



# KATALOG NÁŘADÍ

---

# 2017



K17/CS/CZ/1

Platí do 31.12.2017



Obsah	od strany
Dílenské vozíky a dílenské stoly vč. nářadí	27
Dílenské vozíky a stoly, samostatně	40
Příslušenství pro VIGOR 1000	42
Dílenský stůl / dílenská skříň	42
Pěnové vložky	52
Systémy nástrčných klíčů	65
Univerzální kufr na nářadí	95
Šroubové klíče	97
Šroubováky a bity	106
Kleště	114
Nářadí VDE	126
Ruční nářadí	130
Řezání / řezání pilou / třískové obrábění	139
Lampy/svítilna	145
Momentové nářadí	147
Pneumatické nářadí	151
Diagnostika / baterie / elektrická část	155
Motor/chlazení/klimatizace	160
Servis olejí	184
Spojky SAC	192
Brzdy	193
Kola/pneumatiky	206
Nápravy/pohon	221
Karoserie	222
Podvozek motorových vozidel	228

Vysvětlení piktogramů	
	Nářadí pro vozidla
	Nářadí pro NA
	Návod k použití / Poznámky k použití
	Centrální zajištění
	Hmotnost dílenského vozíku
	Nosnost dílenského vozíku
	Počet dílů
	Zuby
	Úhel otočení
	Otvory
	Hřídele
	Magnet
	Doba svitu
	Doby nabíjení
	Hmotnost
	Typ baterie
	Akustický signál
	Provozní tlak
	Vibrace
	U/min
	Hlučnost
	Max. povoloovací moment
	Dvojkladivový příklepový mechanismus
	Koncovka rychlospojky - velikost
	Typ baterie
	Zkušební přístroj
	SUV/Van
	Zemědělské stroje
	Průmysl
	QR-Code
	Video s návodem
	Délka hadice
	Obsah oleje
	Hydraulické použití
	Mechanické použití

## Vysvětlení symbolů pro pohon

	Pro šrouby s drážkou
	Pro šrouby s křížovým profilem (PH)
	Pro šrouby Pozidriv (PZ)
	Pro šrouby s vnitřním šestihranem
	Pro šrouby s vnějším šestihranem
	Pro šrouby s vnitřním TORX®
	Pro šrouby tamper resistant TORX® (šrouby s vnitřním TORX® s čepovým vedením)
	Pro šrouby s vnějším TORX®
	Pro šrouby s vnitřním mnohohranem (XZN)
	Pro šrouby s vnitřním drážkovým profilem
	Pro šrouby Polydrive
	Pro šrouby s vnitřní 5-hvězudou a čepem
	Pro šrouby Tri-Wing®
	Jmenovitá velikost 6,3 mm
	Jmenovitá velikost 10 mm
	Jmenovitá velikost 12,5 mm
	Jmenovitá velikost 20 mm
	Jmenovitá velikost 25 mm
	Vnitřní čtyřhran
	Vnější čtyřhran
	Vnitřní šestihran
	Vnější šestihran
	EN/IEC 60900:2004



# Abecední seznam hesel

<b>A</b>	
Adaptér .....	69, 73, 83, 87, 180
Adaptér 90° .....	177
Adaptér bitů .....	69, 73, 83
Adaptér pro systémy údržby brzd .....	194
Adaptéry pro nastavení vačkové hřídele VAG 1,8 I, 2,0 I .....	172
Aretační nářadí pro hnací kola vačkových hřídelí .....	165
Aretační nářadí pro vačkové hřídele .....	166
Aretační nářadí pro vačkové hřídele VAG .....	175

<b>B</b>	
Bezpečnostní plošina, hliník .....	151
Boční lišta .....	47
Boční lišta pro spodní skříňky .....	47
Boční výtuhy .....	47
Bovden pro kleště pro hadicové spony .....	123
Box s bity .....	113
Box s bity a prstovou ráčnou .....	112

<b>Č</b>	
Čelisťové svírací kleště .....	122
Čelová svítilna .....	146
Čtyřhranný pilník .....	141

<b>D</b>	
Děrované stěnové desky .....	47
Digitální multimetr .....	156
Dílenský vozík s nářadím .....	28–30
Dílenský vozík se základním nářadím pro VW a AUDI .....	32
Dílenský vozík včetně nastavbového kufru, prázdný .....	37
Dílenský vozík VIGOR 1000 s nářadím a nastavbovým kufrům .....	31
Dílenský vozík, prázdný .....	36, 38–39
Drátěný kartáč se škrabkou .....	141
Dřevěná deska .....	47
Důlčík .....	133
Dvojitě ploché klíče .....	97
Dvojitý kloubový klíč .....	97
Dvojitý očkový klíč .....	99
Dvojitý ráčnový očkový klíč .....	104–105

<b>F</b>	
Flexibilní cívka .....	227
Flexibilní prodloužení .....	69
Flexibilní šroubovák .....	109

<b>G</b>	
Gumová palice 2,5 kg .....	220
Gumová palice 5 kg .....	220

<b>H</b>	
Hliníkový ráčnový očkový klíč .....	105
Hydraulický pojízdný hliníkový zvedák 1,35 t .....	214
Hydraulický pojízdný zvedák 2 t .....	215
Hydraulický pojízdný zvedák 3 t .....	215
Hydraulický zvedák „panenka“ 2 t .....	213
Hydraulický zvedák „panenka“ 6 t .....	213

<b>I</b>	
Indukční topné zařízení .....	226
Inspekční nářadí pro brzdové a palivové trubky .....	203

<b>J</b>	
Japonská příčná pila .....	139
Jednoruční univerzální kleště .....	121
Jemnozubá přepínací ráčna .....	68, 72, 80

<b>K</b>	
Kartáč na brzdové třmeny, mosazný .....	203
Kartáč na brzdové třmeny, ocelový .....	203
Kartáč pro čištění řetězů motocyklů/jízdních kol/poháněcích řetězů .....	136
Kladivo .....	132
Kleště na pojistné kroužky .....	118–120
Kleště na vyvažovací závaží kol .....	218
Kleště pro hadicové spony s bovdenem .....	123
Klíč na snímač palivoměru .....	184
Klíč pro napínací kladku VAG .....	175
Kloubová rukojeť s přepínací ráčnou .....	68, 72, 80, 87
Kloubový ráčnový očkoplochy klíč .....	103
Kluzná rukojeť .....	69, 83, 87, 89
Kombinované kleště .....	114

<b>K</b>	
Kombinované kleště s dvojitým kloubem .....	115
Kombinované kleště VDE .....	129
Konstrukce MasterKey .....	130
Křížový klíč .....	206
Křížový sekáč .....	133
Křížový šroubovák .....	106
Křížový šroubovák s úderovou hlavou .....	107
Křížový šroubovák VDE .....	128
Kufr na nářadí .....	96
Kulaté kleště VDE .....	128
Kulatý pilník .....	141

<b>L</b>	
LED prodloužení .....	83
LED-kloubová lampa .....	145
LED-Lampa .....	146
Lemovačka .....	200–201

<b>M</b>	
Magnetický vytahovák .....	137
Malá oblouková pila .....	139
Manometr pro sadu pro natlakování turbo-systémů .....	179
MasterKey Elektro .....	130
Měřicí pásmo .....	138
Měřič hloubky desény .....	219
Měřič tlaku v pneumatikách .....	219
Měřič tloušťky brzdových kotoučů .....	198
Měřič úhlu otočení .....	150
Momentový klíč .....	148–149
Momentový šroubovák s T-rukojeří .....	147
Montážní páka na pneumatiky s plastovým krytem .....	217
Montážní sada parkovacích senzorů .....	225
Montážní sada pro tlumiče pérování .....	229
Mosazný drátěný kartáč .....	141
Multi-nářadí 14 v 1 .....	121
Multi-box se sortimentem .....	48–49
Multi-box-L .....	50
Multi-box-XL .....	50
Multi-box-XXL .....	51

<b>N</b>	
Nabíjecí kabel 12 V pro LED kloubovou lampu V2316 .....	145
Nádržka brzdové kapaliny .....	195
Náhradní břity .....	133, 140, 143
Náhradní díly pro VIGOR 1000 / VIGOR 1000 XL .....	41
Náhradní hadice pro V4644 .....	196
Náhradní hlava (pár) .....	132
Náhradní nádoba pro plničku oleje .....	190
Náhradní upínací pás .....	185
Nářadí na spojovací tyče řízení .....	228
Nářadí pro klouby spojovacích tyčí .....	228
Nastavbový kufr pro dílenský vozík V1901/ Spodní skříň pro pracovní stůl V2531, prázdný .....	36
Nástrčná hlava pro rázový a strojový utahovák, dlouhá .....	84
Nástrčná hlava pro rázový a strojový utahovák, krátká .....	84
Nástrčná hlava pro rázový a strojový utahovák, krátká, (dvojitý 6-hr.) .....	85
Nástrčná hlavice .....	67, 71–72, 79, 87
Nástrčná hlavice na zapalovací svíčky .....	71, 79
Nástrčná hlavice pro šrouby s vnitřním šestihranem .....	81
Nástrčná hlavice pro žhavicí svíčky .....	71
Nástrčná hlavice RIBE .....	82
Nástrčná hlavice s dvojitým šestihranem .....	89
Nástrčná hlavice s Multiprofilem .....	67, 79
Nástrčná hlavice s vnějším tisícíhnanem (XZN) .....	81
Nástrčná hlavice TORX® .....	67, 71–72, 79, 82–83
Nástrčná hlavice VDE .....	127
Nástrčná hlavice, dlouhá .....	67, 71, 79
Nerezový drátěný kartáč .....	141
Nýtovací kleště .....	124
Nýtovací matice .....	124

<b>O</b>	
Ocelový drátěný kartáč .....	141
Očkoploché klíče .....	98
Odizolovací kleště VDE .....	129
Odlamovací čepele .....	140
Odlamovací nůž .....	140
Odstraňovač nalepovacích závaží .....	218
Ofukovací pistole .....	151
Ofukovací pistole, výtlačná .....	151
Ohýbačka trubek .....	204
Olejová měrka AUDI .....	184
Oprávněnská sada pro vodící čep .....	230
Oprávněnské závitové pouzdro .....	142





## O

Otáčivé prodloužení .....	69, 73, 83
---------------------------	------------

## P

Packový klíč na olejové filtry pro OA .....	185
Páčidlo .....	135
Páka na pneumatiky a montážní páka .....	217
Palička .....	132
Pár náhradních termopásek .....	155
Pár upevňovacích plechů pro spodní skříň VIGOR 1000 .....	42
Pásový klíč na olejové filtry pro osobní vozidla .....	185
Pěnová vložka bez výřezu .....	53
Pevná cívka .....	227
Pilka na kov .....	139
Pilník na brzdové třmeny .....	203
Pilníky .....	141
Pistole na prostředek k ochraně spodku vozidla .....	151
Plastové nýtovací kleště .....	125
Plastové šetrné kladívko .....	132
Plnička oleje se sadou adaptérů .....	190
Plochá cívka .....	227
Ploché šroubováky VDE .....	128
Ploché obdélníkové pilník .....	141
Plochy sekáč .....	133
Plochy šroubovák .....	106
Plochy šroubovák s úderovou hlavou .....	107
Podkládací kozlíky .....	216
Podložka pod kolena .....	130
Pojízdný vozík pro Multibox .....	51
Posuvné měřidlo brzdových kotoučů .....	199
Posuvné měřidlo, digitální .....	138
Posuvné měřidlo, mechanické .....	138
Posuvný kus/adaptér .....	73
Povolovací páka .....	135
Pracovní stůl s nářadím .....	34–35
Pracovní stůl VIGOR .....	34–35, 40
Pracovní stůl, prázdný .....	40
Pro to hořím! .....	55, 60
Prodloužení .....	69, 73, 83, 87, 89
Prodloužení VDE .....	127
Profesionální lis na kartuše .....	130
Profesionální univerzální nůž .....	140
Prstová ráčna .....	68
Přepínací ráčna .....	87, 89
Přepínací ráčna s T-rukojeří .....	68
Přepínací ráčna VDE .....	127
Přesná olejová maznice .....	137
Přidržovací nástroj náboje kola .....	232
Příslušenství .....	42
Půlkulaté kleště .....	114
Půlkulaté kleště s dvojitým kloubem .....	116
Půlkulaté kleště VDE .....	129
Půlkulatý pilník .....	141

## R

Ráčnová řezačka výfukových trubek .....	143
Ráčnový očkoplochý klíč, krátké provedení .....	101
Ráčnový očkový klíč .....	102
Ráčnový plochý klíč .....	100
Razidlo pro parkovací senzory .....	225
Rázový utahovák (šroubovák) .....	152–153
Refraktometr .....	178
Ruční pumpa s manometrem .....	176
Ruční vakuové a tlakové čerpadlo .....	191

## Ř

Řezačka trubek .....	143
----------------------	-----

## S

Sada adaptérů .....	90
Sada demontážních pák .....	134
Sada dvojitých kloubových klíčů .....	97
Sada dvojitých plochých klíčů .....	97
Sada dvojitých ráčnových očkových klíčů .....	105
Sada elektronických šroubováků v plastovém boxu .....	110
Sada hadicových spon .....	161
Sada háků a škrabek .....	134
Sada hliníkových ráčnových očkových klíčů .....	105
Sada jemnozubých přepínacích ráčen .....	90
Sada kartáčů .....	136
Sada kartáčů pro otvory pro vstříkovače .....	163
Sada kladiv, kleští, vytloukačů závlaček pro VIGOR 1000 XL .....	63
Sada kladiv, sekáčů, vytloukačů závlaček pro VW a AUDI .....	62
Sada kleští pro pojistné kroužky, 140 mm .....	117
Sada kleští pro pojistné kroužky, 180 mm .....	117

## S

Sada kleští pro VW a AUDI .....	62
Sada klíčů na brzdové potrubí .....	204
Sada klíčů na potrubí .....	205
Sada kloubových ráčnových očkoplochých klíčů .....	103
Sada kovových japonských stěrek .....	131
Sada krimpovacích kleští .....	159
Sada lemovačky trubek .....	202
Sada měrek oleje MERCEDES-BENZ .....	184
Sada měřících kabelů .....	157
Sada mini háků .....	134
Sada montážních pák .....	135
Sada na bezpečnostní šrouby kol, AUDI „profil čtyřlístku“ .....	209
Sada na bezpečnostní šrouby kol, BMW „profil čtyřlístku“ .....	211
Sada na bezpečnostní šrouby kol, BMW „profil tisícíhran“ .....	210
Sada na bezpečnostní šrouby kol, VAG „profil tisícíhran“ .....	210
Sada na bezpečnostní šrouby kol, VW „profil čtyřlístku“ .....	208
Sada nářadí k vracení brzdových pístů .....	197
Sada nářadí pro demontáž svěracích šroubů pro zavěšení kola čtyřmi rameny u VAG .....	231
Sada nářadí pro drážkové řemeny .....	166
Sada nářadí pro nastavení motoru BMW .....	168–169
Sada nářadí pro nastavení motoru pro benzinové motory AUDI 3,0 I V6 .....	174
Sada nářadí pro nastavení motoru RENAULT .....	167
Sada nářadí pro nastavení motoru VAG .....	170, 175
Sada nářadí pro nastavení motoru VAG 1,2 I, 1,4 I, 1,6 I FSI / TSI / TFSI .....	171
Sada nářadí pro nastavení motoru VAG 1,6 I, 2,0 I TDI Common Rail .....	172
Sada nářadí pro nastavení motoru VAG 2,4 I, 3,2 I FSI .....	173
Sada nářadí pro nastavení motoru VAG 2,7 I, 3,0 I V6 TDI .....	174
Sada nářadí pro nastavení motoru VAG, pro 3válcové benzinové motory .....	171
Sada nářadí pro nastavení motoru, VAG 1,8 I / 2,0 I FSI / TFSI Turbo .....	173
Sada nářadí pro nastavení motoru, VAG 1,9 I, 2,0 I PD .....	175
Sada nářadí pro odblokování kabelů .....	158
Sada nářadí pro spojky SAC .....	192
Sada nářadí pro systémy kontroly tlaku v pneumatikách (RDKS) .....	212
Sada nářadí pro zašroubování/vyšroubování podpěrných čepů .....	160
Sada nástrčných hlavic .....	65, 70, 74, 86, 88, 92–94
Sada nástrčných hlavic pro alternátory .....	164
Sada nástrčných hlavic pro rázové utahovky .....	207
Sada nástrčných hlavic pro VIGOR 1000 XL .....	63
Sada nástrčných hlavic pro VW a AUDI .....	59
Sada nástrčných hlavic pro žhavicí svíčky .....	70
Sada nástrčných hlavic TORX® .....	91
Sada nástrčných hlavic VDE .....	126
Sada nástrčných klíčů Multiprofil .....	66, 77
Sada očkoplochých / dvojitých očkových klíčů pro VW a AUDI .....	60
Sada očkoplochých klíčů .....	98
Sada očkoplochých klíčů, prodloužení, montovacího nářadí pro VW a AUDI .....	60
Sada očkoplochých, dvojitých očkoplochých klíčů pro VIGOR 1000 XL .....	63
Sada odhlačovacích podušek .....	223
Sada pinzet .....	137
Sada pneumatického nářadí pro zpětné nastavení brzdových pístů .....	197
Sada podstavňových kozlíků .....	216
Sada pro demontáž rádia .....	158
Sada pro diagnostiku chladicího systému pro užitková vozidla .....	177
Sada pro diagnostiku systému chladiče .....	176
Sada pro natlakování turbo systémů pro zavčakávací systémy .....	179
Sada pro odstranění nalepovacích závaží .....	218
Sada pro odtlakování turbosystémů mot. vozidel .....	180
Sada pro odtlakování turbosystémů užitkových motorových vozidel .....	181
Sada pro odvzdušňování brzd .....	196
Sada pro odvzdušňování brzd 3 I, ruční .....	195
Sada pro opravu plastů .....	224
Sada pro opravu závitů .....	142
Sada pro testování komprese a ztráty tlaku .....	183
Sada pro uvolňování klipů .....	135
Sada pro vyčištění otvorů pro vstříkovače .....	162
Sada ráčnového plochého klíče .....	100
Sada ráčnových očko-plochých klíčů, krátké provedení .....	101
Sada ráčnových očkoplochých klíčů, dlouhé provedení .....	102
Sada skřípcových kleští ve svinovací tašce .....	122
Sada spárových měrek .....	138
Sada spirálových povolovacích hlavic .....	77
Sada spirálových vrtáků .....	142
Sada stahováků ramen stěračů .....	222
Sada stupňovitých vrtáků HSS .....	142
Sada šestíhranných šroubováků s T-rukojeří .....	111
Sada škrabek .....	133
Sada šroubovacích hlavic .....	77
Sada šroubováků .....	106
Sada šroubováků pro nástrčné hlavice s šestíhranem .....	109
Sada šroubováků s úderovou hlavou .....	107
Sada šroubováků TORX® .....	108
Sada šroubováků TORX® s T-rukojeří .....	111
Sada šroubováků VDE .....	128
Sada úhlových šroubováků .....	110
Sada úhlových šroubováků TORX® .....	110
Sada umělohmotných japonských stěrek .....	131
Sada upínacích kovových pásek .....	221



# Abecední seznam hesel

## S

Sada uzavíracích matic.....	161
Sada vakuové a tlakovací pumpy.....	182
Sada výstružníků pro ABS.....	193
Sada závitníků.....	142
Sady háků na nářadí pro horní skříňku.....	42
Samočinný důlčik.....	133
Skříň s křídlovými dveřmi, malá.....	46
Skříň s křídlovými dveřmi, vysoká.....	46
Skříňová stěna.....	44
Slepé nýty.....	124
Sortiment dvojitých očkových klíčů.....	99
Sortiment nástrčných hlavic.....	59, 74
Sortiment nástrčných hlavic pro rázový a strojový utahovák, dlouhých.....	78
Sortiment nástrčných hlavic pro rázový a strojový utahovák, krátké.....	78
Sortiment nástrčných hlavic pro šrouby s vnitřním šestihranem.....	76
Sortiment nástrčných hlavic Ribe.....	76
Sortiment nástrčných hlavic s vnějším šestihranem (XZN).....	75
Sortiment nástrčných hlavic TORX®.....	75
Sortiment pro rozšíření nářadí pro spojky SAC.....	192
Speciální bit.....	187
Speciální silový nástrčný klíč pro MERCEDES-BENZ.....	206
Spirálová povolovací nástrčná hlavice.....	85
Spodní skříňka se zásuvkami.....	46
Stahovák kulových kloubů, hydraulický.....	229
Stahovák vnitřních kroužků ložiska.....	233
Stranové štípačské kleště s dvojitým kloubem.....	115
Stranové štípačky.....	114
Stranové štípačky VDE.....	129
Středové výztuhy.....	47
Sub Maker Quadro 10 v 1.....	130
Svorka s plastovými měkkými čelistmi (univerzální).....	229
Systém pracovního stolu VIGOR 1000, komplet.....	43
Systém vložek.....	53

## Š

Šestihranný šroubovák s T-rukojetí.....	111
Škrabka.....	133
Škrabka pro skleněné povrchy.....	133
Šroubovací adaptér pro chladicí systém.....	176
Šroubovací rukojeť.....	68
Šroubovák pro nástrčné hlavice s šestihranem.....	109
Šroubovák s bity.....	68, 112
Šroubovák TORX®.....	108
Šroubovák TORX® s T-rukojetí.....	111
Šroubovák, krátký.....	106

## T

Tester nemrznoucích kapalin.....	178
Tříhranný pilník.....	141

## U

Uložení pro hlavu válců.....	160
Univerzální kleště.....	121
Univerzální klíč pro upínání olejových filtrů.....	186
Univerzální kloub.....	69, 73, 83
Univerzální kufr na nářadí.....	95–96
Univerzální nůž.....	140
Univerzální nůžky.....	138
Univerzální nýtovací kleště pro slepé nýty a nýtovací matice.....	124
Univerzální stahovák kloubových hřídelí.....	232
Univerzální trychtýř.....	188
Upínací ráčna.....	221

## V

Váha pro nastavení volantu.....	220
Vakuová plnicí jednotka.....	176
Vakuová pumpa.....	189
Vakuová pumpa 350 ml.....	188
Vakuový manipulátor.....	223
Vana pro vypuštění oleje z náprav NA.....	187
Víceúčelová vana s kolečky, extra plochá.....	187
VIGOR 1000.....	28–31, 36–37, 42–43
VIGOR 1000 Horní skříň pro pracovní stůl, se 2 rolovacími žaluziemi, prázdná.....	42
VIGOR 1000 Pracovní stůl, prázdný.....	42
VIGOR 1000 XL.....	32–33, 38
VIGOR 1000 XL Dilenský vozík s nářadím.....	33
VIGOR 1000 XL speciál.....	39
VIGOR Servisní vozík.....	41
Vodováha.....	131
Vyrážeč závlaček.....	133
Výtahovací drapák.....	137

## Z

Zahnuté šroubovací klíče.....	110
Zámečnické kladivo.....	132
Závěsná skříňka.....	46
Zavírací nůž pro venkovní použití.....	140
Zkoušečka baterií a zkoušečka systému nabíjení s termotiskárnou.....	155
Zkoušečka napětí.....	128
Zkoušečka se žárovkou.....	155

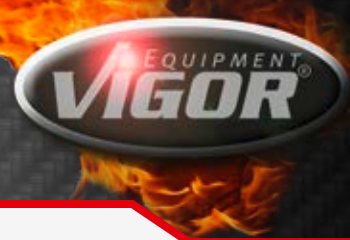

## Číslování / rejstřík stran

VIGOR č.	Strany	VIGOR č.	Strany	VIGOR č.	Strany	VIGOR č.	Strany	VIGOR č.	Strany	VIGOR č.	Strany
V1008	102	V1400	105	V1685	99	V1903	41	V2029	128	V2115	73
V1009	102	V1409	111	V1686	99	V1904	41	V2030	128	V2116	73
V1010	102	V1410	111	V1687	99	V1905	41	V2059	81	V2117	73
V1020	80	V1411	105	V1688	99	V1906	41	V2060	81	V2118	73
V1021	102	V1412	105	V1689	99	V1907	41	V2061	128	V2119	71
V1022	102	V1414	105	V1690	99	V1908	41	V2062	128	V2120	71
V1023	102	V1415	105	V1691	99	V1909	41	V2063	128	V2121	81
V1025	102	V1416	105	V1692	99	V1911	146	V2064	128	V2122	81
V1026	102	V1417	105	V1693	99	V1915	136	V2065	81	V2123	81
V1027	102	V1418	105	V1694	99	V1917	75	V2066	81	V2124	81
V1028	102	V1419	105	V1695	99	V1918	75	V2067	81	V2126	81
V1029	102	V1420	105	V1698	106	V1919	76	V2068	81	V2128	81
V1030	102	V1423	219	V1699	106	V1923	155	V2069	81	V2129	81
V1031	102	V1424	105	V1700	106	V1963	176	V2070	81	V2132	81
V1032	68	V1425	96	V1701	106	V1970	37	V2071	73	V2133	81
V1038	68	V1426	121	V1702	106	V1973	62	V2072	81	V2134	81
V1039	90	V1429	135	V1703	106	V1974	60	V2073	81	V2135	81
V1040	98	V1430	105	V1704	106	V1975	62	V2074	81	V2136	67
V1041	98	V1438	137	V1706	92	V1976	67	V2075	81	V2137	81
V1042	98	V1441	105	V1707	142	V1977	67	V2076	81	V2138	67
V1043	98	V1442	105	V1711	197	V1979	67	V2077	81	V2139	67
V1044	98	V1443	105	V1713	138	V1980	67	V2078	81	V2140	67
V1045	98	V1444	105	V1714	138	V1981	67	V2079	81	V2141	67
V1047	98	V1445	105	V1715	139	V1982	67	V2080	81	V2142	67
V1048	98	V1446	140	V1716	119	V1983	67	V2081	81	V2143	71
V1049	98	V1461	97	V1717	119	V1984	67	V2082	81	V2144	71
V1050	98	V1471	97	V1718	119	V1985	67	V2083	81	V2145	71
V1051	98	V1472	97	V1719	119	V1986	67	V2084	81	V2146	71
V1052	98	V1473	97	V1722	155	V1987	67	V2085	81	V2149	72
V1053	98	V1474	97	V1724	138	V1988	79	V2086	81	V2151	82
V1131	83	V1475	97	V1728	202	V1989	79	V2087	81	V2152	82
V1135	132	V1476	97	V1741	137	V1990	79	V2088	81	V2153	82
V1138	128	V1477	97	V1764	137	V1991	79	V2089	81	V2154	82
V1203	142	V1478	97	V1781	91	V1992	79	V2090	81	V2155	82
V1208	106	V1479	97	V1782	202, 204	V1993	79	V2091	81	V2156	82
V1209	106	V1480	97	V1783	133	V1994	79	V2092	81	V2157	82
V1212	132	V1481	97	V1785	121	V1995	79	V2094	81	V2158	82
V1213	133	V1482	97	V1787	141	V1996	79	V2095	81	V2159	82
V1214	133	V1524	99	V1788	141	V1997	79	V2096	81	V2160	82
V1215	133	V1571	220	V1789	141	V1998	79	V2097	81	V2161	82
V1216	133	V1584	219	V1790	141	V1999	79	V2098	81	V2162	82
V1217	133	V1586	178	V1801	141	V2000	79	V2099	81	V2163	82
V1218	133	V1616	114	V1802	122	V2001	79	V2100	81	V2165	82
V1219	133	V1617	114	V1803	122	V2002	79	V2101	81	V2167	82
V1220	133	V1637	106	V1804	122	V2003	79	V2102	81	V2168	82
V1221	133	V1657	218	V1805	204	V2004	79	V2103	81	V2169	82
V1222	133	V1669	97	V1808	122	V2007	62	V2104	81	V2170	82
V1281	185	V1671	97	V1809	139	V2008	60	V2105	81	V2171	82
V1283	133	V1672	97	V1841	204	V2009	62	V2106	81	V2172	82
V1293	90	V1673	98	V1842	204	V2014	69	V2107	81	V2173	82
V1301	135	V1674	98	V1843	204	V2016	71	V2108	73	V2174	82
V1304	138	V1676	98	V1844	204	V2017	71	V2109	83	V2175	82
V1345	140	V1677	98	V1893	137	V2018	71	V2110	83	V2176	82
V1364	105	V1678	98	V1897	66	V2019	71	V2111	87	V2177	82
V1368	133	V1679	98	V1898	77	V2020	71	V2112	184	V2178	82
V1369	134	V1680	98	V1901	36	V2027	128	V2113	81	V2179	82
V1372	133	V1684	99	V1902	36	V2028	128	V2114	73	V2180	82



# Číslování / rejstřík stran

## Číslování / rejstřík stran

VIGOR č.	Strany	VIGOR č.	Strany	VIGOR č.	Strany	VIGOR č.	Strany	VIGOR č.	Strany	VIGOR č.	Strany
V2181	82	V2262	71	V2322	87	V2430	67	V2491	134	V2568	79
V2182	82	V2263	71	V2323	87	V2431	67	V2492	134	V2569	79
V2183	82	V2264	71	V2324	87	V2432	67	V2493	134	V2570	79
V2184	82	V2265	71	V2325	87	V2433	67	V2494	134	V2571	79
V2185	67	V2266	71	V2326	87	V2434	67	V2495	134	V2572	79
V2186	67	V2267	71	V2327	87	V2435	67	V2496	74	V2573	83
V2187	67	V2268	71	V2328	87	V2436	67	V2497	111	V2574	79
V2188	67	V2269	71	V2329	87	V2437	67	V2498	111	V2575	83
V2189	67	V2270	71	V2330	87	V2438	67	V2499	159	V2576	83
V2193	72	V2271	71	V2331	87	V2439	67	V2501	111	V2577	83
V2194	72	V2272	71	V2332	87	V2440	67	V2502	111	V2578	79
V2195	72	V2273	71	V2333	87	V2441	67	V2503	111	V2579	79
V2196	79	V2274	71	V2334	87	V2442	67	V2504	111	V2580	79
V2197	79	V2275	71	V2335	87	V2443	67	V2505	111	V2581	79
V2200	83	V2276	71	V2336	87	V2444	67	V2506	111	V2582	79
V2201	76	V2277	71	V2337	87	V2445	67	V2507	111	V2584	79
V2202	82	V2278	71	V2338	130	V2446	67	V2508	133	V2585	79
V2203	82	V2279	72	V2347	145	V2447	67	V2509	133	V2586	79
V2204	82	V2280	72	V2391	221	V2448	110	V2511	185	V2587	79
V2205	82	V2281	72	V2392	221	V2449	110	V2512	218	V2588	79
V2206	82	V2282	72	V2393	41	V2450	110	V2513	218	V2589	79
V2207	82	V2283	72	V2394	142	V2451	110	V2514	218	V2590	79
V2208	82	V2284	72	V2395	142	V2452	69	V2515	218	V2591	79
V2209	82	V2285	72	V2396	142	V2453	69, 212	V2516	218	V2592	79
V2210	82	V2286	72	V2397	41	V2454	69	V2517	42	V2593	67
V2211	82	V2287	72	V2398	41	V2455	69	V2518	42	V2594	67
V2212	82	V2288	72	V2399	41	V2456	69	V2519	42	V2595	67
V2213	82	V2289	72	V2400	96	V2457	69	V2520	42	V2596	67
V2214	82	V2290	72	V2401	85	V2458	68	V2521	185	V2597	67
V2215	82	V2291	72	V2402	85	V2459	178	V2522	207	V2598	79
V2216	82	V2292	72	V2403	85	V2460	74	V2523	222	V2599	79
V2217	82	V2293	72	V2404	77	V2461	93	V2531	42	V2600	79
V2218	82	V2294	72	V2405	85	V2462	41	V2532	42	V2603	79
V2219	82	V2295	72	V2406	85	V2463	42	V2533	67	V2604	43
V2220	82	V2296	72	V2407	85	V2464	96	V2534	67	V2613	71
V2221	82	V2297	72	V2408	85	V2465	79	V2535	67	V2614	71
V2222	82	V2298	72	V2409	85	V2466	202	V2536	67	V2615	71
V2223	82	V2299	72	V2410	85	V2467	202	V2537	67	V2616	73
V2224	82	V2300	72	V2411	203	V2471	207	V2538	67	V2621	131
V2225	82	V2301	72	V2412	114	V2472	207	V2539	67	V2622	131
V2226	82	V2302	72	V2413	67	V2473	207	V2540	202	V2623	131
V2227	82	V2303	72	V2414	65	V2474	207	V2542	96	V2625	143
V2228	82	V2304	72	V2415	67	V2475	207	V2551	202	V2626	143, 202
V2229	82	V2305	70	V2416	67	V2477	216	V2552	202	V2627	140
V2230	82	V2306	192	V2417	67	V2478	213	V2553	202	V2628	129
V2231	82	V2308	192	V2418	67	V2479	213	V2554	202	V2629	129
V2232	82	V2311	71	V2419	67	V2480	215	V2555	202	V2630	129
V2233	82	V2312	71	V2420	67	V2481	214	V2556	202	V2631	214
V2234	220	V2313	71	V2421	67	V2482	111	V2558	202	V2632	214
V2235	220	V2314	71	V2422	67	V2483	111	V2559	202	V2633	215
V2236	221	V2315	71	V2423	67	V2484	111	V2561	79	V2634	215
V2249	203	V2316	145	V2424	67	V2485	111	V2562	79	V2637	215
V2250	203	V2317	87	V2425	67	V2486	111	V2563	79	V2638	215
V2253	142	V2318	86	V2426	67	V2487	133	V2564	79	V2639	214
V2256	87	V2319	87	V2427	67	V2488	133	V2565	79	V2640	214
V2257	207	V2320	87	V2428	67	V2489	111	V2566	79	V2641	128
V2261	71	V2321	87	V2429	67	V2490	111	V2567	79	V2643	129





## Číslování / rejstřík stran

VIGOR č.	Strany	VIGOR č.	Strany	VIGOR č.	Strany	VIGOR č.	Strany	VIGOR č.	Strany	VIGOR č.	Strany
V2644	121	V2794	120	V3343	126	V3609	106	V3748	155	V4224	109
V2645	184	V2795	150	V3344	127	V3610	106	V3760	197	V4225	109
V2647	83	V2804	103	V3366	108	V3613	106	V3771	166	V4227	130
V2648	216	V2805	103	V3367	108	V3615	217	V3863	229	V4228	130
V2649	215	V2806	103	V3368	108	V3635	102	V3864	142	V4230	61
V2651	141	V2807	103	V3369	108	V3636	102	V3898	148	V4231	61
V2652	141	V2808	103	V3370	108	V3637	215	V3899	149	V4233	179
V2653	141	V2809	103	V3371	89	V3638	215	V4111	41	V4234	132
V2654	141	V2810	103	V3372	89	V3639	215	V4112	41	V4235	132
V2655	151	V2811	103	V3373	89	V3640	215	V4113	190	V4236	132
V2662	132	V2812	103	V3374	89	V3651	69	V4114	190	V4239	61
V2663	132	V2813	103	V3375	89	V3652	73	V4115	190	V4240	61
V2664	132	V2814	103	V3376	89	V3653	152	V4122	41	V4241	130
V2665	132	V2815	101	V3377	89	V3661	229	V4126	231	V4248	231
V2666	151	V2817	103	V3378	89	V3671	224	V4127	230	V4249	231
V2667	83	V2818	103	V3379	89	V3672	224	V4130	58	V4250	231
V2681	187	V2819	103	V3380	89	V3673	224	V4153	222	V4257	176
V2683	228	V2820	102	V3381	161	V3674	224	V4154	222	V4258	176
V2684	228	V2821	101	V3391	108	V3675	224	V4155	222	V4262	230
V2685	223	V2822	101	V3392	108	V3676	224	V4156	222	V4274	140
V2687	91	V2823	101	V3393	108	V3677	224	V4157	222	V4275	140
V2699	67, 212	V2824	101	V3427	68, 112	V3681	190	V4158	222	V4277	130
V2700	67, 212	V2825	101	V3441	149	V3682	190	V4159	222	V4278	131
V2701	67	V2826	101	V3451	143	V3683	190	V4160	222	V4279	131
V2705	104	V2827	101	V3541	132	V3684	190	V4161	222	V4280	158
V2722	67	V2828	101	V3550	190	V3685	190	V4162	222	V4282	170
V2723	67	V2829	101	V3551	224	V3686	190	V4163	222	V4282-19	175
V2724	71	V2830	101	V3562	107	V3687	190	V4164	222	V4282-9	175
V2725	71	V2831	101	V3563	217	V3688	190	V4165	222	V4283	168
V2726	71	V2832	101	V3564	217	V3689	190	V4188	58	V4284	169
V2727	71	V2833	101	V3571	166	V3690	190	V4192	179	V4285	167
V2728	71	V2834	112	V3572	162	V3691	190	V4193	223	V4291	84
V2729	71	V2835	164	V3573	162	V3693	193	V4194	97	V4303	110
V2730	79	V2837	59	V3574	162	V3694	193	V4195	206	V4304	180
V2731	79	V2838	59	V3575	162	V3695	193	V4196	125	V4305	180
V2732	79	V2941	68	V3576	162	V3696	193	V4197	98	V4306	180
V2733	79	V3081	90	V3577	162	V3697	193	V4198	98	V4308	140
V2734	79	V3228	193	V3578	162	V3698	193	V4199	109	V4309	206
V2735	79	V3277	94	V3579	162	V3699	193	V4200	109	V4310	135
V2737	70	V3278	88	V3580	162	V3703	205	V4201	189	V4311	69
V2738	71	V3280	89	V3584	72	V3704	205	V4202	176	V4312	69
V2739	71	V3306	187	V3585	68	V3705	205	V4203	97	V4313	69
V2741	71	V3308	229	V3587	80	V3706	205	V4204	97	V4314	73
V2742	71	V3309	143	V3591	162	V3729	176	V4205	97	V4315	73
V2743	71	V3330	127	V3592	162	V3730	205	V4206	97	V4316	73
V2744	71	V3331	127	V3593	162	V3734	65	V4207	97	V4317	83
V2761	216	V3332	127	V3594	162	V3735	124	V4208	97	V4318	83
V2762	216	V3333	127	V3596	177	V3737	77	V4209	97	V4319	83
V2781	115	V3334	127	V3597	107	V3738	122	V4212	68	V4322	151
V2782	116	V3335	127	V3598	107	V3739	122	V4213	142	V4324	156
V2783	116	V3336	127	V3599	107	V3741	77	V4214	142	V4325	182
V2788	124	V3337	127	V3600	107	V3742	85	V4215	142	V4326	157
V2789	203	V3338	127	V3601	107	V3743	85	V4217	66	V4331	181
V2790	139	V3339	127	V3602	107	V3744	85	V4219	28	V4341	165
V2791	120	V3340	127	V3604	162	V3745	85	V4221	109	V4345	84
V2792	120	V3341	127	V3607	104	V3746	85	V4222	109	V4346	171
V2793	120	V3342	127	V3608	104	V3747	85	V4223	109	V4347	175



# Číslování / rejstřík stran

## Číslování / rejstřík stran

VIGOR č.	Strany	VIGOR č.	Strany	VIGOR č.	Strany	VIGOR č.	Strany	VIGOR č.	Strany	VIGOR č.	Strany
V4348	175	V4419	108	V4637	123	V4893	41	V5013	57	V5109	59
V4365	211	V4420	108	V4637-1	123	V4924	72	V5013-L	57	V5109-L	59
V4366	210	V4421	108	V4638	151	V4925	68	V5015	57	V5111	61
V4367	210	V4422	108	V4639	160	V4930	199	V5015-L	57	V5111-L	61
V4369	188	V4423	174	V4642	232	V4941	162	V5017	57	V5113	60
V4370	228	V4424	172	V4644	196	V4942	110	V5017-L	57	V5113-L	60
V4371	173	V4425	95	V4644-1	196	V4943	163	V5018	58	V5115	58
V4372	171	V4427	118	V4646	136	V4944	68	V5019	113	V5115-L	58
V4373	172	V4428	118	V4647	87	V4946	80	V5020	113	V5156	34
V4374	173	V4429	118	V4648	188	V4951	100	V5022	132	V5158	35
V4375	174	V4430	118	V4650	208	V4951-10	100	V5023	225	V5162	48
V4376	84	V4431	212	V4651	140	V4951-13	100	V5042	107	V5163	49
V4377	84	V4431-1	147, 212	V4654	115	V4951-17	100	V5043	107	V5164	48
V4378	84	V4431-2	147, 212	V4655	106	V4951-19	100	V5044	107	V5165	49
V4379	84	V4431-3	212	V4661	132	V4951-8	100	V5045	134	V5166	48
V4380	84	V4431-4	212	V4661-1	132	V4961	102	V5047	161	V5167	49
V4381	194	V4431-5	212	V4663	134	V4962	102	V5048	184	V5170	63
V4381-1	194	V4431-6	212	V4664	109	V4963	102	V5055	29	V5170-L	63
V4381-2	194	V4441	117	V4665	109	V4964	102	V5068	56	V5173	60
V4381-3	194	V4442	117	V4666	109	V4965	102	V5068-L	56	V5173-L	60
V4381-4	194	V4451	158	V4667	107	V4966	102	V5070	57	V5175	61
V4383	190	V4461	183	V4668	195	V4969	146	V5070-L	57	V5175-L	61
V4384	190	V4462	84	V4690	138	V4971	54	V5072	57	V5023-1	225
V4385	190	V4463	84	V4697	201	V4971-L	54	V5072-L	57	V6000-01	46
V4386	84	V4471	177	V4697-1	201	V4973	54	V5074	55	V6000-010	47
V4387	84	V4472	98	V4697-2	201	V4973-L	54	V5074-L	55	V6000-02	46
V4388	84	V4473	98	V4698	209	V4975	54	V5075	55	V6000-03	46
V4389	84	V4477	85	V4700-L	50	V4975-L	54	V5075-L	55	V6000-04	46
V4390	84	V4478	85	V4700-R	51	V4977	54	V5077	55	V6000-05	47
V4391	84	V4481	38	V4700-XL	50	V4977-L	54	V5077-L	55	V6000-06	47
V4392	84	V4481-1	41	V4700-XXL	51	V4979	55	V5079	57	V6000-07	47
V4394	84	V4484	187	V4708	110	V4979-L	55	V5079-L	57	V6000-08	47
V4395	84	V4497	32	V4726	59	V4981	55	V5081	58	V6000-09	47
V4396	84	V4501	61	V4727	59	V4981-L	55	V5081-L	58	V6000-3	44
V4397	78	V4503	60	V4728	59	V4985	55	V5083	58		
V4398	83	V4505	60	V4729	59	V4985-L	55	V5083-L	58		
V4399	198	V4507	62	V4730	61	V4987	55	V5085	58		
V4400	224	V4508	62	V4751	61	V4987-L	55	V5085-L	58		
V4401	84	V4510	62	V4752	59	V4989	56	V5087	58		
V4402	84	V4511	62	V4753	59	V4989-L	56	V5087-L	58		
V4403	84	V4514	59	V4754	62	V4991	56	V5089	58		
V4404	84	V4519	63	V4755	62	V4991-L	56	V5089-L	58		
V4405	84	V4521	63	V4756	62	V4993	56	V5091	54		
V4406	84	V4523	63	V4757	62	V4993-L	56	V5091-L	54		
V4407	84	V4524	63	V4758	41	V4995	56	V5093	54		
V4408	78	V4542	33	V4800	153	V4995-L	56	V5093-L	54		
V4411	195	V4560	30	V4813	40	V4997	56	V5095	54		
V4412	191	V4561	31	V4814	39	V4997-L	56	V5095-L	54		
V4413	186	V4584	60	V4884	80	V4999	56	V5097	54		
V4414	186	V4585	63	V4885	135	V4999-L	56	V5097-L	54		
V4416	200	V4586	63	V4886	160	V5004	56	V5099	54		
V4416-1	200-201	V4587	59	V4891	226	V5004-L	56	V5099-L	54		
V4416-2	200-201	V4588	61	V4891-1	227	V5006	56	V5103	57		
V4416-3	200-201	V4590	60	V4891-2	227	V5006-L	56	V5103-L	57		
V4416-4	200-201	V4631	53	V4891-3	227	V5009	57	V5105	60		
V4416-5	200	V4632	53	V4891-4	227	V5011	57	V5107	60		
V4418	108	V4636	233	V4892	232	V5011-L	57	V5107-L	60		

**V5055**, EAN 4047728050562  
**VIGOR 1000**  
 Dílenský vozík s nářadím

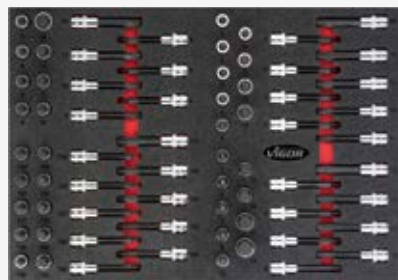
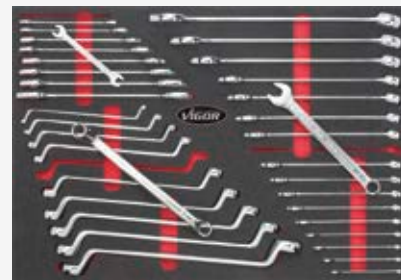

29

**V5156**, EAN 4047728051569  
**Pracovní stůl VIGOR 1000**  
 Pracovní stůl s nářadím



34

**V5158**, EAN 4047728051583  
**Pracovní stůl VIGOR 1000**  
 Pracovní stůl s nářadím

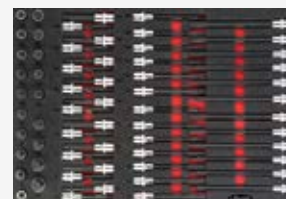

35



**V4814**, EAN 4047728**048149**

VIGOR 1000 XL speciál  
Dílenský vozík, prázdný



39

**V4813**, EAN 4047728**048132**

Pracovní stůl VIGOR  
Pracovní stůl, prázdný



40

**V4758**, EAN 4047728**048132**

VIGOR Servisní vozík



41

## Highlight!

**V6000-3**, EAN 4047728**048729**

Skříňová stěna



44



**V6000-01**, EAN 4047728**048248**  
Spodní skříňka se zásuvkami



46

**V6000-02**, EAN 4047728**048255**  
Skříň s křídlovými dveřmi, malá



46

**V6000-03**, EAN 4047728**048262**  
Skříň s křídlovými dveřmi, vysoká



46

**V6000-04**, EAN 4047728**048279**  
Závěsná skříňka



46

**V6000-05**, EAN 4047728**048286**  
Děrované stěnové desky

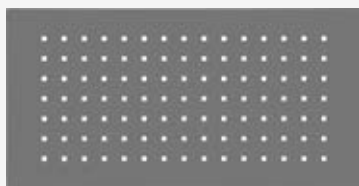

47

**V6000-06**, EAN 4047728**048293**  
Středové výztuhy



47

**V6000-07**, EAN 4047728**048309**  
Boční výztuhy



47

**V6000-08**, EAN 4047728**048415**  
Dřevěná deska



47

**V6000-09**, EAN 4047728**048422**  
Boční lišta



47

**V6000-010**, EAN 4047728**048439**  
Boční lišta pro spodní skříňky



47



# Přehled novinek

**V4700-L**, EAN 4047728**046794**  
Multibox-L



50

**V4700-XL**, EAN 4047728**049269**  
Multibox-XL



50

**V4700-XXL**, EAN 4047728**049276**  
Multibox-XXL



51

**V4700-R**, EAN 4047728**049283**  
Pojízdný vozík pro Multibox



51

**V5162**, EAN 4047728**051620**  
Multibox se sortimentem



48

**V5166**, EAN 4047728**051668**  
Multibox se sortimentem



48

**V5164**, EAN 404772805164  
Multibox se sortimentem



48

**V5163**, EAN 4047728051637  
Multibox se sortimentem



49

**V5167**, EAN 4047728051675  
Multibox se sortimentem



49

**V5165**, EAN 4047728051651  
Multibox se sortimentem



49

**V4971**, EAN 4047728049719  
6,3 1/4 sada nářadí  
s nástrčnými klíči

1/3+



54

**V4973**, EAN 4047728049733  
10 3/8 sada nářadí  
s nástrčnými klíči

1/3+



54

**V4975**, EAN 4047728049757  
12,5 1/2 sada nářadí  
s nástrčnými klíči

1/3+



54



# Přehled novinek

**V4977**, EAN 4047728**049771**  
Sortiment nástrčných hlavíc  
dlouhých

1/3+



54

**V5095**, EAN 4047728**050951**  
Sortiment nástrčných hlavíc  
TORX®

1/3+



54

**V5091**, EAN 4047728**050913**  
Sortiment nástavců pro  
šroubovák XZN

1/3+



54

**V5097**, EAN 4047728**050975**  
Sortiment nástrčných  
hlavic pro šrouby s vnitřním  
šestihranem

1/3+



54

**V5093**, EAN 4047728**050937**  
Sortiment nástrčných hlavíc  
RIBE

1/3+



54

**V5099**, EAN 4047728**050999**  
Sortiment nástrčných hlavíc

1/3+



54

**V5074**, EAN 4047728**050746**  
Sada silových nástrčných klíčů

1/3+



55

**V4979**, EAN 4047728**049795**  
Sada dvojitých plochých klíčů

1/3+



55

**V4985**, EAN 4047728**049856**  
Sada očkoplochých klíčů

1/3+



55



**V4981**, EAN 4047728**049818**  
Sada oboustranných  
očkových klíčů

1/3+



55

**V5075**, EAN 4047728**050753**  
Sada ráčnových očko-  
plochých klíčů, krátká

1/3+



55

**V4987**, EAN 4047728**049870**  
Sada ráčnových očko-  
plochých klíčů

1/3+



55

**V5077**, EAN 4047728**050777**  
Sada kloubových ráčnových  
očkoplochých klíčů

1/3+



55

**V4989**, EAN 4047728**049894**  
Sada šroubováků

1/3+



56

**V5068**, EAN 4047728**050685**  
Sada šroubováků s  
úderovými hlavami

1/3+

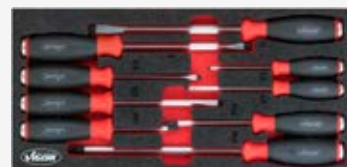

56

**V4991**, EAN 4047728**049917**  
Sada šroubováků TORX®

1/3+



56

**V4997**, EAN 4047728**049979**  
Sada šroubováků se  
šestihranem

1/3+



56

**V4993**, EAN 4047728**049931**  
Sada kleští

1/3+



56

**V4995**, EAN 4047728**049955**  
Sada kleští s dvojitým kloubem

1/3+



56

**V4999**, EAN 4047728**049993**  
Sada kleští na pojistné kroužky

1/3+



56

**V5004**, EAN 4047728**050043**  
Sada svíracích kleští

1/3+



56

**V5070**, EAN 4047728**050708**  
Sada háků a škrabek

1/3+



57

**V5017**, EAN 4047728**050173**  
Sada škrabek

1/3+



57

**V5072**, EAN 4047728**050722**  
Sada pliníků

1/3+



57

**V5006**, EAN 4047728**050067**  
Sada sekáčů a kladívek

1/3+



56

**V5079**, EAN 4047728**050791**  
Sada nářadí pro servis olejí

1/3+



57

**V5009**, EAN 4047728**050098**  
2K pěnová vložka, s prázdnou přihrádkou

1/3+



57

# Přehled novinek



**V5011**, EAN 4047728**050111**  
Sada nástrčných hlavic VDE

1/3+



57

**V5013**, EAN 4047728**050135**  
Sada šroubováků VDE

1/3+



57

**V5015**, EAN 4047728**050159**  
Sada kleští VDE

1/3+



57

**V5103**, EAN 4047728**051033**  
Sada nářadí s nástrčnými klíči

1/2+



57

**V5089**, EAN 4047728**050890**  
Sortiment nástrčných hlavic

1/2+

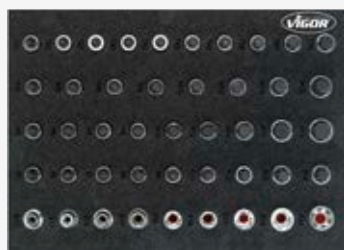

58

**V5081**, EAN 4047728**050814**  
Sada šroubováků

1/2+



58

**V5083**, EAN 4047728**050838**  
Sada kleští

1/2+



58

**V5085**, EAN 4047728**050852**  
Sada sekáčů a kladívek

1/2+



58

**V5087**, EAN 4047728**050876**  
Sada nářadí VDE

1/2+



58

**V5018**, EAN 4047728**050180**  
2K pěnová vložka, s prázdnou přihrádkou

1/2+

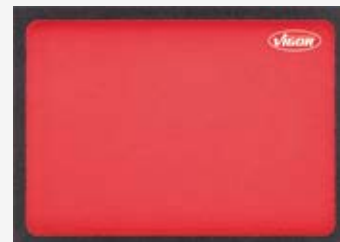

58





# Přehled novinek

**V5115**, EAN 4047728**051293**  
Sada nářadí s nástrčnými klíči



**V1000**  
3/3+

58

**V4727**, EAN 4047728**047272**  
129 1/2" Sortiment nástrčných hlavic ○ ⊕



**V1000**  
3/3+

59

**V4729**, EAN 4047728**047296**  
129 1/2" Sortiment nástrčných hlavic ○ ⊕

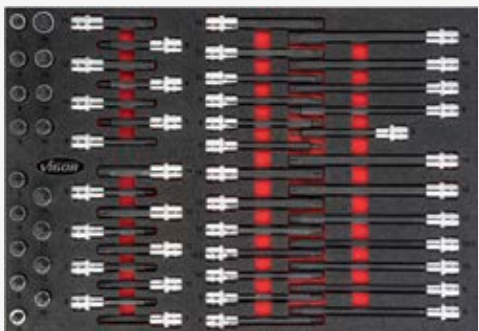

**V1000**  
3/3+

59

**V4753**, EAN 4047728**047531**  
129 1/2" Sortiment nástrčných hlavic  
⊕ ○ ⊕ ⊕

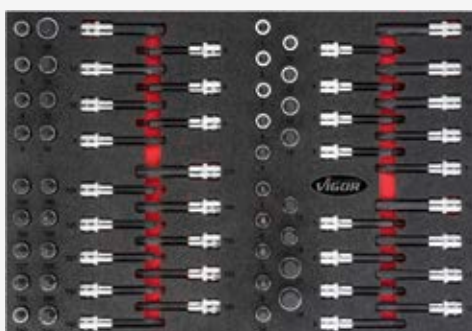

**V1000**  
3/3+

59

**V5109**, EAN 4047728**051095**  
Sada nářadí s nástrčnými klíči



**V1000**  
3/3+

59

**V5105**, EAN 4047728**051057**  
Sada ráčnových očko-plochých klíčů



**V1000**  
3/3+

60

**V5113**, EAN 4047728**051132**  
Sada dvojitých plochých, dvojitých očkových a očkoplochých klíčů

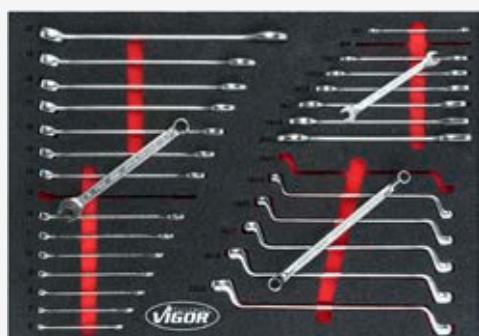

**V1000**  
3/3+

60

**V5107**, EAN 4047728**051071**  
Sada dvojitých očkových a dvojitých plochých klíčů

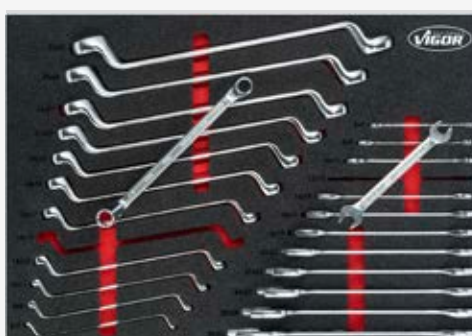

**V1000**  
3/3+

60



**V5173**, EAN 4047728**051736**

Sada nástrčných hlavíc, úhlových šroubováků, ráčnových očkoplochých klíčů

**V1000**  
3/3+

**60**



**V5111**, EAN 4047728**051118**

Sada šroubováků a kleští

**V1000**  
3/3+

**61**



**V5175**, EAN 4047728**051750**

Sada úhlových šroubováků a s T-rukojetí

**V1000**  
3/3+

**61**



**V4751**, EAN 4047728**047517**

Sada kleští, kladiv a sekáčů

**V1000**  
3/3+

**61**



**V4755**, EAN 4047728**047555**

Sada pro kola/pneumatiky

**V1000**  
3/3+

**62**



**V4757**, EAN 4047728**047579**

Sada na brzdy

**V1000**  
3/3+

**62**



**V5170**, EAN 4047728**051712**

Sada šroubováků

**V1000 XL**  
4/3+

**63**



**V4925**, EAN 4047728**049252**

Kloubová rukojeť s  
přepínací ráčnou



68

**V4924**, EAN 4047728**049245**

Kloubová rukojeť s  
přepínací ráčnou



72

**V4884**, EAN 4047728**048842**

Kloubová rukojeť s  
přepínací ráčnou



80

**V4647**, EAN 4047728**046473**

20 3/4 Kloubová rukojeť s  
přepínací ráčnou



87

**V4961** 21 mm

**V4962** 22 mm

**V4963** 24 mm

**V4964** 27 mm

**V4965** 30 mm

**V4966** 32 mm

Ráčnový očkový klíč



102

**V4951**, EAN 4047728**049511**

Sada ráčnového plochého  
klíče



100

**V4951-8** 8 mm

**V4951-10** 10 mm

**V4951-13** 13 mm

**V4951-17** 17 mm

**V4951-19** 18 mm

Ráčnový plochý klíč



100

**V4655**, EAN 4047728**046558**

Sada šroubováků



106

**V4667** PH 3

Křížový šroubovák  
s úderovou hlavou



107

**V5042** 1.6 x 8 mm

**V5043** 1.8 x 10 mm

**V5044** 2.0 x 12 mm

Plochý šroubovák  
s úderovou hlavou



107

**V4664** 6 mm

**V4665** 7 mm

**V4666** 8 mm

Flexibilní šroubovák



109

**V4942**, EAN 4047728**049429**

Sada úhlových šroubováků



110

**V4708**, EAN 4047728**047081**

Sada úhlových šroubováků  
TORX®



110

**V5019**, EAN 4047728**050197**

Box s bity



113

**V5020**, EAN 4047728**050203**

Box s bity



113

**V4654**, EAN 4047728**046541**

Stranové štípací kleště  
s dvojitým kloubem



115



**V4637**, EAN 4047728**046374**  
Kleště pro hadicové spony  
s bovdenem



123

**V4661**, EAN 4047728**046619**  
Plastové šetrné kladívko



132

**V5022**, EAN 4047728**050227**  
Kladivo

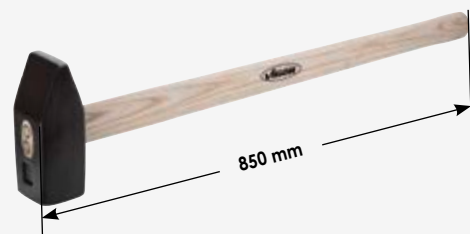

132

**V4885**, EAN 4047728**048859**  
Sada pro uvolňování klipů



135

**V4663**, EAN 4047728**046633**  
Sada mini háků



134

**V4690**, EAN 4047728**046909**  
Posuvné měřidlo, mechanické



138

**V4646**, EAN 4047728**046466**  
Sada kartáčů



136

**V4651**, EAN 4047728**046510**  
Zavírací nůž pro venkovní použití



140

**V4638**, EAN 4047728**046381**  
Bezpečnostní plošina, hliník



151

**V4648**, EAN 4047728**046480**  
Univerzální trychtýř



188

**V4969**, EAN 4047728**049696**  
LED-Lampa



146

**V4800**, EAN 4047728**047104**  
Rázový utahovák (šroubovák)



153

**V4941**, EAN 4047728**049412**  
Sada pro vyčištění otvorů pro  
vstřikovače



162

**V4943**, EAN 4047728**049436**  
Sada kartáčů pro otvory pro  
vstřikovače



163

**V5047**, EAN 4047728**050470**  
Sada uzavíracích matic



161

**V4886**, EAN 4047728**048866**  
Uložení pro hlavu válců



160

**V5048**, EAN 4047728**050487**  
Klíč na snímač palivoměru



184

**V4381**, EAN 4047728**043816**  
Adaptér pro systémy údržby brzd



194

**V4381-1**, EAN 4047728**046930**  
Adaptér pro systémy údržby  
brzd



194

**V4381-2**, EAN 4047728**046947**  
Adaptér pro systémy údržby  
brzd

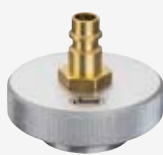

194

**V4381-3**, EAN 4047728**046954**  
Adaptér pro systémy údržby  
brzd

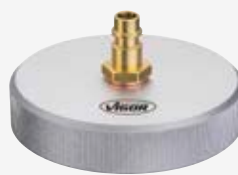

194

**V4381-4**, EAN 4047728**046961**  
Adaptér pro systémy údržby  
brzd



194

**V4668**, EAN 4047728**046688**  
Nádržka brzdové kapaliny



195

**V4644**, EAN 4047728**046442**  
Sada pro odvzdušňování brzd



196

**V4930**, EAN 4047728**049306**  
Posuvné měřidlo brzdových kotoučů



199



**V4697**, EAN 4047728**046978**  
Lemovačka pro  $\varnothing$  4,75 mm



201

**V4650**, EAN 4047728**046503**  
Sada na bezpečnostní šrouby kol,  
VW „profil čtyřlístku“



208

**V4698**, EAN 4047728**046985**  
Sada na bezpečnostní šrouby kol,  
AUDI „profil čtyřlístku“



209

**V5023**, EAN 4047728**050234**  
Montážní sada prakovacích senzorů



225

**V4891**, EAN 4047728**048910**  
Indukční topné zařízení



226

**V4891-1**  
Pevná cívka  
19 mm



**V4891-2**  
Flexibilní cívka



**V4891-3**  
Pevná cívka  
26 mm



**V4891-4**  
Plochá cívka



227

**V4892**, EAN 4047728**048927**  
Přidržovací nástroj náboje kola



232

**V4639**, EAN 4047728**046398**  
Sada nářadí pro zašroubování/  
vyšroubování podpěrných čepů



160

**V4370**, EAN 4047728**043700**  
Nářadí na spojovací tyče řízení



228

**V4642**, EAN 4047728**046428**  
Univerzální stahovák kloubových  
hřídelů



232

**V4636**, EAN 4047728**046367**  
Stahovák vnitřních kroužků  
ložiska



233







## DÍLEŇSKÝ VOZÍK

- > Díleňský vozík
- > Nástavbový kufr pro díleňský vozík
- > Pracovní stůl
- > Podvozkový díleňský vozík
- > Servisní vozík
- > Systém skříňové stěny
- > Příslušenství díleňských vozíků



Další obrázky a videa s použitím naleznete na naší internetové stránce:



# Díleňské vozíky a díleňské stoly vč. nářadí



VIGOR č.:		v x š x h	Celková nosnost kg	Pracovní deska	Velikost vložky	Rozměr vložky	Počet zásuvek	Nosnost na zásuvku kg	Vysunutí zásuvek	Uzávěr zásuvek
V4758		843 x 763 x 443 mm	120	/	/	/	/	40	/	/
V1902		375 x 723 x 459 mm	/	/	3/3+	563 x 393 mm	3	25	100%	Centrální zajištění
V1901		1000 x 723 x 459 mm	500	Vůči roz-pouštědlům odolný plast	3/3+	563 x 393 mm	7	25	100%	Centrální zajištění
V1970		1375 x 723 x 459 mm	500	Vůči roz-pouštědlům odolný plast	3/3+	563 x 393 mm	10	25	100%	Centrální zajištění
V4481		1000 x 907 x 481 mm	500	Vůči roz-pouštědlům odolný plast	4/3+	750 x 393 mm	8	25	100%	Centrální zajištění
V4813		1000x 1091 x 481 mm	1000	Dřevěná pracovní deska se záchytnou drážkou	3/3+	563 x 393 mm	8	40	100%	Centrální zajištění
V4814		1000 x 907 x 481 mm	1000	Dřevěná pracovní deska se záchytnou drážkou	4/3+	750 x 393 mm	4	40	100%	Centrální zajištění



V4219, EAN 4047728042192

## VIGOR 1000

Díleňský vozík s nářadím

262

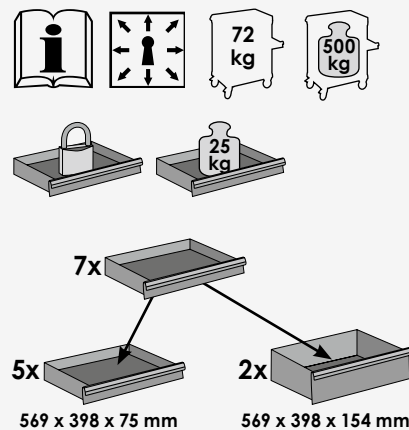

RAL 9005  
V 1000 x Š 723 x H 459 mm

**1.049,- €**  
bez DPH



V4188



Zásuvka 1

V4239



Zásuvka 2

V2008



Zásuvka 3



**ROBUSTNÍ  
SILNÝ  
DOBŘÝ**





# Dílenské vozíky a dílenské stoly vč. nářadí



V5055, EAN 4047728050562

## VIGOR 1000

Dílenský vozík s nářadím

**NOVĚ**

**317**

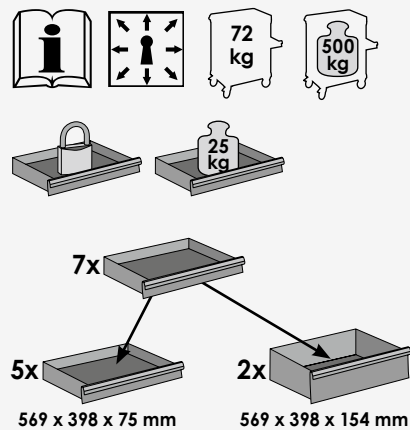
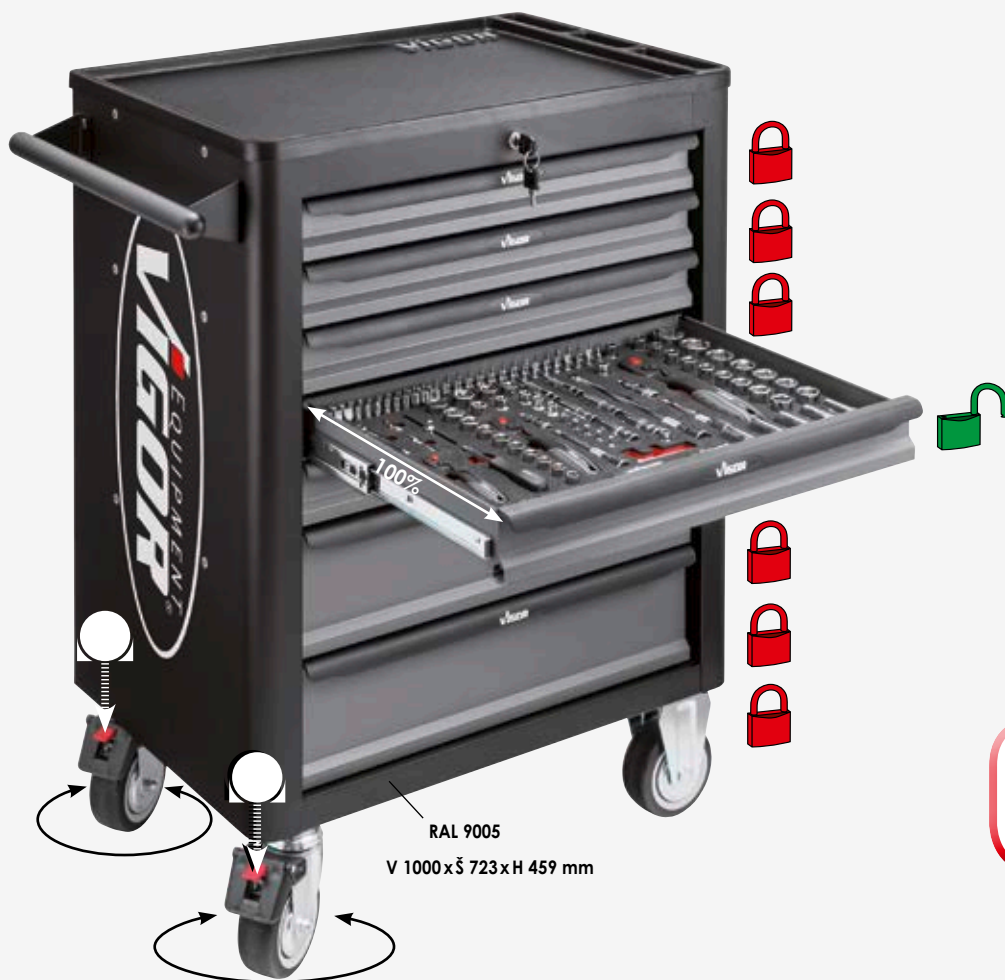

RAL 9005  
V 1000 x Š 723 x H 459 mm

**1.199,- €**  
bez DPH





# Dílenské vozíky a dílenské stoly vč. nářadí

V4560, EAN 4047728045605

## VIGOR 1000

Dílenský vozík s nářadím

344

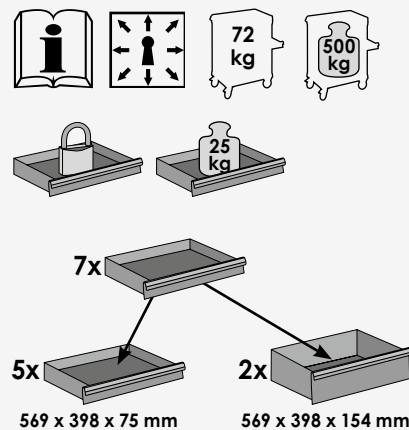
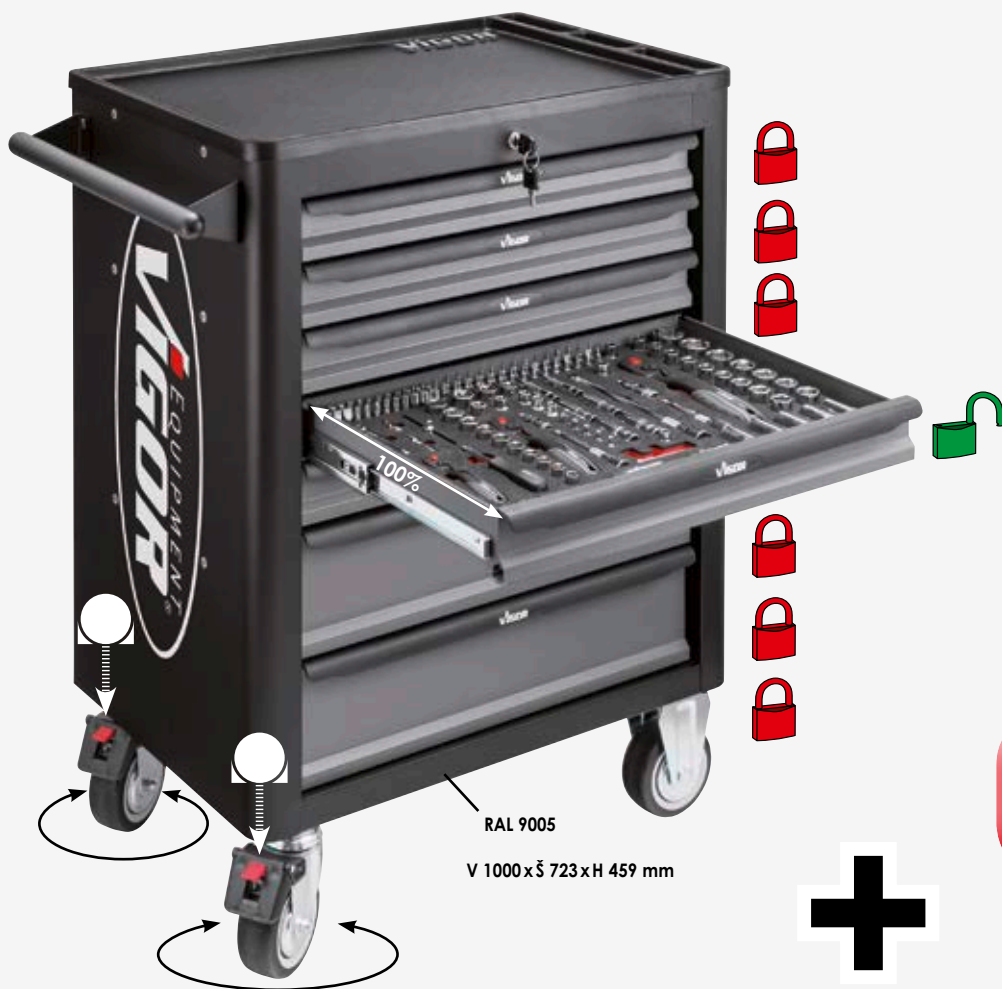

**1.299,- €** bez DPH



V4188



Zásuvka 1

V2837



Zásuvky 2

V4230



Zásuvky 3

V2008



Zásuvky 4

V2009



Zásuvky 5



# Díleňské vozíky a díleňské stoly vč. nářadí



V4561, EAN 4047728045612

## VIGOR 1000

**344**

Díleňský vozík VIGOR 1000 s nářadím a  
nástavbovým kufrem



RAL 9005

V 1375xŠ 723xH 459 mm

V4188

V2837

V4230

Zásuvka 1



Zásuvka 2



Zásuvka 3



Zásuvka 4



V2008

Zásuvka 5



V2009

**1.499,- €**  
bez DPH



10x

8x

2x

569 x 398 x 75 mm

569 x 398 x 154 mm





# Dílenské vozíky a dílenské stoly vč. nářadí

V4497, EAN 4047728044974

## VIGOR 1000 XL

Dílenský vozík se základním nářadím pro VW a AUDI

255

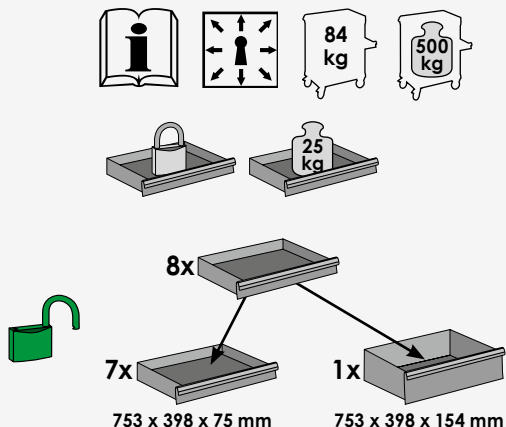

**1.499,- €** bez DPH

RAL 9005  
V 1000xŠ 907xH 481 mm

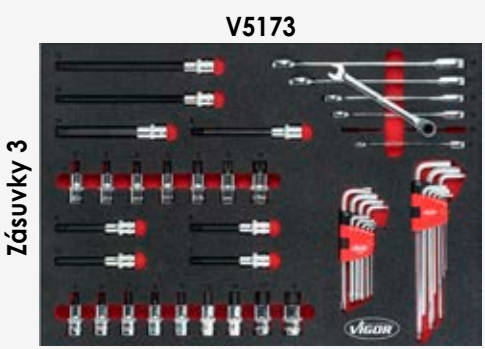



# Díleňské vozíky a díleňské stoly vč. nářadí



V4542, EAN 4047728045421

## VIGOR 1000 XL

VIGOR 1000 XL Díleňský vozík s nářadím

375

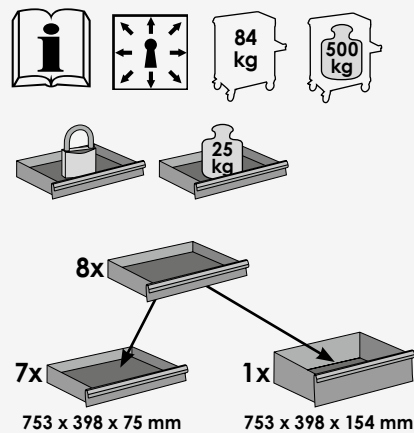

**1.699,- €**  
bez DPH





# Dílnské vozíky a dílnské stoly vč. nářadí

V5156, EAN 4047728051569

## Pracovní stůl VIGOR

Pracovní stůl s nářadím



256

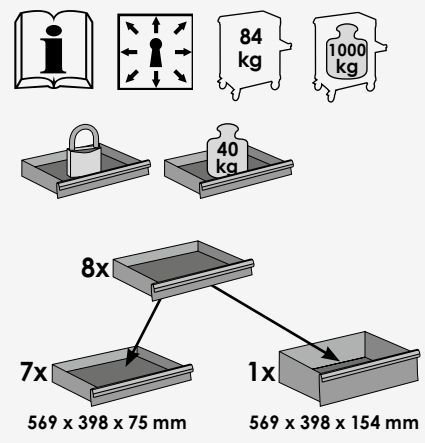

V 1000xŠ 1091 xH 481 mm

**1.699,- €**  
bez DPH



V4188

Zásuvka 1



V2008

Zásuvky 2



V4230

Zásuvky 3



V4751

Zásuvky 4





V5158, EAN 4047728051583

# Pracovní stůl VIGOR

Pracovní stůl s nářadím

NOVĚ

375

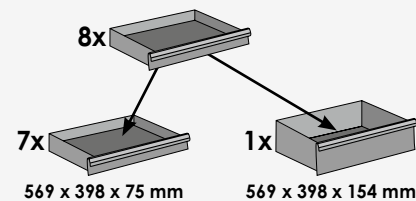
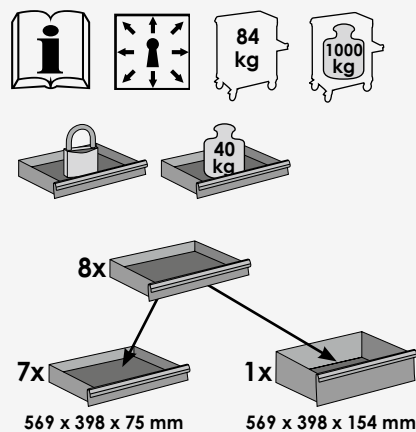

V 1000 x Š 1091 x H 481 mm



**1.999,- €**  
bez DPH

V4188

Zásuvky 1



V2008

Zásuvky 4

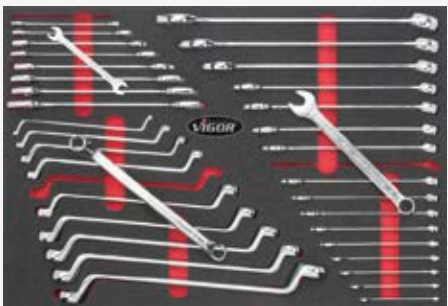

V4727

Zásuvky 2

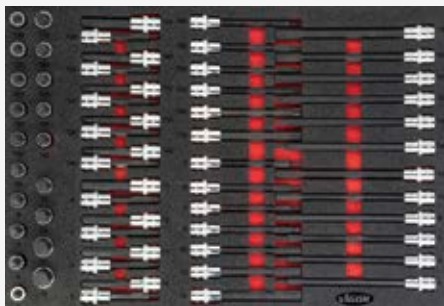

V4230

Zásuvky 5



V4729

Zásuvky 3

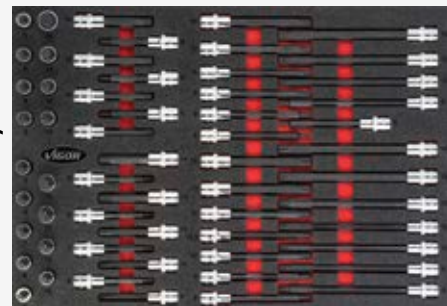

V4751

Zásuvky 6







V1901, EAN 4047728019019

## VIGOR 1000

Díleňský vozík, prázdný

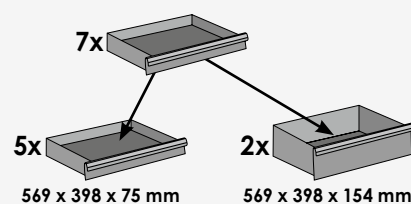
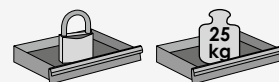
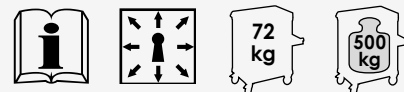

**573,80 €**  
bez DPH

V1902, EAN 4047728019026

## VIGOR 1000

Nástavbový kufr pro díleňský vozík V1901/ Spodní skříň pro pracovní stůl V2531, prázdné

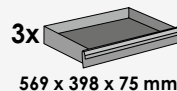
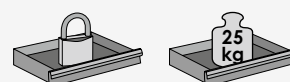
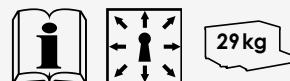

– Dodávka bez vyobrazeného plastového krytu, viz V1909 –

**287,40 €**  
bez DPH

– Dodává se bez zobrazeného nářadí a příslušenství (k dostání na požádání) –

Doporučené prodejní ceny bez DPH

Platnost do 31.12.2017.



V1970, EAN 4047728019705

# VIGOR 1000

Dílnský vozík včetně  
nástavbového kufru, prázdný

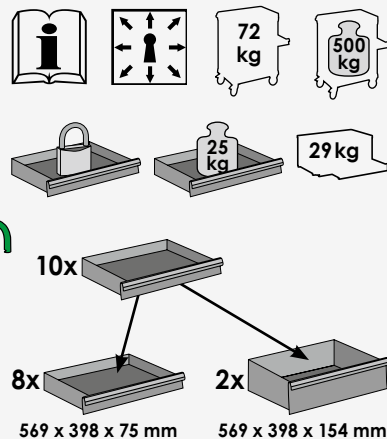

RAL 9005

V 1375 x Š 723 x H 459 mm

**829,- €**  
bez DPH

– Dodává se bez zobrazeného nářadí a příslušenství (k dostání na požádání) –



# Díleňské vozíky a stoly, samostatně

V4481, EAN 4047728044813

## VIGOR 1000 XL

Díleňský vozík, prázdný

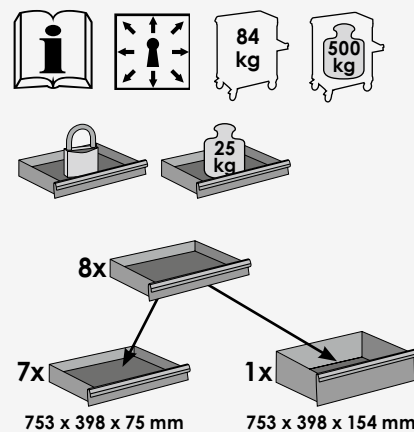

RAL 9005

V 1000 x Š 907 x H 481 mm

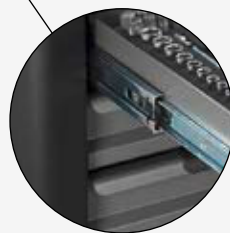

100% vysunutí

**699,- €**  
bez DPH

– Dodává se bez zobrazeného nářadí a příslušenství (k dostání na požádání) –



V4814, EAN 4047728048149

# VIGOR 1000 XL speciál

Díleenský vozík, prázdný

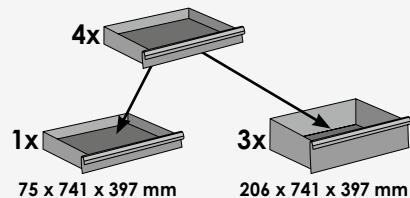
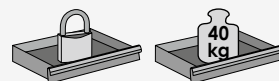
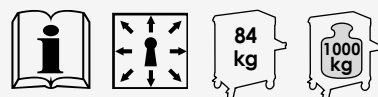

Záchytná drážka

RAL 9005

V 1000xŠ 907xH 481 mm

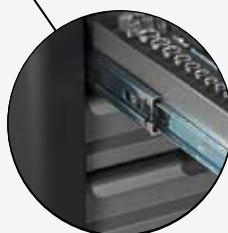

100% vysunutí

**899,- €**  
bez DPH

– Dodává se bez zobrazeného nářadí a příslušenství (k dostání na požádání) –

V4813, EAN 4047728048132

## Pracovní stůl VIGOR

Pracovní stůl, prázdný

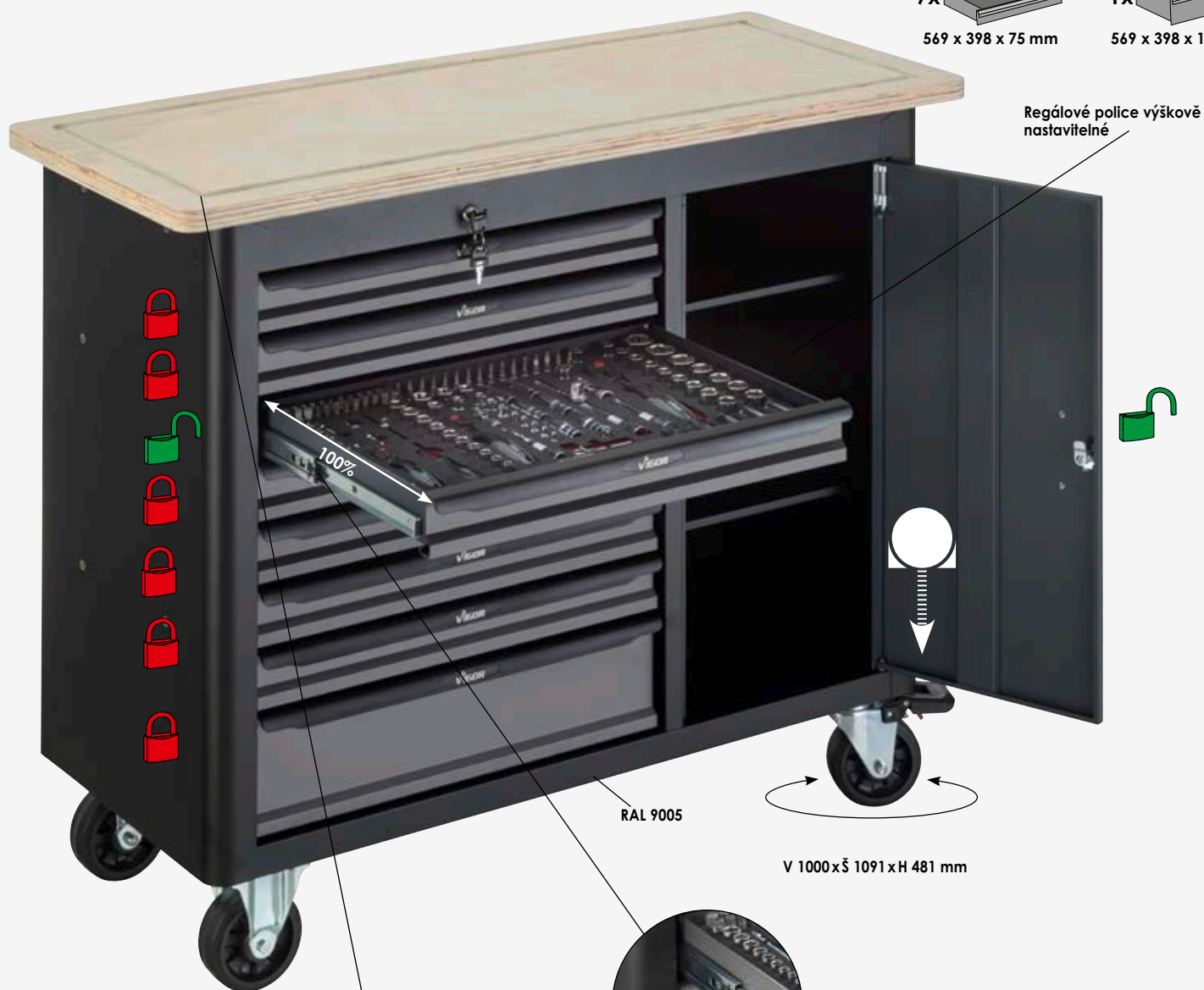
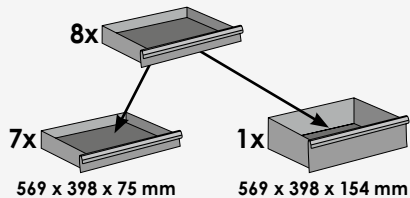
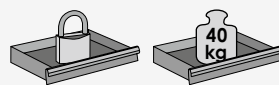
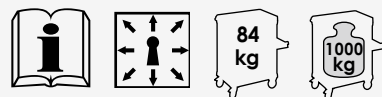

Regálové police výškově nastavitelné



100%

RAL 9005

V 1000xŠ 1091xH 481 mm



Záchytná drážka

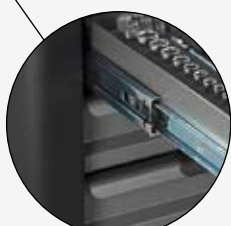

100% vysunutí

**999,- €**  
bez DPH

V4758, EAN 4047728048132

## VIGOR Servisní vozík

- Stabilní konstrukce z ocelového plechu (50 mm tloušťka)
- 7násobně výškově přestavitelný (prostřední police) k získání místa např. pro kanystry
- Nosnost každé police: 40 kg
- Výška každé přihrádky: 275 mm
- Rozměry: 763 x 443 x 843 mm ( dxšxv )
- Velká kola uložena v kuličkových ložiscích (Ø 100 mm), 2 otočná kola, 2 pevná kola
- Snadný pohyb i při vysokém dynamickém zatížení
- Stabilní, ke korpusu pevně namontované madlo



**149,00 €**  
bez DPH

## Náhradní díly pro VIGOR 1000 / VIGOR 1000 XL

Označení	Sortiment oddělovacích plechů	Rozdělovací/oddělovací plechy	Rozdělovací/oddělovací plechy	Držák dóz	Držák papírové role	Plastový kryt	Plastový kryt	Zásuvka, nízká	Zásuvka, vysoká	Vodící lišta	Zajišťovací systém	Vodící kolečko	Řídící kolečko	Zámek včetně 2 klíčů	Zásuvka, vysoká	Zásuvka, nízká	Rukojeť pro pojezd
VIGOR č.	V2398	V2399	V4481-1	V2393	V2397	V1909	V4122	V1905	V1906	V1903	V1904	V1907	V1908	V2462	V4111	V4112	V4893
V1902	x	x				x		x		x	x			x			
V1901	x	x		x	x	x		x	x	x	x	x	x	x			x
V1970	x	x		x	x	x		x	x	x	x	x	x	x			x
V4481			x	x	x		x			x	x	x	x	x	x	x	x
V4813		x		x	x			x	x		x			x			x
V4814			x	x	x						x			x		x	x
Kód EAN 4047728+	023986	023993	045780	023931	023979	019095	041225	019057	019064	019033	019040	019071	019088	024624	041119	041126	048934
€	16,20	11,40	12,90	22,90	23,-	32,30	51,30	65,80	82,50	16,70	16,70	22,90	28,80	12,10	93,10	72,20	19,90



V2532, EAN 4047728025324

## VIGOR 1000

VIGOR 1000 Horní skříň pro  
pracovní stůl, se 2 rolovacími  
žaluziemi, prázdná

• Dodává se bez zobrazeného nářadí



**527,80 €**  
bez DPH

v 603 x 515 x 203 mm

V2531, EAN 4047728025317

## VIGOR 1000

VIGOR 1000 Pracovní stůl,  
prázdný



max.  
1000  
kg



v 800 x 515 x 766 mm  
Možnost nastavení výšky

800 - 900 mm

**506,90 €**  
bez DPH

V2463, EAN 4047728024631

## Příslušenství

Pár upevňovacích plechů pro  
spodní skříň VIGOR 1000

• K připevnění spodní skříňky V1902  
na pracovní stůl V2531



Cena za pár  
**57,50 €**  
bez DPH

### Sady háků na nářadí pro horní skříňku

• Cena za sadu

10

10

10

10



VIGOR č.	l mm	EAN 4047728+	€
V2518	100	025188	26,20

VIGOR č.	l mm	EAN 4047728+	€
V2517	25	025171	26,20

VIGOR č.	l mm	EAN 4047728+	€
V2520	100	025201	31,40

VIGOR č.	l mm	EAN 4047728+	€
V2519	25	025195	26,20

– Dodává se bez zobrazeného nářadí a příslušenství (k dostání na požádání) –

V2604, EAN 4047728026048

## VIGOR 1000

Systém pracovního stolu VIGOR 1000, komplet

• Dodává se bez zobrazeného nářadí



Dodává se bez zobrazeného nářadí a příslušenství (k dostání na požádání) / Sady háků na nářadí pro nástavnou skříň V2532

Platnost do 31.12.2017.

Doporučené prodejní ceny bez DPH

**V6000-3**, EAN 4047728**048729**

Skříňová stěna



- Dveře skříně lze namontovat jako vpravo, tak i vlevo
- Dveře skříně včetně magnetického uzávěru
- Výškově přestavitelná vkladací přihrádka
- Všechny dveře uprostřed vyztužené



- Současné zamykací zajištění (ekvivalentní s uzamčacím systémem Vigor 1000)



- Rozměry zásuvky odpovídají řadě VIGOR 1000 (1000x723x459 mm)





# Dílenský stůl / dílenská skříň



**NOVĚ**

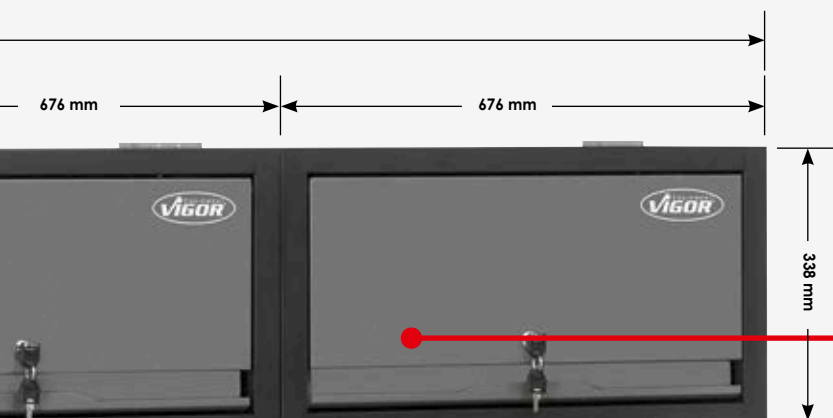

- Závěsné skříně včetně vysoce kvalitních tlumičů

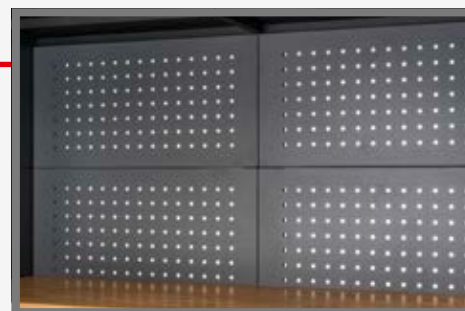

- Děrovaná stěna se hodí pro sady háků na náradí VIGOR V2517, V2518, V2519 a V2520



- Výškově přestavitelná vkladací přihrádka
- Křídlové dveře včetně magnetického uzávěru

**1799,- €**  
bez DPH

**V6000-03**, EAN 4047728**048262**

**Skříň s křídlovými dveřmi, vysoká**

- Dveře skříně lze namontovat jak vpravo, tak i vlevo
- Dveře skříně včetně magnetického uzávěru
- Výškově přestavitelná vkládací přihrádka



**499,- €**  
bez DPH

**V6000-04**, EAN 4047728**048279**

**Závěsná skříňka**

- Závěsné skříně včetně vysoce kvalitních tlumičů

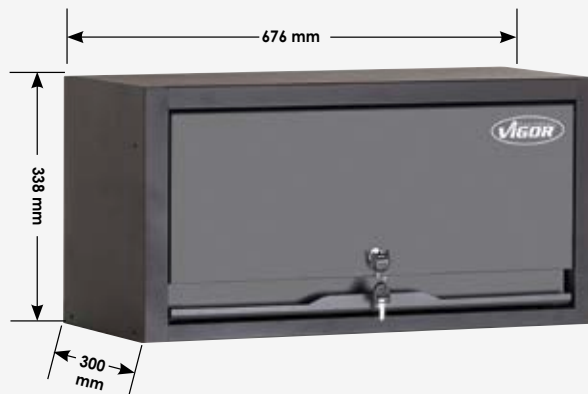

**149,- €**  
bez DPH

**V6000-01**, EAN 4047728**048248**

**Spodní skříňka se zásuvkami**

- Současně zamykající zajištění (ekvivalentní s uzamykacím systémem Vigor 1000)
- Rozměry zásuvky odpovídají řadě VIGOR 1000 (569 x 398 x 75 mm)



**449,- €**  
bez DPH

**V6000-02**, EAN 4047728**048255**

**Skříň s křídlovými dveřmi, malá**

- Výškově přestavitelná vkládací přihrádka
- Křídlové dveře včetně magnetického uzávěru



**399,- €**  
bez DPH

**V6000-05**, EAN 4047728**048286**

## Děrované stěnové desky

- Děrovaná stěna se hodí pro sady háků na nářadí VIGOR V2517, V2518, V2519 a V2520

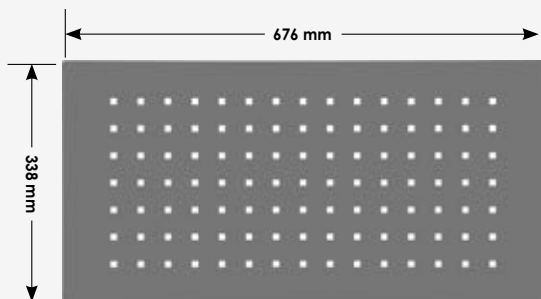

**49,- €**  
bez DPH

**V6000-08**, EAN 4047728**048415**

## Dřevěná deska

- Hodí se pro systém skříňové stěny VIGOR V6000-3

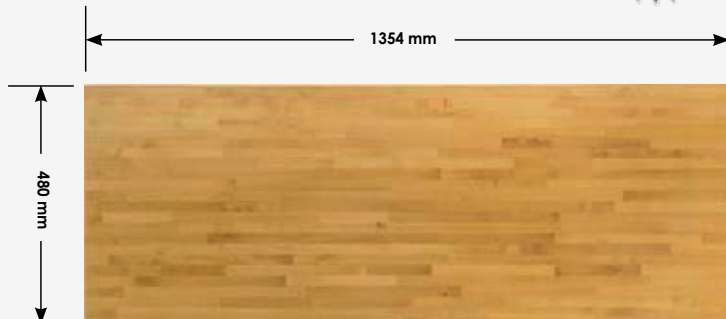

**199,- €**  
bez DPH

**V6000-06**, EAN 4047728**048293**

## Sředové výztuhy

- Hodí se pro systém skříňové stěny VIGOR V6000-3

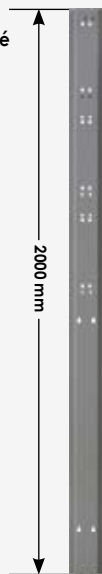

**29,- €**  
bez DPH

**V6000-07**, EAN 4047728**048309**

## Boční výztuhy

- Hodí se pro systém skříňové stěny VIGOR V6000-3

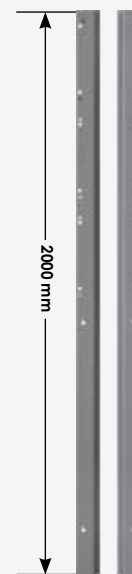

**49,- €**  
bez DPH

**V6000-010**, EAN 4047728**048439**

## Boční lišta pro spodní skříňky

- Hodí se pro systém skříňové stěny VIGOR V6000-3

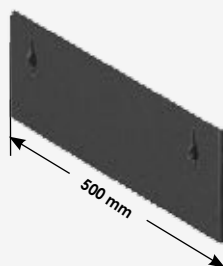

**9,90 €**  
bez DPH

**V6000-09**, EAN 4047728**048422**

## Boční lišta

- Hodí se pro systém skříňové stěny VIGOR V6000-3



**9,90 €**  
bez DPH





# Multibox

**V5162**, EAN 4047728051620

## Multibox-L s nástrčnými klíči ve vložce

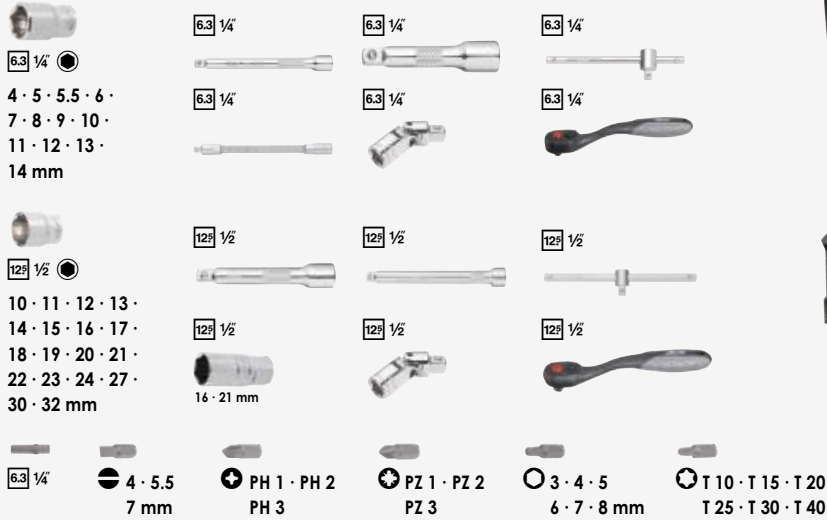

**NOVĚ**

**71**

**90 kg**

**1/2 +**

**199,-€**  
bez DPH

**V5166**, EAN 4047728051668

## Multibox-L s nástrčnými hlavice ve vložce

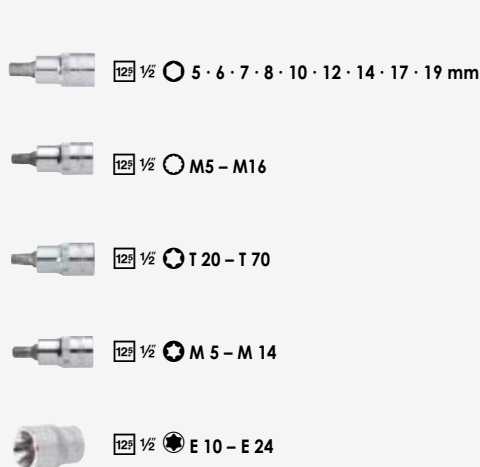

**NOVĚ**

**45**

**90 kg**

**1/2 +**

**179,-€**  
bez DPH

**V5164**, EAN 4047728051644

## Multibox-L se šroubováky ve vložce

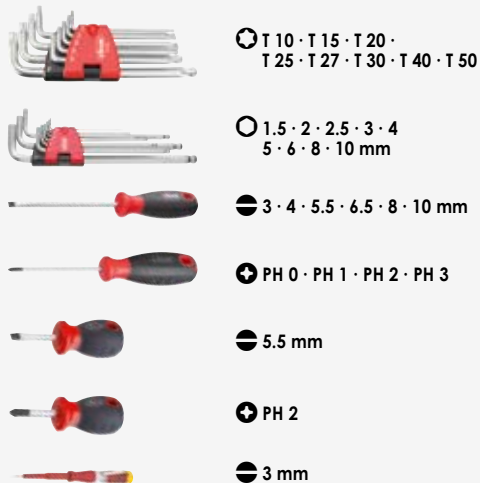

**NOVĚ**

**31**

**90 kg**

**1/2 +**

**139,-€**  
bez DPH

**V5163**, EAN 4047728051637

## Multibox-L s kleštěmi ve vložce

-  Stranové štípačky
-  Kombinované kleště
-  Půlkulaté kleště
-  Jednoruční univerzální kleště
-  Stranové štípací kleště s dvojitým kloubem
-  Půlkulaté kleště s dvojitým kloubem
-  Půlkulaté kleště s dvojitým kloubem

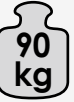

**199,- €**  
bez DPH

**V5167**, EAN 4047728051675

## Multibox-L se sadou kladiv a sekáčů ve vložce

-  Palička
-  Zámečnické kladivo
-  Plastové šetrné kladívko
-  Plochý sekáč, Křížový sekáč, Důlčík
-  Vyrážec závlaček 2 · 3 · 4 · 5 · 6 · 8 mm
-  Škrabka s krytkou úderové části



**179,- €**  
bez DPH

**V5165**, EAN 4047728051651

## Multibox-L s nářadím VDE ve vložce

-  3 mm
-  3 · 4 · 5,5 · 6,5 mm
-  PH 0 · PH 1 · PH 2
-  Kulaté kleště VDE
-  Kombinované kleště VDE
-  Stranové štípačky VDE
-  Půlkulaté kleště VDE
-  Odizolovací kleště VDE



**199,- €**  
bez DPH



# Multibox

**V4700-L**, EAN 4047728**046794**

## Multibox-L

- Zacvakávací systém umožňuje spojení a oddělení s příslušnými boxy a pojízdným vozíkem
- Lehký plastový box
- Max. zatížení: 90 kg

1/2 +



Hodí se pro 1/2+ vložky z měkké pěny!



Zacvakávací systém umožňuje rychlé spojení a oddělení multiboxů!



**46,90 €**  
bez DPH

**V4700-XL**, EAN 4047728**049269**

## Multibox-XL

- Zacvakávací systém umožňuje spojení a oddělení s příslušnými boxy a pojízdným vozíkem
- Lehký plastový box
- Max. zatížení: 90 kg

1/2 +



Hodí se pro 1/2+ vložky z měkké pěny!



**55,90 €**  
bez DPH



**V4700-XXL**, EAN 4047728**049276**

## Multibox-XXL

- Zacvakávací systém umožňuje spojení a oddělení s příslušnými boxy a pojezdným vozíkem
- Lehký plastový box
- Max. zatížení: 90 kg

1/2 +



**72,90 €**  
bez DPH

**V4700-R**, EAN 4047728**049283**

## Pojezdný vozík pro Multibox

- Pojezdný vozík vhodný pro V4700-L, V4700-XL a V4700-XXL
- Zacvakávací systém umožňuje spojení a oddělení s příslušnými plastovými boxy
- Maximální zatížení: 200 kg

200 kg



**65,- €**  
bez DPH



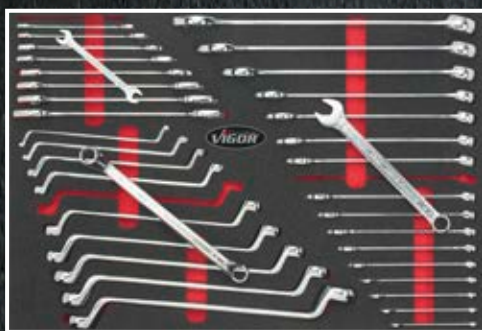

## VLOŽKY Z MĚKKÉ PĚNY

- > Sady nářadí s nástrčnými klíči
- > Sady dvojitých plochých klíčů
- > Sady očkoplochých klíčů
- > Sady ráčnových očkových klíčů
- > Sady šroubováků
- > Sady kleští
- > Sady škrabek a háků
- > Sady nářadí VDE

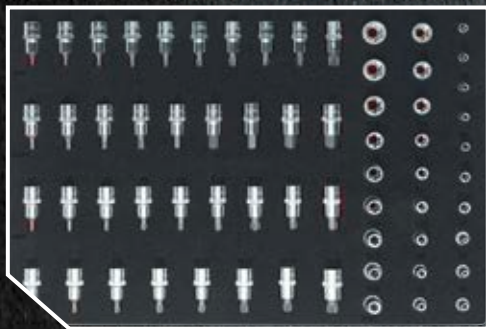

Další obrázky a videa s použitím naleznete na naší internetové stránce:





VIGOR 1000

## Systém vložek

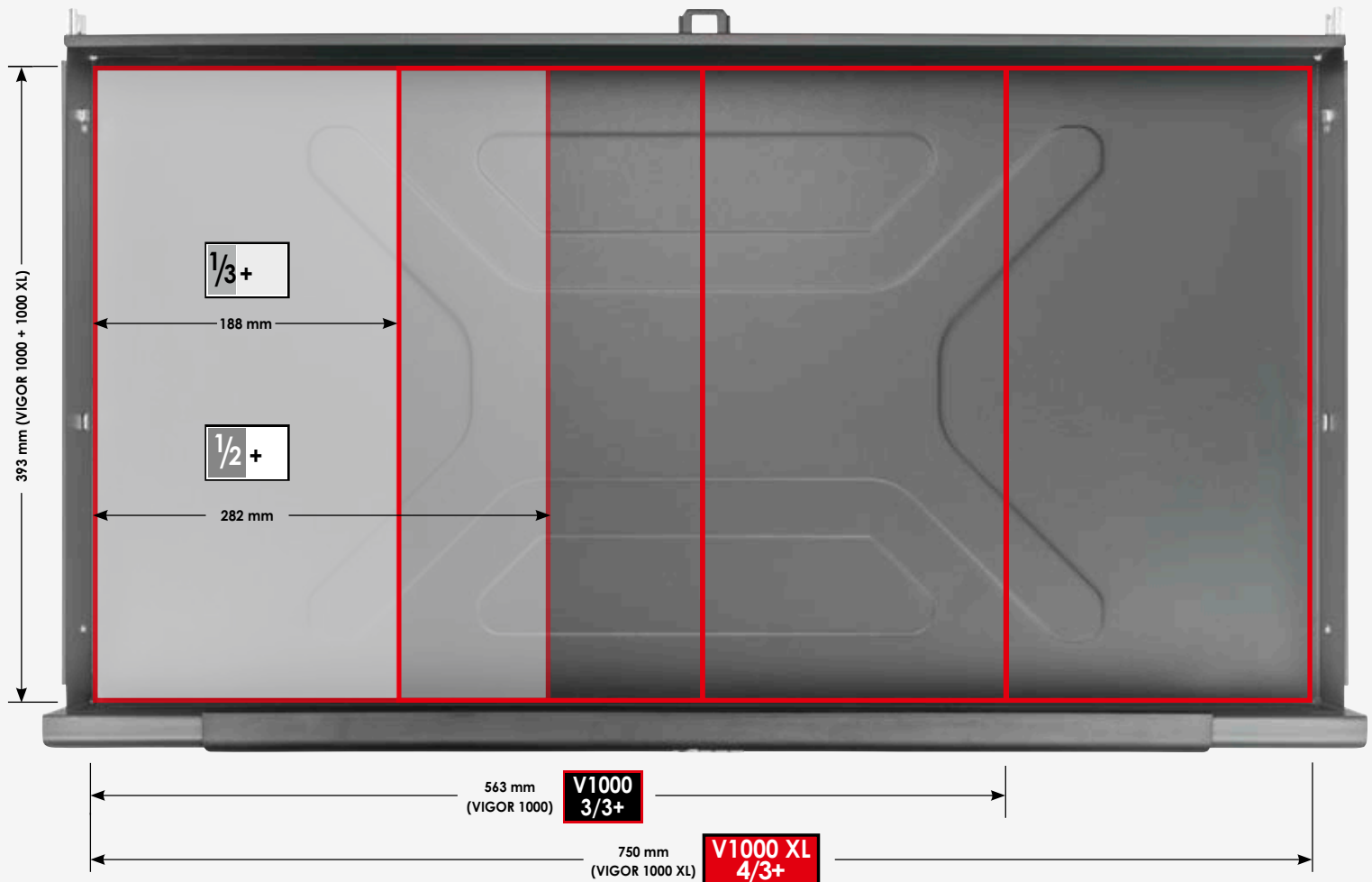

**V4631**, EAN 4047728**046312**  
Pěnová vložka bez výřezu

$\frac{1}{3}+$



**10,50 €**  
bez DPH

**V4632**, EAN 4047728**046329**  
Pěnová vložka bez výřezu

**V1000 3/3+**



**20,80 €**  
bez DPH



## V4971, EAN 4047728049719

63 1/4 Sada nářadí s nástřnými klíči

- 63 1/4 ● 4 · 4.5 · 5 · 5.5 · 6 · 7 · 8 · 9 · 10 · 11 · 12 · 13 · 14 mm
- 63 1/4 ● 4 · 5 · 6 · 7 · 8 · 9 · 10 mm
- 63 1/4 ⚙ T 10 · T 15 · T 20 · T 25 · T 30 · T 40



**67**

NOVĚ

1/3+

**2K**

- 4 · 5.5 · 7 mm
- PH 1 · PH 2 · PH 3
- PZ 1 · PZ 2 · PZ 3
- 3 · 4 · 5 · 6 · 7 · 8 mm

**59,- €** bez DPH

## V4971-L, EAN 4047728049702

Pěnová vložka, prázdná

**22,90 €** bez DPH

## V4973, EAN 4047728049733

10 3/8 Sada nářadí s nástřnými klíči

- 10 3/8 ● 6 · 7 · 8 · 9 · 10 · 11 · 12 · 13 · 14 · 15 · 16 · 17 · 18 · 19 · 20 · 21 · 22 · 24 mm
- 10 3/8 ● 8 · 9 · 10 · 11 · 12 · 13 · 14 · 15 · 17 · 19 mm



**61**

NOVĚ

1/3+

**2K**

- PH 1 · PH 2 · PH 3 ● PZ 1 · PZ 2 · PZ 3
- 3 · 4 · 5 · 6 · 7 · 8 · 10 mm
- 0.8 x 5.5 · 1 x 7 · 1.2 x 8 mm
- T 15 · T 20 · T 25 · T 27 · T 30 · T 40 · T 45 · T 50 · T 55

**89,- €** bez DPH

## V4973-L, EAN 4047728049726

Pěnová vložka, prázdná

**22,90 €** bez DPH

## V4975, EAN 4047728049757

125 1/2 Sada nářadí s nástřnými klíči

- 125 1/2 ● 10 · 11 · 12 · 13 · 14 · 15 · 16 · 17 · 18 · 19 · 20 · 21 · 22 · 23 · 24 · 27 · 30 · 32 mm



**25**

NOVĚ

1/3+

**2K**

**75,- €** bez DPH

## V4975-L, EAN 4047728049740

Pěnová vložka, prázdná

**22,90 €** bez DPH

## V4977, EAN 4047728049771

Sortiment nástřných hlavíc dlouhých

- 125 1/2 ● 10 · 11 · 12 · 13 · 14 · 15 · 17 · 18 · 19 mm
- 16 · 21 mm

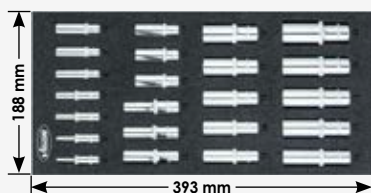

**23**

NOVĚ

1/3+

**2K**

**55,- €** bez DPH

## V4977-L, EAN 4047728049764

Pěnová vložka, prázdná

**22,90 €** bez DPH

## V5095, EAN 4047728050951

Sortiment nástřných hlavíc TORX®

- T 20 · T 25 · T 27 · T 30 · T 40 · T 45 · T 50 · T 55 · T 60 · T 70

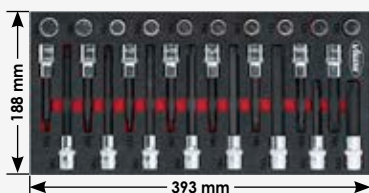

**26**

NOVĚ

1/3+

**2K**

- T 20 · T 25 · T 27 · T 30 · T 40 · T 45 · T 50 · T 55 · T 60 · T 70
- T 40 · T 45 · T 50 · T 55 · T 60 · T 70

**89,90 €** bez DPH

## V5095-L, EAN 4047728050968

Pěnová vložka, prázdná

**22,90 €** bez DPH

## V5091, EAN 4047728050913

Sortiment nástřných hlavíc XZN

- M 5 · M 6 · M 8 · M 9 · M 10 · M 12 · M 14 · M 16

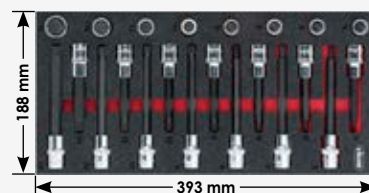

**22**

NOVĚ

1/3+

**2K**

- M 5 · M 6 · M 8 · M 9 · M 10 · M 12 · M 14
- M 5 · M 6 · M 8 · M 9 · M 10 · M 12 · M 14

**89,90 €** bez DPH

## V5091-L, EAN 4047728050920

Pěnová vložka, prázdná

**22,90 €** bez DPH

## V5097, EAN 4047728050975

Sortiment nástřných hlavíc pro šrouby s vnitřním šestihranem

- 5 · 6 · 7 · 8 · 10 · 12 · 14 · 17 · 19 mm

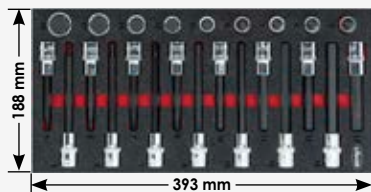

**24**

NOVĚ

1/3+

**2K**

- 5 · 6 · 7 · 8 · 10 · 11 · 12 · 13 mm
- 5 · 6 · 7 · 8 · 10 · 12 · 14 mm

**89,90 €** bez DPH

## V5097-L, EAN 4047728050982

Pěnová vložka, prázdná

**22,90 €** bez DPH

## V5093, EAN 4047728050937

Sortiment nástřných hlavíc RIBE

- M 5 · M 6 · M 7 · M 8 · M 9 · M 10 · M 12 · M 13 · M 14

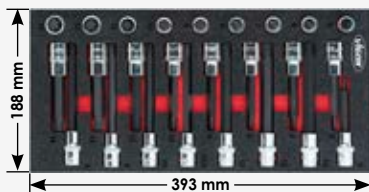

**25**

NOVĚ

1/3+

**2K**

- M 5 · M 6 · M 7 · M 8 · M 9 · M 10 · M 12 · M 13 · M 14
- M 8 · M 9 · M 10 · M 10.3 · M 12 · M 13 · M 14

**94,90 €** bez DPH

## V5093-L, EAN 4047728050944

Pěnová vložka, prázdná

**22,90 €** bez DPH

## V5099, EAN 4047728050999

Sortiment nástřných hlavíc

- M 5 - M 16
- 5 - 19 mm
- M 5 - M 14
- T 20 - T 70

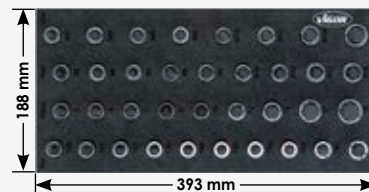

**36**

NOVĚ

1/3+

**2K**

**109,- €** bez DPH

## V5099-L, EAN 4047728051002

Pěnová vložka, prázdná

**22,90 €** bez DPH

1/3+

# Pěnové vložky



## V5074, EAN 4047728050746 Sada silových nástřčných klíčů

12 1/2 10 · 11 · 12 · 13 · 14 · 15 · 16  
17 · 18 · 19 · 21 · 22 · 24 mm

12 1/2 10 · 11 · 12 · 13 · 14 · 15 · 16  
17 · 18 · 19 · 21 · 22 · 24 mm



26

NOVĚ

1/3+

2K

99,- €  
bez DPH

## V4979, EAN 4047728049795 Sada dvojitých plochých klíčů

6 x 7 · 8 x 9 · 10 x 11 · 12 x 13 ·  
14 x 15 · 16 x 17 · 18 x 19 · 20 x 22  
21 x 23 · 24 x 27 · 25 x 28 · 30 x 32 mm

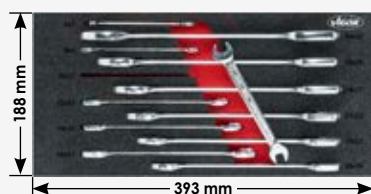

12

NOVĚ

1/3+

2K

69,90 €  
bez DPH

## V4985, EAN 4047728049856 Sada očkoplochých klíčů

6 · 7 · 8 · 9 · 10 · 11  
12 · 13 · 14 · 15 · 16  
17 · 18 · 19 · 22 mm

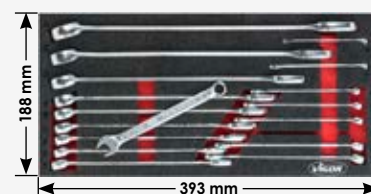

17

NOVĚ

1/3+

2K

89,- €  
bez DPH

### V5074-L, EAN 4047728050739 Pěnová vložka, prázdná

22,90 €  
bez DPH

### V4979-L, EAN 4047728049788 Pěnová vložka, prázdná

22,90 €  
bez DPH

### V4985-L, EAN 4047728049849 Pěnová vložka, prázdná

22,90 €  
bez DPH

## V4981, EAN 4047728049818 Sada oboustranných očkových klíčů

6 x 7 · 8 x 9 · 10 x 11 · 12 x 13  
14 x 15 · 16 x 17 · 18 x 19 · 20 x 22  
21 x 23 · 24 x 27 · 25 x 28 mm

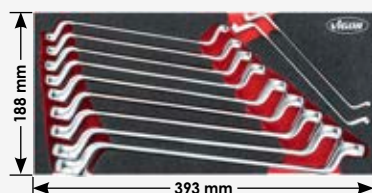

11

NOVĚ

1/3+

2K

119,- €  
bez DPH

## V5075, EAN 4047728050753 Sada ráčnových očkoplochých klíčů, krátká

8 · 9 · 10 · 11 · 12 · 13  
14 · 15 · 16 · 17 · 18 · 19 mm

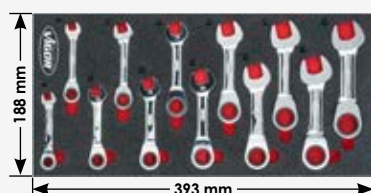

12

NOVĚ

1/3+

2K

149,- €  
bez DPH

## V4987, EAN 4047728049870 Sada ráčnových očkoplochých klíčů

8 · 9 · 10 · 11 · 12 · 13 · 14 · 15  
16 · 17 · 18 · 19 · 22 · 24 · 27 mm

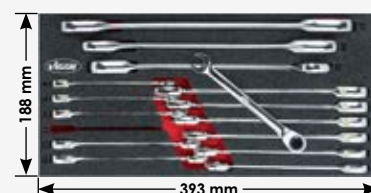

15

NOVĚ

1/3+

2K

199,- €  
bez DPH

### V4981-L, EAN 4047728049801 Pěnová vložka, prázdná

22,90 €  
bez DPH

### V5075-L, EAN 4047728050760 Pěnová vložka, prázdná

22,90 €  
bez DPH

### V4987-L, EAN 4047728049863 Pěnová vložka, prázdná

22,90 €  
bez DPH

## V5077, EAN 4047728050777 Sada kloubových ráčnových očkoplochých klíčů

8 · 9 · 10 · 11 · 12 · 13  
14 · 15 · 16 · 17 · 18 · 19 mm

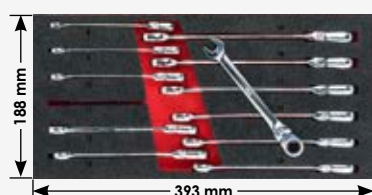

12

NOVĚ

1/3+

2K

179,- €  
bez DPH

### V5077-L, EAN 4047728050784 Pěnová vložka, prázdná

22,90 €  
bez DPH

Pro to  
hořím!



**V4989**, EAN 4047728**049894**  
Sada šroubováků

**12**

● 3 · 4 · 5.5 · 6.5 mm  
⊕ PH 0 · PH 1 · PH 2

NOVĚ

1/3+

**2K**

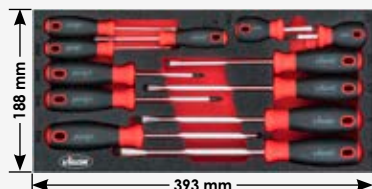

**46,90 €**  
bez DPH

**V5068**, EAN 4047728**050685**  
Sada šroubováků s úderovou hlavou

**9**

● 3.5 · 4.5 · 5.5 · 6.5 · 8 · 10 mm  
⊕ PH 1 · PH 2 · PH 3

NOVĚ

1/3+

**2K**

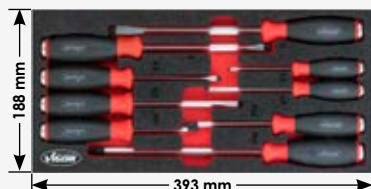

**69,90 €**  
bez DPH

**V4991**, EAN 4047728**049917**  
Sada šroubováků TORX®

**11**

⊕ T 10 · T 15 · T 20 · T 25  
T 27 · T 30 · T 40

NOVĚ

1/3+

**2K**

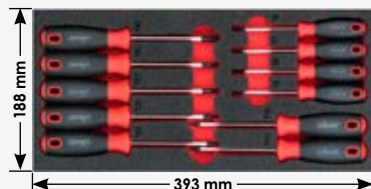

**39,90 €**  
bez DPH

**V4989-L**, EAN 4047728**049887**  
Pěnová vložka, prázdná

**22,90 €**  
bez DPH

**V5068-L**, EAN 4047728**050678**  
Pěnová vložka, prázdná

**32,90 €**  
bez DPH

**V4991-L**, EAN 4047728**049900**  
Pěnová vložka, prázdná

**22,90 €**  
bez DPH

**V4997**, EAN 4047728**049979**  
Sada šroubováků se šestihranem

**6**

● 6 · 7 · 8 · 10 · 12 · 13 mm

NOVĚ

1/3+

**2K**

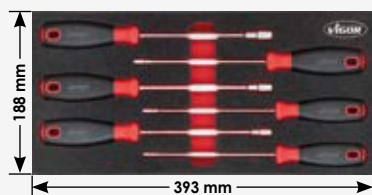

**46,90 €**  
bez DPH

**V4993**, EAN 4047728**049931**  
Sada kleští

**4**

250 mm 200 mm  
160 mm 180 mm

NOVĚ

1/3+

**2K**



**85,- €**  
bez DPH

**V4995**, EAN 4047728**049955**  
Sada kleští s dvojitým kloubem

**4**

NOVĚ

1/3+

**2K**

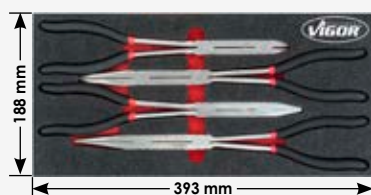

**69,90 €**  
bez DPH

**V4997-L**, EAN 4047728**049962**  
Pěnová vložka, prázdná

**22,90 €**  
bez DPH

**V4993-L**, EAN 4047728**049924**  
Pěnová vložka, prázdná

**22,90 €**  
bez DPH

**V4995-L**, EAN 4047728**049948**  
Pěnová vložka, prázdná

**22,90 €**  
bez DPH

**V4999**, EAN 4047728**049993**  
Sada kleští na pojistné kroužky

**6**

NOVĚ

1/3+

**2K**

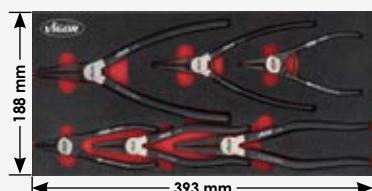

**99,- €**  
bez DPH

**V5004**, EAN 4047728**050043**  
Sada svíracích kleští

**5**

NOVĚ

1/3+

**2K**



**79,90 €**  
bez DPH

**V5006**, EAN 4047728**050067**  
Sada sekáčů a kladívek

**11**

NOVĚ

1/3+

**2K**



**69,90 €**  
bez DPH

**V4999-L**, EAN 4047728**049986**  
Pěnová vložka, prázdná

**22,90 €**  
bez DPH

**V5004-L**, EAN 4047728**050005**  
Pěnová vložka, prázdná

**22,90 €**  
bez DPH

**V5006-L**, EAN 4047728**050050**  
Pěnová vložka, prázdná

**22,90 €**  
bez DPH



1/3+

## Pěnové vložky



**V5017**, EAN 4047728050173  
Sada škrabek

16



NOVĚ

1/3+

2K

69,90 €  
bez DPH

**V5070**, EAN 4047728050708  
Sada háků a škrabek

9

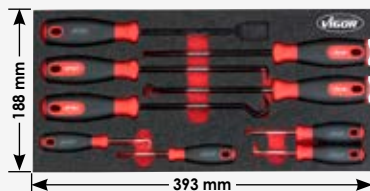

NOVĚ

1/3+

2K

45,- €  
bez DPH

**V5072**, EAN 4047728050722  
Sada pliníků

5

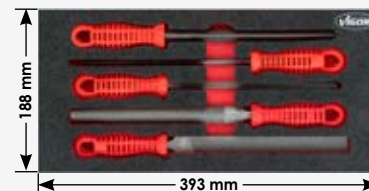

NOVĚ

1/3+

2K

49,90 €  
bez DPH

**V5017-L**, EAN 4047728050166  
Pěnová vložka, prázdná

22,90 €  
bez DPH

**V5070-L**, EAN 4047728050692  
Pěnová vložka, prázdná

22,90 €  
bez DPH

**V5072-L**, EAN 4047728050715  
Pěnová vložka, prázdná

22,90 €  
bez DPH

**V5079**, EAN 4047728050791  
Sada nářadí pro servis olejů

8



NOVĚ

1/3+

2K

159,- €  
bez DPH

**V5009**, EAN 4047728050098  
2K pěnová vložka, s  
prázdnou přihrádkou

NOVĚ



NOVĚ

1/3+

2K

22,90 €  
bez DPH

**V5011**, EAN 4047728050111  
Sada nástřných hlavíc VDE

14

● 8 · 10 · 12 · 13 · 14 · 17 · 19 · 22 · 24 mm  
○ 5 · 6 · 8 mm

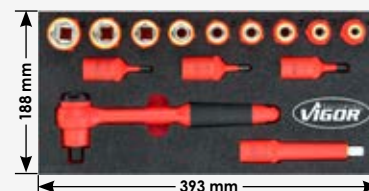

NOVĚ

1/3+

2K



1000 V

12<sup>5</sup> 1/2 125 mm  
12<sup>5</sup> 1/2 255 mm

225,- €  
bez DPH

**V5079-L**, EAN 4047728050807  
Pěnová vložka, prázdná

22,90 €  
bez DPH

**V5011-L**, EAN 4047728050104  
Pěnová vložka, prázdná

22,90 €  
bez DPH

**V5013**, EAN 4047728050135  
Sada šroubováků VDE

8

● 3 · 4 · 5.5 · 6.5 mm  
⊕ PH 0 · PH 1 · PH 2

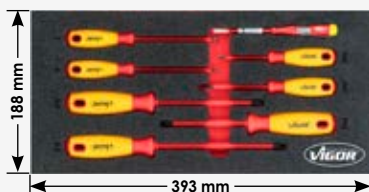

NOVĚ

1/3+

2K



1000 V

46,90 €  
bez DPH

**V5015**, EAN 4047728050159  
Sada kleští VDE

5

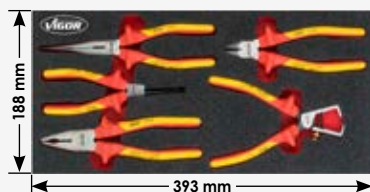

NOVĚ

1/3+

2K



1000 V

129,- €  
bez DPH

**V5103**, EAN 4047728051033  
Sada nářadí  
s nástřnými klíči

71



NOVĚ

1/2+

2K

● 4 - 32 mm ⊕ PH 1 - PH 3  
○ 3 - 8 mm ⊕ PZ 1 - PZ 3  
● 4 - 7 mm ○ T 10 - T 40

125,- €  
bez DPH

**V5013-L**, EAN 4047728050128  
Pěnová vložka, prázdná

22,90 €  
bez DPH

**V5015-L**, EAN 4047728050142  
Pěnová vložka, prázdná

22,90 €  
bez DPH

**V5103-L**, EAN 4047728051040  
Pěnová vložka, prázdná

32,90 €  
bez DPH



# Pěnové vložky

1/2 +

V1000  
3/3+

**V5089**, EAN 4047728050890  
Sortiment nástrčných hlavíc

**45**

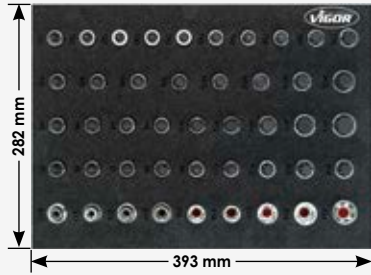

NOVĚ

1/2 +

**2K**

- 12H 1/2 M5 - M16
- 12H 1/2 M5 - M14
- 12H 1/2 T20 - T70
- 12H 1/2 5 · 6 · 7 · 8 · 10  
12 · 14 · 17 · 19 mm

12H 1/2 E 10 - E 24

**125,- €**  
bez DPH

**V5089-L**, EAN 4047728050906  
Pěnová vložka, prázdňá

**32,90 €**  
bez DPH

**V5081**, EAN 4047728050814  
Sada šroubováků

**31**



NOVĚ

1/2 +

**2K**

- 3 · 4 · 5.5 · 6.5 · 8 · 10 mm
- PH 0 · PH 1 · PH 2 · PH 3
- 1.5 · 2 · 2.5 · 3 · 4  
5 · 6 · 8 · 10 mm
- T 9 · T 10 · T 15 · T 20  
T 25 · T 27 · T 30 · T 40

**84,90 €**  
bez DPH

**V5081-L**, EAN 4047728050821  
Pěnová vložka, prázdňá

**32,90 €**  
bez DPH

**V5083**, EAN 4047728050838  
Sada kleští

**7**



NOVĚ

1/2 +

**2K**

**149,- €**  
bez DPH

**V5083-L**, EAN 4047728050845  
Pěnová vložka, prázdňá

**32,90 €**  
bez DPH

**V5085**, EAN 4047728050852  
Sada sekáčů a kladívek

**14**



NOVĚ

1/2 +

**2K**

**125,- €**  
bez DPH

**V5085-L**, EAN 4047728050869  
Pěnová vložka, prázdňá

**32,90 €**  
bez DPH

**V5087**, EAN 4047728050876  
Sada nářadí VDE

**13**



NOVĚ

1/2 +

**2K**

- 1000 V
- 3 · 4 · 5.5 · 6.5 mm
- PH 0 · PH 1 · PH 2

**165,- €**  
bez DPH

**V5087-L**, EAN 4047728050883  
Pěnová vložka, prázdňá

**32,90 €**  
bez DPH

**V5018**, EAN 4047728050180  
2K pěnová vložka, s  
prázdňou přihrádkou

NOVĚ



1/2 +

**2K**

**32,90 €**  
bez DPH

**V5115**, EAN 4047728051293  
Sada nářadí s nástrčnými klíči

NOVĚ

**79**

- V1000 3/3+ **2K**
- 6.3 1/4 4 - 14 mm
- 12H 1/2 10 - 32 mm



**169,- €**  
bez DPH

**V5115-L**, EAN 4047728051811  
Pěnová vložka, prázdňá

**42,90 €**  
bez DPH

**V4188**, EAN 4047728041881  
Sada nářadí s nástrčnými klíči

**172**

- V1000 3/3+ **2K**
- 4 - 32 mm
- E 4 - E 22
- 3 - 19 mm
- 4 - 12 mm
- PH 0 - PH 4
- PZ 0 - PZ 4
- T 5 - T 70
- T 7 H - T 70 H
- M 5 - M 8
- M 5 - M 9

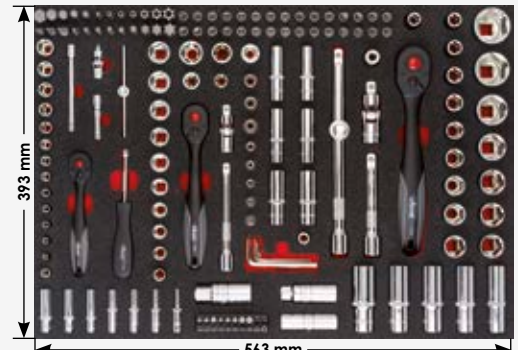

**228,90 €**  
bez DPH

**V4130**, EAN 4047728041300  
Pěnová vložka, prázdňá

**42,90 €**  
bez DPH



V1000  
3/3+

# Pěnové vložky



**V4587**, EAN 4047728045872

6.3 1/4 12.5 1/2 Sada nástrčných klíčů

**102**

V1000  
3/3+ 2K

- 6.3 1/4 4 - 14 mm
- 6.3 1/4 3 · 4 · 5 · 6 mm
- 6.3 1/4 E4 · E5 · E6 · E8
- 6.3 1/4 T10 - T27
- 6.3 1/4 PH1 · PH2
- 12.5 1/2 32 · 36 mm
- 12.5 1/2 10 - 32 mm
- 12.5 1/2 E10 - E20
- 12.5 1/2 T25 - T60
- 12.5 1/2 10 - 32 mm



**281,20 €**  
bez DPH

**V4514**, EAN 4047728045148

Pěnová vložka, prázdná

**42,90 €**  
bez DPH

**V2837**, EAN 4047728028370

6.3 1/4 10 3/8 12.5 1/2 Sortiment nástrčných hlavíc

**64**

V1000  
3/3+ 2K

- 12.5 1/2 M5 - M16
- 12.5 1/2 5 - 19 mm
- 12.5 1/2 M5 - M14
- 12.5 1/2 T20 - T70
- 6.3 1/4 E4 - E11
- 10 3/8 E4 - E20
- 12.5 1/2 E10 - E24

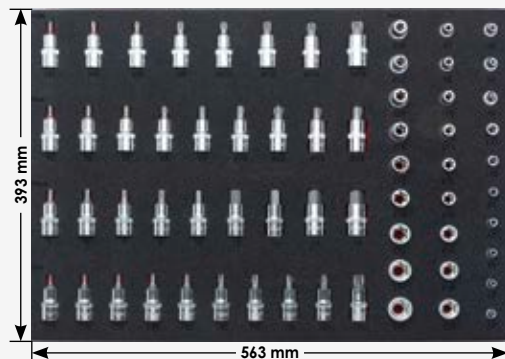

**176,70 €**  
bez DPH

**V2838**, EAN 4047728028387

Pěnová vložka, prázdná

**42,90 €**  
bez DPH

**V4727**, EAN 4047728047272

12.5 1/2 Sortiment nástrčných hlavíc ○ ○

NOVĚ

**62**

V1000  
3/3+ 2K

- 12.5 1/2 T20 · T25 · T27
- T30 · T40 · T45
- T50 · T55 · T60
- T70
- 12.5 1/2 5 · 6 · 7 · 8 · 10
- 11 · 12 · 13 · 14
- 17 · 19 mm

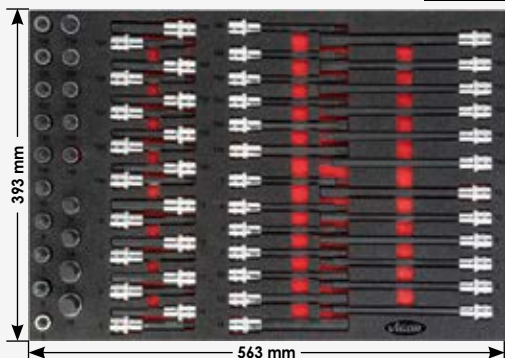

**197,60 €**  
bez DPH

**V4726**, EAN 4047728047265

Pěnová vložka, prázdná

**42,90 €**  
bez DPH

**V4729**, EAN 4047728047296

12.5 1/2 Sortiment nástrčných hlavíc ○ ⊕

NOVĚ

**58**

V1000  
3/3+ 2K

- 12.5 1/2 M5 · M6 · M8
- M9 · M10 · M12
- M14 · M16
- 12.5 1/2 M5 · M6 · M7
- M8 · M9 · M10
- M10.3 · M12
- M13 · M14

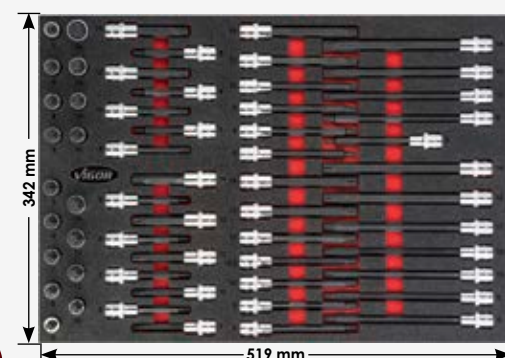

**203,80 €**  
bez DPH

**V4728**, EAN 4047728047289

Pěnová vložka, prázdná

**42,90 €**  
bez DPH

**V4753**, EAN 4047728047531

12.5 1/2 Sortiment nástrčných hlavíc ○ ○ ○ ⊕

NOVĚ

**69**

V1000  
3/3+ 2K

- 12.5 1/2 T20 · T25 · T27 · T30
- T40 · T45 · T50 · T55
- T60 · T70
- 12.5 1/2 M5 · M6 · M8 · M9
- M10 · M12 · M14
- M16
- 12.5 1/2 5 · 6 · 7 · 8 · 10 · 11
- 12 · 13 · 14 · 17
- 19 mm
- 12.5 1/2 M5 · M6 · M7 · M8
- M10 · M12 · M13
- M14

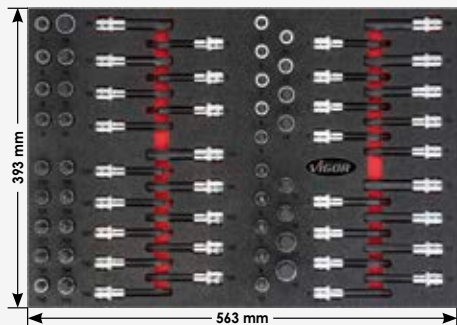

**218,50 €**  
bez DPH

**V4752**, EAN 4047728047524

Pěnová vložka, prázdná

**42,90 €**  
bez DPH

**V5109**, EAN 4047728051095

Sada nářadí s nástrčnými klíči

NOVĚ

**21**

V1000  
3/3+ 2K

- 20 3/4 19 · 21 · 22 · 23 · 24 · 26
- 27 · 28 · 30 · 32 · 34 · 36
- 38 · 41 · 46 · 50 mm
- 20 3/4 100, 200, 400 mm
- 20 3/4 450 mm



**229,- €**  
bez DPH

**V5109-L**, EAN 4047728051101

Pěnová vložka, prázdná

**42,90 €**  
bez DPH



**V4590**, EAN 4047728045902

Sada očkoplochých / dvojitých očkových klíčů

**25**

 6x7 · 8x9 · 10x11  
12x13 · 14x15 · 16x17  
18x19 · 21x23 mm

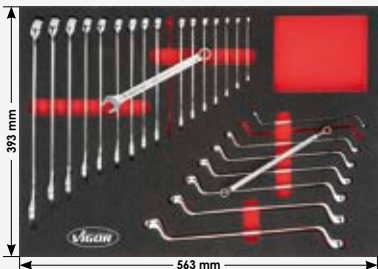
 6 · 7 · 8 · 9 · 10 · 11  
12 · 13 · 14 · 15 · 16 · 17  
18 · 19 · 21 · 22 · 24 mm

**155,80 €**  
bez DPH
**V1000**  
3/3+

**2K**
**V4503**, EAN 4047728045032

Pěnová vložka, prázdná

**42,90 €**  
bez DPH
**V5113**, EAN 4047728051132

Sada dvojitých plochých, dvojitých očkových a očkoplochých klíčů

**NOVĚ** **29**

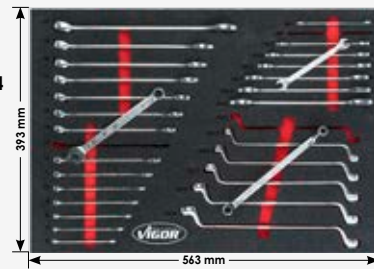
 6x7 · 8x9 · 10x11 · 12x13  
14x15 · 16x17 · 18x19 · 20x22 mm  
6 · 7 · 8 · 9 · 10 · 11 · 12 · 13 · 14  
15 · 16 · 17 · 18 · 19 · 22 mm  
10x11 · 12x13 · 14x15 ·  
16x17 · 18x19 · 20x22 mm

**179,- €**  
bez DPH
**V1000**  
3/3+

**2K**
**V5113-L**, EAN 4047728051149

Pěnová vložka, prázdná

**42,90 €**  
bez DPH
**V2008**, EAN 4047728020084

Sada dvojitých očkových klíčů, dvojitých plochých klíčů, očkoplochých klíčů

**36**

 6x7 · 8x9 · 10x11 · 12x13  
14x15 · 16x17 · 18x19 · 20x22 · 21x23 mm

 6 · 7 · 8 · 9 · 10 · 11 · 12 · 13  
14 · 15 · 16 · 17 · 18 · 19 · 22 · 24 · 27 mm

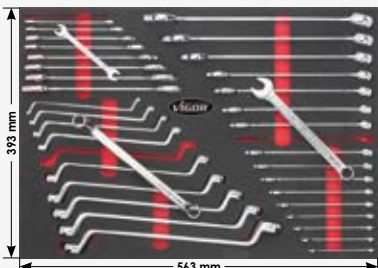
 6x7 · 8x9 · 10x11  
12x13 · 14x15 · 16x17 · 18x19 · 20x22  
21x23 · 24x27 mm

**228,90 €**  
bez DPH
**V1000**  
3/3+

**2K**
**V1974**, EAN 4047728019743

Pěnová vložka, prázdná

**42,90 €**  
bez DPH
**V5105**, EAN 4047728051057

Sada ráčnových očko-plochých klíčů

**NOVĚ** **43**

 6x7 · 8x9 · 10x11 · 12x13  
14x15 · 16x17 · 18x19 · 20x22  
21x23 · 24x27 · 25x28 · 30x32 mm

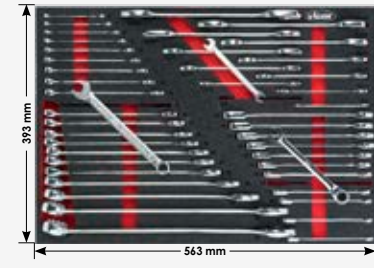
 6x7 · 8x9 · 10x11 · 12x13  
14x15 · 16x17 · 18x19 · 20x22  
21x23 · 24x27 · 25x28 · 30x32 mm

**290,00 €**  
bez DPH
**V1000**  
3/3+

**2K**
**V5173-L**, EAN 4047728051743

Pěnová vložka, prázdná

**42,90 €**  
bez DPH
**V5107**, EAN 4047728051071

Sada dvojitých očkových a dvojitých plochých klíčů

**NOVĚ** **24**

 6x7 · 8x9 · 10x11  
12x13 · 14x15 · 16x17 · 18x19  
20x22 · 21x23 · 24x27 · 25x28  
30x32 mm

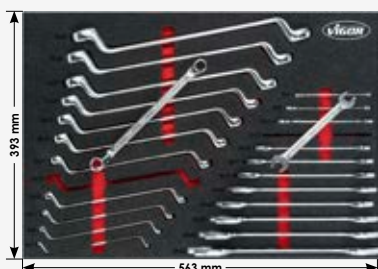
 6x7 · 8x9 · 10x11  
12x13 · 14x15 · 16x17 · 18x19  
20x22 · 21x23 · 24x27 · 25x28  
30x32 mm

**199,- €**  
bez DPH
**V1000**  
3/3+

**2K**
**V5107-L**, EAN 4047728051088

Pěnová vložka, prázdná

**42,90 €**  
bez DPH
**V4584**, EAN 4047728045841

Sada očkoplochých klíčů, prodloužení, montovacího nářadí pro VW a AUDI

**8**

24x27 · 30x32 mm

27 · 30 · 32 mm

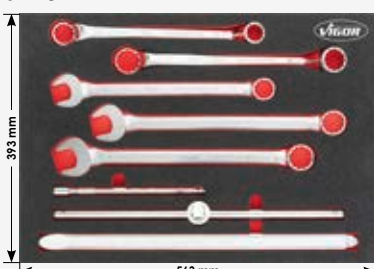
**134,90 €**  
bez DPH
**V1000**  
3/3+

**2K**
**V4505**, EAN 4047728045056

Pěnová vložka, prázdná

**42,90 €**  
bez DPH

**V5173**, EAN 4047728051736

Sada nástrčných hlavíc, úhlových šroubováků, ráčnových očkoplochých klíčů

**NOVĚ** **48**

 1/2" 1.5 · 2 · 2.5 · 3 · 4 · 5 · 6 · 7  
8 · 10 · 12 · 14 · 17 · 19 mm

1/2" 5 · 6 · 8 · 10 · 12 · 14 · 16 mm

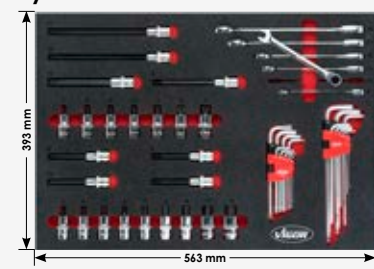
**196,70 €**  
bez DPH
**V1000**  
3/3+

**2K**
**V5173-L**, EAN 4047728051743

Pěnová vložka, prázdná

**42,90 €**  
bez DPH

V1000  
3/3+

# Pěnové vložky



**V4588**, EAN 4047728045889  
Sada šroubováků

**26**

V1000  
3/3+ **2K**

- 3 · 4 · 4.5 · 5.5  
6.5 · 8 · 10 mm
- ⊕ PH 1 · PH 2 · PH 3
- ⊙ T 6 · T 7 · T 8 · T 9  
T 10 · T 15 · T 20 · T 25  
T 27 · T 30 · T 40

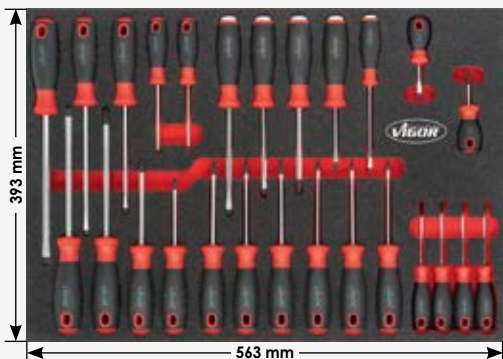

**130,70 €**  
bez DPH

**V4230**, EAN 4047728042307  
Sada šroubováků

**32**

V1000  
3/3+ **2K**

- 3 · 3.5 · 4 · 4.5 · 5.5  
6.5 · 8 · 10 mm
- ⊕ PH 0 · PH 1 · PH 2 · PH 3
- ⊙ T 10 · T 15 · T 20 · T 25  
T 27 · T 30 · T 40
- 6 · 7 · 8 · 10  
12 · 13 mm

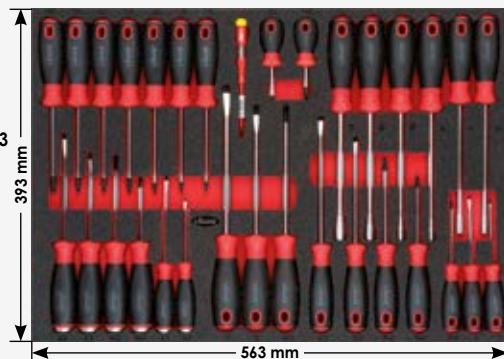

**151,60 €**  
bez DPH

**V4501**, EAN 4047728045018  
Pěnová vložka, prázdná

**42,90 €**  
bez DPH

**V4231**, EAN 4047728042314  
Pěnová vložka, prázdná

**42,90 €**  
bez DPH

**V5175**, EAN 4047728051750  
Sada úhlových šroubováků a s T-rukojetí

NOVĚ

**34**

V1000  
3/3+ **2K**

- ⊙ T 9 · T 10 · T 15 · T 20  
T 25 · T 27 · T 30 · T 40
- 2 · 2.5 · 3 · 4  
5 · 6 · 8 · 10 mm



**115,- €**  
bez DPH

**V4239**, EAN 4047728042390  
Sada kladiv, kleští, šroubováků

**40**

V1000  
3/3+ **2K**

- 3 · 4 · 5.5 · 6.5 mm
- ⊕ PH 0 · PH 1 · PH 2



**151,60 €**  
bez DPH

**V5175-L**, EAN 4047728051767  
Pěnová vložka, prázdná

**42,90 €**  
bez DPH

**V4240**, EAN 4047728042406  
Pěnová vložka, prázdná

**42,90 €**  
bez DPH

**V4751**, EAN 4047728047517  
Sada kleští, kladiv a sekáčů

NOVĚ

**25**

V1000  
3/3+ **2K**



**270,70 €**  
bez DPH

**V5111**, EAN 4047728051118  
Sada šroubováků a kleští

NOVĚ

**55**

V1000  
3/3+ **2K**



**149,- €**  
bez DPH

**V4730**, EAN 4047728047302  
Pěnová vložka, prázdná

**42,90 €**  
bez DPH

**V5111-L**, EAN 4047728051125  
Pěnová vložka, prázdná

**42,90 €**  
bez DPH



**V2007**, EAN 4047728020077  
Sada šroubováků a škrabek

**40**
**V1000**  
3/3+ **2K**

 3 · 4 · 5.5 · 6.5 mm  
PH 0 · PH 1 · PH 2

**149,- €**  
bez DPH

**V4508**, EAN 4047728045087  
Sada kleští

**9**
**V1000**  
3/3+ **2K**

**175,- €**  
bez DPH

**V1973**, EAN 4047728019736  
Pěnová vložka, prázdná

**42,90 €**  
bez DPH

**V4507**, EAN 4047728045070  
Pěnová vložka, prázdná

**42,90 €**  
bez DPH

**V2009**, EAN 4047728020091  
Sada kleští, kladiv a sekáčů

**40**
**V1000**  
3/3+ **2K**

**218,50 €**  
bez DPH

**V4511**, EAN 4047728045117  
Sada kladiv, sekáčů, vytloukačů závlaček

**37**
**V1000**  
3/3+ **2K**

**172,50 €**  
bez DPH

**V1975**, EAN 4047728019750  
Pěnová vložka, prázdná

**42,90 €**  
bez DPH

**V4510**, EAN 4047728045100  
Pěnová vložka, prázdná

**42,90 €**  
bez DPH

**V4755**, EAN 4047728047555  
Sada na kola/pneumatiky

**NOVĚ** **17**
**V1000**  
3/3+ **2K**

**312,50 €**  
bez DPH

**V4757**, EAN 4047728047579  
Sada na brzdy

**NOVĚ** **27**
**V1000**  
3/3+ **2K**

**269,- €**  
bez DPH

**V4754**, EAN 4047728047548  
Pěnová vložka, prázdná

**42,90 €**  
bez DPH

**V4756**, EAN 4047728047562  
Pěnová vložka, prázdná

**42,90 €**  
bez DPH



V1000 XL  
4/3+

# Pěnové vložky



**V4586**, EAN 4047728**045865**  
Sada nástrčných klíčů  
pro VIGOR 1000 XL

V1000 XL  
4/3+ **2K**

- 4 - 32 mm
- E 4 - E 22
- 3 - 19 mm
- 4 - 12 mm
- PH 0 - PH 4
- PZ 0 - PZ 4
- T 5 - T 70
- T 7 H - T 70 H
- M 5 - M 8
- M 5 - M 9
- 12x 1/2 ● M 5 - M 16
- 12x 1/2 ● 5 - 14 mm
- 12x 1/2 ● T 20 - T 70

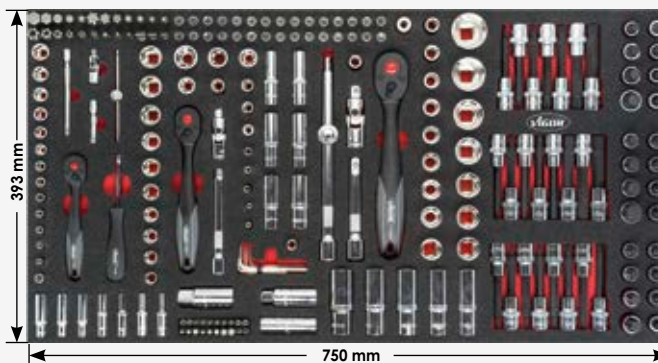

**219**

**323,- €**  
bez DPH

**V4521**, EAN 4047728**045216**  
Pěnová vložka, prázdná

**52,90 €**  
bez DPH

**V4524**, EAN 4047728**045247**  
Sada očkoplochých, dvojítych očkoplochých  
klíčů pro VIGOR 1000 XL

V1000 XL  
4/3+ **2K**

- 6x7 · 8x9 · 10x11 · 12x13 · 14x15 · 16x17  
18x19 · 20x22 · 21x23 · 24x27 · 25x28 · 30x32 mm
- 6 x 7 · 8 x 9 · 10 x 11 · 12 x 13 · 14 x 15 · 16 x 17  
18 x 19 · 20 x 22 · 21 x 23 · 24 x 27 · 25 x 28 · 30 x 32 mm
- 6 · 7 · 8 · 9 · 10 · 11 · 12 · 13 · 14 · 15 · 16  
17 · 18 · 19 · 20 · 21 · 22 · 24 · 27 · 30 · 32 · 36 mm
- 8 · 9 · 10 · 11 · 12 · 13 · 14 · 15 · 16 · 17 · 18 · 19 mm

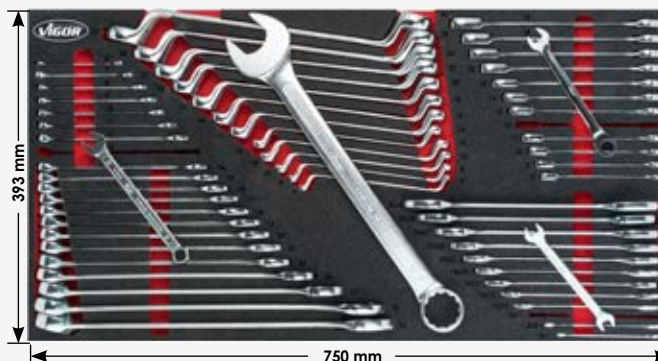

**58**

**417,- €**  
bez DPH

**V4523**, EAN 4047728**045230**  
Pěnová vložka, prázdná

**52,90 €**  
bez DPH

**V5170**, EAN 4047728**051712**  
Sada šroubováků

V1000 XL  
4/3+ **2K**

- 1.6 · 2 · 2.4 · 3 · 3.5 · 4 · 4.5 · 5.5 · 6.5 · 8 · 10 mm
- PH · 00 · PH 0 · PH 1 · PH 2 · PH 3
- T 6 · T 7 · T 8 · T 9 · T 10 · T 15 · T 20 · T 25 · T 27 · T 30 · T 40
- 1.5 · 2 · 2.5 · 3 · 4 · 5 · 6 · 7 · 8 · 10 mm



**NOVÉ** **60**

**179,- €**  
bez DPH

**V5170-L**, EAN 4047728**051729**  
Pěnová vložka, prázdná

**52,90 €**  
bez DPH

**V4585**, EAN 4047728**045858**  
Sada kladiv, kleští, vytloukačů závlaček  
pro VIGOR 1000 XL

V1000 XL  
4/3+ **2K**



**38**

**343,90 €**  
bez DPH

**V4519**, EAN 4047728**045193**  
Pěnová vložka, prázdná

**52,90 €**  
bez DPH





## RUČNÍ NÁŘADÍ

- > Sady nástrčných klíčů
- > Přepínací ráčny
- > Zámečnická kladiva
- > Plastová šetrná kladívka
- > Sekáče
- > Škrabky
- > Vyrážeče závlaček
- > Sada háků
- > Sada kartáčů
- > Montážní páka
- > Magnetický vytahovák
- > Vytahovací drapák
- > Posuvné měřidlo
- > Ruční pily

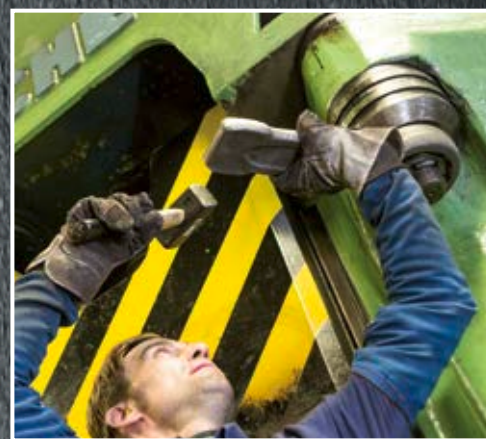

Další obrázky a videa s použitím naleznete na naší internetové stránce:









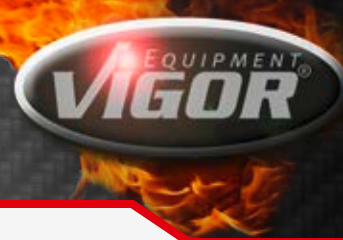

**6.3** 1/4"

# Systémy nástrčných klíčů













**V3734**, EAN 4047728037341**6.3** 1/4" Sada nástrčných klíčů**6.3** 1/4"    **23***Jednotlivé položky od strany 67*

<b>X</b>	Provedení	<b>■</b>	SW (mm) / mm
12 x		<b>6.3</b> 1/4"	4 · 4.5 · 5 · 5.5 · 6 · 7 · 8 9 · 10 · 11 · 12 · 13 mm
2 x		<b>6.3</b> 1/4"	PH 1 · PH 2
2 x		<b>6.3</b> 1/4"	PZ 1 · PZ 2
4 x		<b>6.3</b> 1/4"	T 15 · T 20 · T 25 · T 30
1 x		<b>6.3</b> 1/4"	100 mm
1 x		<b>6.3</b> 1/4"	25 mm
1 x		<b>6.3</b> 1/4"	150 mm

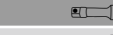
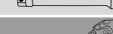
**22,50 €**

bez DPH

**V2414**, EAN 4047728024143**6.3** 1/4" Sada nástrčných klíčů**6.3** 1/4"      **46***Jednotlivé položky od strany 67*

<b>X</b>	Provedení	SW (mm) / mm
13 x		<b>6.3</b> 1/4" 4 · 4.5 · 5 · 5.5 · 6 · 7 · 8 · 9 10 · 11 · 12 · 13 · 14 mm
3 x		0.8x4 · 1x5.5 · 1.2x7 mm
6 x		3 · 4 · 5 · 6 · 7 · 8 mm
3 x		PH 1 · PH 2 · PH 3
3 x		PZ 1 · PZ 2 · PZ 3
6 x		T 10 · T 15 · T 20 · T 25 · T 30 · T 40
4 x		1.27 · 1.5 · 2 · 2.5 mm
1 x		<b>6.3</b> 1/4" 145 mm
1 x		<b>6.3</b> 1/4" 110 mm
1 x		<b>6.3</b> 1/4" 50 mm
1 x		<b>6.3</b> 1/4" 100 mm
1 x		<b>6.3</b> 1/4" 40 mm
1 x		<b>6.3</b> 1/4" 150 mm
1 x		<b>6.3</b> 1/4" 150 mm

**33,50 €**

bez DPH



V4217, EAN 4047728042178

6.3 1/4" Sada nástrčných klíčů Multiprofil

40



Jednotlivé položky od strany 67

X	Provedení	SW (mm) / mm
13 x		4 · 4.5 · 5 · 5.5 · 6 · 7 · 8 · 9 · 10 · 11 · 12 · 13 · 14 mm
6 x		3 · 4 · 5 · 6 · 7 · 8 mm
2 x		PH 1 · PH 2
2 x		PZ 1 · PZ 2
6 x		T 10 · T 15 · T 20 · T 25 · T 27 · T 30 · T 40 mm
5 x		M4 · M5 · M5 · M8 · M10
1 x		
1 x		100
1 x		40 mm
1 x		150 mm
1 x		150 mm

**44,90 €**  
bez DPH

V1897, EAN 4047728018975

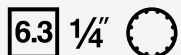
6.3 1/4" Sada nástrčných klíčů Multiprofil

12

Multiprofil

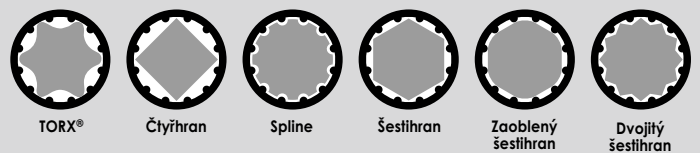

Všechny nastavce vhodné pro 6 profilů!



Jednotlivé položky od strany 67

X	Provedení	Velikost mm
12 x		4 · 5 · 5.5 · 6 · 7 · 8 · 9 · 10 · 11 · 12 · 13 · 14

**22,50 €**  
bez DPH

**6.3** 1/4"

# Systémy nástrčných klíčů

**6.3** 1/4" Nástrčná hlavice ●

VIGOR č.	SW (mm)	← L → mm	EAN 4047728+	€
V2413	4	25	024136	1,40
V2415	4.5	25	024150	1,40
V2416	5	25	024167	1,40
V2417	5.5	25	024174	1,40
V2418	6	25	024181	1,40
V2419	7	25	024198	1,40
V2420	8	25	024204	1,40
V2421	9	25	024211	1,40
V2422	10	25	024228	1,40
V2423	11	25	024235	1,40
V2424	12	25	024242	1,40
V2425	13	25	024259	1,50
V2426	14	25	024266	1,60

**6.3** 1/4" Nástrčná hlavice, dlouhá ●

VIGOR č.	SW (mm)	← L → mm	EAN 4047728+	€
V2533	4	50	025331	2,-
V2534	5	50	025348	2,-
V2535	6	50	025355	2,-
V2536	7	50	025362	2,-
V2537	8	50	025379	2,-
V2538	9	50	025386	2,-
V2539	10	50	025393	2,-
V2699	11	50	026994	2,-
V2700	12	50	027007	2,-
V2701	13	50	027014	2,-

**6.3** 1/4" Nástrčná hlavice TORX® ●

VIGOR č.	SW (mm)	← L → mm	EAN 4047728+	€
V2185	E4	24.8	021852	3,20
V2186	E5	24.8	021869	3,20
V2187	E6	24.8	021876	3,20
V2188	E7	24.8	021883	3,20
V2189	E8	24.8	021890	3,20
V2722	E10	24.8	027229	3,20
V2723	E11	24.8	027236	3,20

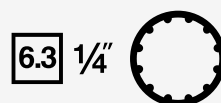
**6.3** 1/4" Nástrčná hlavice s Multiprofilem ○

VIGOR č.	SW (mm)	← L → mm	EAN 4047728+	€
V1976	4	25	019767	2,-
V1977	5	25	019774	2,-
V1979	6	25	019798	2,-
V1980	7	25	019804	2,-
V1981	8	25	019811	2,-
V1982	9	25	019828	2,-
V1983	10	25	019835	2,-
V1984	11	25	019842	2,-
V1985	12	25	019859	2,-
V1986	13	25	019866	2,-
V1987	14	25	019873	2,-

**6.3** 1/4" Nástrčná hlavice ○

VIGOR č.	SW (mm)	← L → mm	EAN 4047728+	€
V2430	3	38	024303	1,60
V2431	4	38	024310	1,60
V2432	5	38	024327	1,60
V2433	6	38	024334	1,60
V2434	7	38	024341	1,70
V2435	8	38	024358	1,90

**6.3** 1/4" Nástrčná hlavice ⊕

VIGOR č.	SW (mm)	← L → mm	EAN 4047728+	€
V2593	PH 0	38	025935	1,60
V2436	PH 1	38	024365	1,60
V2437	PH 2	38	024372	1,60
V2438	PH 3	38	024389	1,60

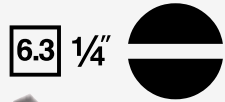
**6.3** 1/4" Nástrčná hlavice ●

VIGOR č.	SW (mm)	← L → mm	EAN 4047728+	€
V2427	0.8x4	38	024273	1,60
V2428	1x5.5	38	024280	1,60
V2597	1.2x6.5	38	025973	1,60
V2429	1.2x7	38	024297	1,60

**6.3** 1/4" Nástrčná hlavice ⊕

VIGOR č.	SW (mm)	← L → mm	EAN 4047728+	€
V2594	PZ 0	38	025942	1,60
V2439	PZ 1	38	024396	1,60
V2440	PZ 2	38	024402	1,60
V2441	PZ 3	38	024419	1,60

**6.3** 1/4" Nástrčná hlavice ⊕

VIGOR č.	SW (mm)	← L → mm	EAN 4047728+	€
V2596	T 9 H	38	025966	3,20
V2136	T 10 H	37	021364	3,20
V2138	T 15 H	37	021388	3,20
V2139	T 20 H	37	021395	3,20
V2140	T 25 H	37	021401	3,20
V2141	T 27 H	37	021418	3,20
V2142	T 30 H	37	021425	3,20

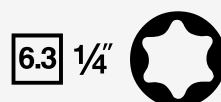
**6.3** 1/4" Nástrčná hlavice TORX® ○

VIGOR č.	SW (mm)	← L → mm	EAN 4047728+	€
V2595	T 9	38	025959	1,60
V2442	T 10	38	024426	1,60
V2443	T 15	38	024433	1,60
V2444	T 20	38	024440	1,60
V2445	T 25	38	024457	1,60
V2446	T 30	38	024464	1,60
V2447	T 40	38	024471	1,60



## 6.3 1/4" Jemnozubá prepínací ráčna



6.3 1/4"

VIGOR č.	mm	EAN	€
V1038	150	4047728+ 010382	21,90

Opravná sada  
V3585, EAN 4047728035859

5,30 €

## Jemnozubá prepínací ráčna

• Robustní celokovové provedení



6.3 1/4"

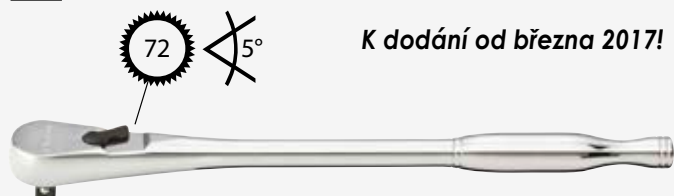

K dodání od března 2017!

VIGOR č.	mm	EAN	€
V4944	200	4047728+ 049443	24,90

## 6.3 1/4" Jemnozubá prepínací ráčna

6.3 1/4"



VIGOR č.	mm	EAN	€
V4212	150	4047728+ 042123	23,-

## Kloubová rukojeť s prepínací ráčnou



6.3 1/4"



VIGOR č.	mm	EAN	€
V4925	150	4047728+ 049252	29,90

## 6.3 1/4" Prepínací ráčna s T-rukojeťí

6.3 1/4"

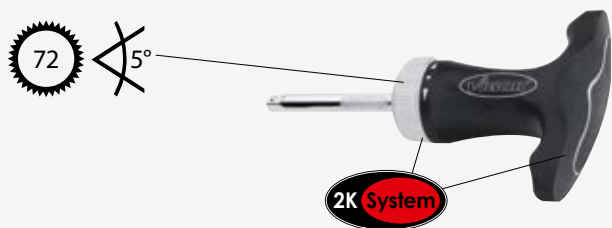

VIGOR č.	mm	EAN	€
V1032	150	4047728+ 010320	31,90

## 6.3 1/4" 6.3 1/4" Prstová ráčna

6.3 1/4" 6.3 1/4"



VIGOR č.	mm	EAN	€
V2941	29	4047728+ 029414	9,90

## 6.3 1/4" Šroubovací rukojeť

6.3 1/4"



VIGOR č.	mm	EAN	€
V2458	150	4047728+ 024587	4,60

## 6.3 1/4" Šroubovák na bity

6.3 1/4"



VIGOR č.	mm	EAN	€
V3427	200	4047728+ 034272	6,90

**6.3 1/4"**

# Systemy nástrčných klíčů

**6.3 1/4" Kluzná rukojeť****6.3 1/4"**

VIGOR č.	mm	EAN 4047728+	€
V2453	110	024532	2,70

**6.3 1/4" 6.3 1/4" Univerzální kloub****6.3 1/4" 6.3 1/4"**

VIGOR č.	mm	EAN 4047728+	€
V2454	40	024549	4,-

**6.3 1/4" 6.3 1/4" Flexibilní prodloužení****6.3 1/4" 6.3 1/4"**

VIGOR č.	mm	EAN 4047728+	€
V2457	145	024570	4,-

**6.3 1/4" 6.3 1/4" Prodloužení****6.3 1/4" 6.3 1/4"**

VIGOR č.	mm	EAN 4047728+	€
V2455	50	024556	2,-
V2456	100	024563	2,70

**6.3 1/4" 6.3 1/4" Otáčivé prodloužení**

- Ke zvládnutí šroubových spojů v úzkém prostoru a k obcházení rušivých hran
- s kulovitým, kónickým čtyřhranem

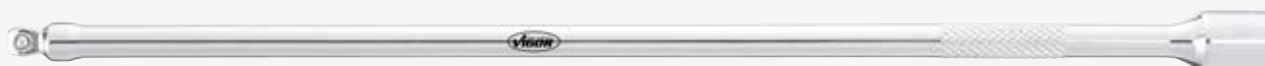
**6.3 1/4" 6.3 1/4" 8°**

VIGOR č.	mm	EAN 4047728+	€
V4311	36	043113	5,20
V4312	75	043120	6,90
V4313	250	043137	8,70

**10 3/8" 6.3 1/4" Adaptér****10 3/8" 6.3 1/4"**

VIGOR č.	mm	EAN 4047728+	€
V2014	26	020145	2,50

**6.3 1/4" 6.3 1/4" Adaptér****6.3 1/4" 6.3 1/4"**

VIGOR č.	mm	EAN 4047728+	€
V2452	30	024525	0,90

**6.3 1/4" 6.3 1/4" Adaptér bitů****6.3 1/4" 6.3 1/4"**

VIGOR č.	mm	EAN 4047728+	€
V3651	25	036511	1,-





**V2305**, EAN 4047728023054

10 3/8 Sada nástrčných klíčů

61



Jednotlivé položky od strany 71

X	Provedení	SW (mm) / mm
18 x		6 · 7 · 8 · 9 · 10 · 11 · 12 · 13 · 14 · 15 · 16 · 17 · 18 · 19 · 20 · 21 · 22 · 24 mm
10 x		8 · 9 · 10 · 11 · 12 · 13 · 14 · 15 · 17 · 19 mm
2 x		16 · 21 mm
7 x		3 · 4 · 5 · 6 · 7 · 8 · 10 mm
3 x		0.8x5.5 · 1x7 · 1.2x8 mm
3 x		PH 1 · PH 2 · PH 3
3 x		PZ 1 · PZ 2 · PZ 3
9 x		T 15 · T 20 · T 25 · T 27 · T 30 · T 40 · T 45 · T 50 · T 55
1 x		-
1 x		40 mm
1 x		75 mm
1 x		250 mm
1 x		50 mm
1 x		198 mm

**74,50 €**  
bez DPH

**V2737**, EAN 4047728027373

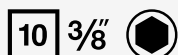
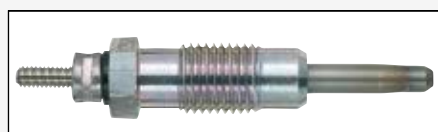
10 3/8 Sada nástrčných hlavíc pro žhavicí svíčky

6

Jednotlivé položky od strany 71

X	Velikost mm
6 x	8 · 9 · 10 · 12 · 14 · 16 mm

**49,10 €**  
bez DPH

10 3/8"

# Systémy nástrčných klíčů



## 10 3/8" Nástrčná hlavice



VIGOR č.	SW (mm)	L mm	EAN 4047728+	€
V2278	6	28	022781	2,40
V2277	7	28	022774	2,40
V2276	8	28	022767	2,40
V2275	9	28	022750	2,40
V2274	10	28	022743	2,40
V2273	11	28	022736	2,40
V2272	12	28	022729	2,40
V2271	13	28	022712	2,40
V2270	14	28	022705	2,40
V2269	15	28	022699	2,40
V2268	16	28	022682	2,40
V2267	17	30	022675	2,40
V2266	18	30	022668	2,40
V2265	19	30	022651	2,40
V2264	20	30	022644	2,70
V2263	21	30	022637	2,70
V2262	22	30	022620	2,70
V2261	24	30	022613	3,30

## 10 3/8" Nástrčná hlavice, dlouhá



VIGOR č.	SW (mm)	L mm	EAN 4047728+	€
V2016	8	63	020169	3,40
V2017	9	63	020176	3,40
V2018	10	63	020183	3,40
V2019	11	63	020190	3,40
V2020	12	63	020206	3,40
V2311	13	63	023115	3,40
V2312	14	63	023122	3,90
V2313	15	63	023139	3,90
V2314	17	63	023146	4,40
V2315	19	63	023153	4,70

## 10 3/8" Nástrčná hlavice pro žhavicí svíčky



VIGOR č.	SW (mm)	L2 mm	L1 mm	EAN 4047728+	€
V2738	8	157	45	027380	8,80
V2741	9	157	45	027410	8,80
V2742	10	157	45	027427	8,80
V2743	12	157	45	027434	9,60
V2744	14	157	45	027441	9,60
V2739	16	157	45	027397	10,20



## 10 3/8" Nástrčná hlavice na zapalovací svíčky



VIGOR č.	SW (mm)	L mm	EAN 4047728+	€
V2119	16	66	021197	3,30
V2613	18	66	026130	3,30
V2120	21	66	021203	3,80



## 10 3/8" Nástrčná hlavice TORX



VIGOR č.	SW (mm)	L mm	EAN 4047728+	€
V2724	E 4	28	027243	3,50
V2725	E 5	28	027250	3,50
V2726	E 6	28	027267	3,50
V2727	E 7	28	027274	3,50
V2728	E 8	28	027281	3,50
V2143	E 10	28	021432	3,50
V2614	E 11	28	026147	3,50
V2144	E 12	28	021449	3,50
V2145	E 14	28	021456	3,50
V2146	E 16	28	021463	4,10
V2615	E 18	28	026154	4,10
V2729	E 20	28	027298	4,10

## 10 3/8" Nástrčná hlavice ○



VIGOR č.	SW (mm)	mm	EAN 4047728+	€
V2285	3	49	022859	2,70
V2284	4	49	022842	2,70
V2283	5	49	022835	2,70
V2282	6	49	022828	2,70
V2281	7	49	022811	3,30
V2280	8	49	022804	3,40
V2279	10	49	022798	3,90



## 10 3/8" Nástrčná hlavice ●

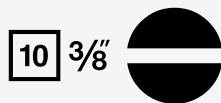

VIGOR č.	SW (mm)	mm	EAN 4047728+	€
V2288	0.8x5.5	49	022880	2,70
V2287	1x7	49	022873	3,30
V2286	1.2x8	49	022866	3,30



## 10 3/8" Nástrčná hlavice ⊕



VIGOR č.	SW (mm)	mm	EAN 4047728+	€
V2294	PH 1	49	022941	2,70
V2293	PH 2	49	022934	2,70
V2292	PH 3	49	022927	2,70



## 10 3/8" Nástrčná hlavice ⊗



VIGOR č.	SW (mm)	mm	EAN 4047728+	€
V2291	PZ 1	49	022910	2,70
V2290	PZ 2	49	022903	2,70
V2289	PZ 3	49	022897	2,70



## 10 3/8" Nástrčná hlavice TORX® ○



VIGOR č.	SW (mm)	mm	EAN 4047728+	€
V2303	T 15	49	023030	2,70
V2302	T 20	49	023023	2,70
V2301	T 25	49	023016	2,70
V2300	T 27	49	023009	2,70
V2299	T 30	49	022996	2,70
V2298	T 40	49	022989	2,70
V2297	T 45	49	022972	3,40
V2149	T 47	49	021494	4,10
V2296	T 50	49	022965	4,10
V2295	T 55	49	022958	4,10



## 10 3/8" Nástrčná hlavice TORX® ⊗



VIGOR č.	SW (mm)	mm	EAN 4047728+	€
V2193	T 40 H	48	021937	4,10
V2194	T 45 H	48	021944	4,10
V2195	T 50 H	48	021951	4,10



## 10 3/8" Jemnozubá prepínací ráčna

10 3/8"

VIGOR č.	mm	EAN 4047728+	€
V2304	198	023047	26,10

Opravná sada  
V3584, EAN 4047728035842

8,- €

## Kloubová rukojeť s prepínací ráčnou

10 3/8"

VIGOR č.	mm	EAN 4047728+	€
V4924	440	049245	39,90



**10** 3/8"

# Systemy nástrčných klíčů

**10** 3/8" **125** 1/2" Posuvný kus/adaptér**10** 3/8" **125** 1/2"

VIGOR č.	mm	EAN 4047728+	€
V2116	40	021166	3,90

**10** 3/8" **10** 3/8" Univerzální kloub**10** 3/8" **10** 3/8"

VIGOR č.	mm	EAN 4047728+	€
V2118	50	021180	5,70

**8** 5/16" **10** 3/8" Adaptér bitů**8** 5/16" **10** 3/8"

VIGOR č.	mm	EAN 4047728+	€
V2114	28	021142	2,90

**6.3** 1/4" **10** 3/8" Adaptér**6.3** 1/4" **10** 3/8"

VIGOR č.	mm	EAN 4047728+	€
V2071	27	020718	2,20

**125** 1/2" **10** 3/8" Adaptér**125** 1/2" **10** 3/8"

VIGOR č.	mm	EAN 4047728+	€
V2108	36	021081	3,60

**10** 3/8" **10** 3/8" Adaptér bitů**10** 3/8" **10** 3/8"

VIGOR č.	mm	EAN 4047728+	€
V3652	30	036528	1,90

**10** 3/8" **10** 3/8" Prodloužení**10** 3/8" **10** 3/8"

VIGOR č.	mm	EAN 4047728+	€
V2115	75	021159	3,90
V2616	125	026161	4,20
V2117	250	021173	7,50

**10** 3/8" **10** 3/8" Otáčivé prodloužení

- Ke zvládnutí šroubových spojů v úzkém prostoru a k obcházení rušivých hran
- s kulovitým, kónickým čtyřhranem

**10** 3/8" **10** 3/8" 

VIGOR č.	mm	EAN 4047728+	€
V4314	36	043144	6,80
V4315	75	043151	8,60
V4316	250	043168	10,20





# Systémy nástrčných klíčů

12<sup>5</sup> 1/2

V2460, EAN 4047728024600

12<sup>5</sup> 1/2 Sada nástrčných klíčů

12<sup>5</sup> 1/2

25



## Jednotlivé položky od strany 79

X	Provedení	SW (mm) / mm
18 x		10 · 11 · 12 · 13 · 14 · 15 · 16 17 · 18 · 19 · 20 · 21 · 22 23 · 24 · 27 · 30 · 32 mm
2 x		16 · 21 mm
1 x		250 mm
1 x		125 mm
1 x		250 mm
1 x		75 mm
1 x		250 mm

65,90 €  
bez DPH

V2496, EAN 4047728024969

12<sup>5</sup> 1/2 Sortiment nástrčných hlavíc

12<sup>5</sup> 1/2

36



## Jednotlivé položky od strany 81

X	Provedení	Velikost mm
8 x		M 5 · M 6 · M 8 · M 9 · M 10 M 12 · M 14 · M 16
9 x		5 · 6 · 7 · 8 · 10 · 12 14 · 17 · 19 mm
9 x		M 5 · M 6 · M 7 · M 8 · M 9 M 10 · M 12 · M 13 · M 14
10 x		T 20 · T 25 · T 27 · T 30 · T 40 T 45 · T 50 · T 55 · T 60 · T 70

74,90 €  
bez DPH

**12<sup>5</sup>** 1/2"

# Systémy nástrčných klíčů

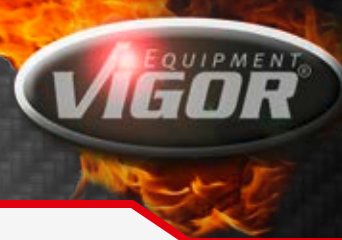
**V1917**, EAN 404772801917012<sup>5</sup> 1/2" Sortiment nástrčných hlavíc TORX®**32****12<sup>5</sup>** 1/2" *Jednotlivé položky od strany 82*

	Provedení	Velikost mm
10 x		T 20 · T 25 · T 27 · T 30 · T 40 · T 45 · T 50 · T 55 · T 60 · T 70
10 x		T 20 · T 25 · T 27 · T 30 · T 40 · T 45 · T 50 · T 55 · T 60 · T 70
6 x		T 40 · T 45 · T 50 · T 55 · T 60 · T 70
6 x		T 40 · T 45 · T 50 · T 55 · T 60 · T 70

**74,90 €**  
bez DPH**V1918**, EAN 404772801918712<sup>5</sup> 1/2" Sortiment nástrčných hlavíc s vnějším tisícíhranem (XZN)**26****12<sup>5</sup>** 1/2" *Jednotlivé položky od strany 81*

	Provedení	Velikost mm
8 x		M 5 · M 6 · M 8 · M 9 · M 10 · M 12 · M 14 · M 16
7 x		M 5 · M 6 · M 8 · M 9 · M 10 · M 12 · M 14
7 x		M 5 · M 6 · M 8 · M 9 · M 10 · M 12 · M 14
4 x		M 8 · M 10 · M 12 · M 14

**74,90 €**  
bez DPH



**V1919**, EAN 4047728019194

12<sup>5</sup> 1/2 Sortiment nástrčných hlavíc pro šrouby s vnitřním šestihranem

12<sup>5</sup> 1/2 



Jednotlivé položky od strany 81

	Provedení	Velikost mm
9 x		5 · 6 · 7 · 8 · 10 · 12 · 14 · 17 · 19 mm
8 x		5 · 6 · 7 · 8 · 10 · 11 · 12 · 13 mm
7 x		5 · 6 · 7 · 8 · 10 · 12 · 14 mm
6 x		5 · 6 · 7 · 8 · 10 · 12 mm



**30**

**74,90 €**  
bez DPH





**V2201**, EAN 4047728022019

12<sup>5</sup> 1/2 Sortiment nástrčných hlavíc Ribe

12<sup>5</sup> 1/2 



Jednotlivé položky od strany 82

	Provedení	Velikost mm
9 x		M 5 · M 6 · M 7 · M 8 · M 9 · M 10 · M 12 · M 13 · M 14
9 x		M 5 · M 6 · M 7 · M 8 · M 9 · M 10 · M 12 · M 13 · M 14
7 x		M 8 · M 9 · M 10 · M 10.3 · M 12 · M 13 · M 14
7 x		M 8 · M 9 · M 10 · M 10.3 · M 12 · M 13 · M 14



**32**

**79,90 €**  
bez DPH

**125** 1/2

# Systemy nástrčných klíčů

**V1898**, EAN 4047728018982

125 1/2 Sada nástrčných klíčů Multiprofil

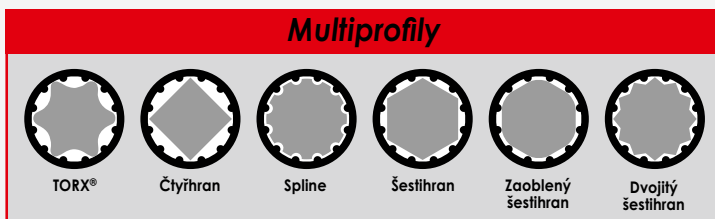
**125** 1/2 **Všechny nástavce vhodné pro 6 profilů!****17**

Jednotlivé položky od strany 79

	Provedení	Velikost mm
17 x		10 · 11 · 12 · 13 · 14 · 15 16 · 17 · 18 · 19 · 20 · 21 22 · 24 · 27 · 30 · 32 mm

**62,60 €**  
bez DPH**125** 1/2 Sada spirálových povolovacích hlavíc

• Speciální profil pro povolení matic s protočenou hlavou

**125** 1/2**V2404**, EAN 4047728024044

Jednotlivé položky od strany 85

	Provedení	Velikost mm
9 x		10 · 11 · 12 · 13 · 14 15 · 16 · 17 · 19 mm

**86,30 €**  
bez DPH**125** 1/2**V3741**, EAN 4047728037419

Jednotlivé položky od strany 85

	Provedení	Velikost mm
6 x		21 · 22 · 24 · 27 · 30 · 32 mm

**99,30 €**  
bez DPH**V3737**, EAN 4047728037372

Sada šroubovacích hlavíc

- S 6-hranným pohonem velikostí 13 mm
- Lehce do kuželu zúžená spirála
- Velmi vhodné pro ohrané šrouby a svorníky
- Kontra efekt a ohraničení rozpnutí je zajištěno díky nákrůžku

Obsah:

- Vytahovák 3,2 mm = 1/8" · 4,8 mm = 3/16" · 6,3 mm = 1/4" · 10 mm = 3/8" · 12,5 mm = 1/2"
- Vytahovák 3 · 4 · 5 · 5,5 · 6 · 8 · 10 · 11 · 12 · 14 mm



Extra krátké provedení

**57,50 €**  
bez DPH





**V4397**, EAN 4047728**043977**

125 1/2 Sortiment nástrčných hlavíc pro rázový a strojový utahovák, krátkých



125 1/2



Jednotlivé položky od strany 84

X	Provedení	Velikost mm
13 x		10 · 11 · 12 · 13 · 14 · 15 · 16 · 17 · 18 · 19 · 21 · 22 · 24 mm

**30,40 €**  
bez DPH

**V4408**, EAN 4047728**044080**

125 1/2 Sortiment nástrčných hlavíc pro rázový a strojový utahovák, dlouhých



125 1/2



Jednotlivé položky od strany 84

X	Provedení	Velikost mm
13 x		10 · 11 · 12 · 13 · 14 · 15 · 16 · 17 · 18 · 19 · 21 · 22 · 24 mm

**68,- €**  
bez DPH



12<sup>5</sup> 1/2"

# Systémy nástrčných klíčů



## 12<sup>5</sup> 1/2" Nástrčná hlavice



VIGOR č.	SW (mm)	l mm	EAN 4047728+	€
V2465	10	38	024655	2,60
V2598	11	38	025980	2,60
V2603	12	38	026031	2,60
V2599	13	38	025997	2,60
V2600	14	38	026000	2,60
V2561	15	38	025614	2,60
V2562	16	38	025621	2,60
V2563	17	38	025638	2,60
V2564	18	38	025645	2,80
V2565	19	38	025652	2,90
V2566	20	38	025669	3,20
V2567	21	38	025676	3,30
V2568	22	38	025683	3,60
V2569	23	38	025690	3,80
V2570	24	38	025706	4,10
V2571	27	42	025713	5,40
V2572	30	44	025720	6,20
V2574	32	44	025744	6,40

## 12<sup>5</sup> 1/2" Nástrčná hlavice, dlouhá



VIGOR č.	SW (mm)	l mm	EAN 4047728+	€
V2579	10	77	025799	4,80
V2580	11	77	025805	4,80
V2581	12	77	025812	4,30
V2584	13	77	025843	4,40
V2585	14	77	025850	4,20
V2586	15	77	025867	4,20
V2587	16	77	025874	4,40
V2588	17	77	025881	4,80
V2589	18	77	025898	4,90
V2590	19	77	025904	5,10
V2591	22	77	025911	5,70

## 12<sup>5</sup> 1/2" Nástrčná hlavice TORX®



VIGOR č.	SW (mm)	l mm	EAN 4047728+	€
V2730	E 10	38	027304	5,-
V2731	E 11	38	027311	5,-
V2732	E 12	38	027328	5,-
V2733	E 14	38	027335	5,-
V2734	E 16	38	027342	5,-
V2196	E 18	38.2	021968	5,-
V2197	E 20	38.2	021975	5,-
V2735	E 22	38	027359	5,-
V2592	E 24	38	025928	6,30

## 12<sup>5</sup> 1/2" Nástrčná hlavice na zapalovací svíčky



VIGOR č.	SW (mm)	l mm	EAN 4047728+	€
V2578	16	66	025782	4,40
V2582	21	66	025829	5,70

## Nástrčná hlavice s Multiprofilem



### Multiprofiley

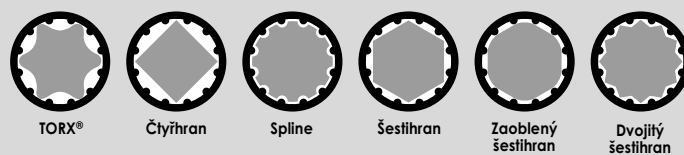

Všechny nástavce vhodné pro 6 profilů!

VIGOR č.	SW (mm)	l mm	EAN 4047728+	€
V1988	10	38.1	019880	3,20
V1989	11	38.1	019897	3,20
V1990	12	38.1	019903	3,20
V1991	13	38.1	019910	3,20
V1992	14	38.1	019927	3,20
V1993	15	38.1	019934	3,20
V1994	16	38.1	019941	3,90
V1995	17	38.1	019958	3,90
V1996	18	38.1	019965	3,90
V1997	19	38.1	019972	3,90
V1998	20	38.1	019989	4,10
V1999	21	38.1	019996	4,50
V2000	22	38.1	020008	4,50
V2001	24	40	020015	5,10
V2002	27	42	020022	7,-
V2003	30	45	020039	7,70
V2004	32	45	020046	7,70

## 12<sup>5</sup> 1/2 Jemnozubá přepínací ráčna

• DIN 3122 / ISO 3315

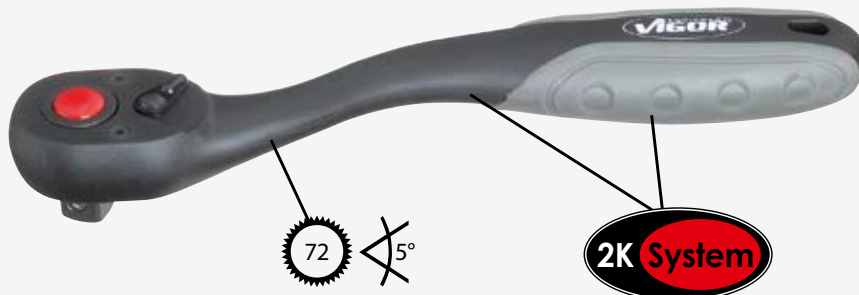
12<sup>5</sup> 1/2

VIGOR č.	L2 mm	EAN 4047728+	€
V1020	250	010207	29,80

### Opravná sada

V3587, EAN 4047728035873

**8,90 €**  
bez DPH

## 12<sup>5</sup> 1/2 Jemnozubá přepínací ráčna

12<sup>5</sup> 1/2

**K dodání od března 2017!**



VIGOR č.	L2 mm	EAN 4047728+	€
V4946	380	049467	39,90

## 12<sup>5</sup> 1/2 Kloubová rukojeť s přepínací ráčnou

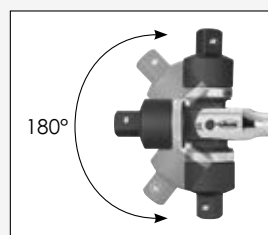
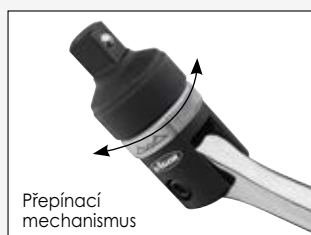
12<sup>5</sup> 1/2

VIGOR č.	L mm	EAN 4047728+	€
V4884	660	048842	49,90

**12<sup>5</sup>** 1/2

# Systémy nástrčných klíčů



## 12<sup>5</sup> 1/2 Nástrčná hlavice pro šrouby s vnitřním šestihranem ○

**12<sup>5</sup>** 1/2

VIGOR č.	SW (mm)	mm	EAN 4047728+	€
V2101	5	55	021012	5,-
V2102	6	55	021029	5,-
V2103	7	55	021036	5,-
V2104	8	55	021043	5,-
V2105	10	55	021050	5,-
V2106	12	55	021067	5,-
V2107	14	55	021074	5,-
V2069	17	55	020695	6,30
V2070	19	55	020701	6,30

## 12<sup>5</sup> 1/2 Nástrčná hlavice pro šrouby s vnitřním šestihranem ○

**12<sup>5</sup>** 1/2

VIGOR č.	SW (mm)	mm	EAN 4047728+	€
V2072	5	100	020725	5,70
V2073	6	100	020732	5,70
V2074	7	100	020749	5,70
V2075	8	100	020756	5,70
V2076	10	100	020763	5,70
V2077	11	100	020770	5,70
V2078	12	100	020787	5,70
V2079	13	100	020794	6,30

## 12<sup>5</sup> 1/2 Nástrčná hlavice pro šrouby s vnitřním šestihranem ○

**12<sup>5</sup>** 1/2

VIGOR č.	SW (mm)	mm	EAN 4047728+	€
V2080	5	140	020800	6,30
V2081	6	140	020817	6,30
V2082	7	140	020824	6,30
V2083	8	140	020831	6,30
V2084	10	140	020848	6,30
V2085	12	140	020855	6,30
V2086	14	140	020862	6,90

## 12<sup>5</sup> 1/2 Nástrčná hlavice pro šrouby s vnitřním šestihranem ○

**12<sup>5</sup>** 1/2

VIGOR č.	SW (mm)	mm	EAN 4047728+	€
V2087	5	200	020879	6,90
V2088	6	200	020886	6,90
V2089	7	200	020893	6,90
V2090	8	200	020909	6,90
V2091	10	200	020916	6,90
V2092	12	200	020923	6,90

## 12<sup>5</sup> 1/2 Nástrčná hlavice s vnějším tisícihranem (XZN) ○

**12<sup>5</sup>** 1/2

VIGOR č.	SW (mm)	mm	EAN 4047728+	€
V2094	M 5	55	020947	5,-
V2095	M 6	55	020954	5,-
V2096	M 8	55	020961	5,-
V2097	M 9	55	020978	5,-
V2098	M 10	55	020985	5,-
V2099	M 12	55	020992	5,50
V2065	M 14	55	020657	5,70
V2100	M 16	55	021005	6,30

## 12<sup>5</sup> 1/2 Nástrčná hlavice s vnějším tisícihranem (XZN) ○

**12<sup>5</sup>** 1/2

VIGOR č.	SW (mm)	mm	EAN 4047728+	€
V2066	M 5	100	020664	5,70
V2068	M 6	100	020688	5,70
V2067	M 8	100	020671	5,70
V2113	M 9	100	021135	5,70
V2059	M 10	100	020596	5,70
V2060	M 12	100	020602	5,70
V2121	M 14	100	021210	6,30

## 12<sup>5</sup> 1/2 Nástrčná hlavice s vnějším tisícihranem (XZN) ○

**12<sup>5</sup>** 1/2

VIGOR č.	SW (mm)	mm	EAN 4047728+	€
V2122	M 5	140	021227	6,30
V2124	M 6	140	021241	6,30
V2123	M 8	140	021234	6,30
V2126	M 9	140	021265	6,30
V2128	M 10	140	021289	6,30
V2129	M 12	140	021296	6,30
V2132	M 14	140	021326	6,90

## 12<sup>5</sup> 1/2 Nástrčná hlavice s vnějším tisícihranem (XZN) ○

**12<sup>5</sup>** 1/2

VIGOR č.	SW (mm)	mm	EAN 4047728+	€
V2133	M 8	200	021333	6,90
V2134	M 10	200	021340	6,90
V2135	M 12	200	021357	6,90
V2137	M 14	200	021371	7,80



## 125 1/2 Nástrčná hlavice TORX®



VIGOR č.	SW (mm)	mm	EAN 4047728+	€
V2151	T 20	55	021517	5,-
V2152	T 25	55	021524	5,-
V2153	T 27	55	021531	5,-
V2154	T 30	55	021548	5,-
V2155	T 40	55	021555	5,-
V2156	T 45	55	021562	5,-
V2157	T 50	55	021579	5,-
V2158	T 55	55	021586	5,-
V2159	T 60	55	021593	5,-
V2160	T 70	55	021609	5,70

## 125 1/2 Nástrčná hlavice TORX®



VIGOR č.	SW (mm)	mm	EAN 4047728+	€
V2161	T 20	100	021616	5,70
V2162	T 25	100	021623	5,70
V2163	T 27	100	021630	5,70
V2165	T 30	100	021654	5,70
V2167	T 40	100	021678	5,70
V2168	T 45	100	021685	5,70
V2169	T 50	100	021692	5,70
V2170	T 55	100	021708	5,70
V2171	T 60	100	021715	5,70
V2172	T 70	100	021722	6,30

## 125 1/2 Nástrčná hlavice TORX®



VIGOR č.	SW (mm)	mm	EAN 4047728+	€
V2173	T 40	140	021739	6,30
V2174	T 45	140	021746	6,30
V2175	T 50	140	021753	6,30
V2176	T 55	140	021760	6,30
V2177	T 60	140	021777	6,30
V2178	T 70	140	021784	6,90

## 125 1/2 Nástrčná hlavice TORX®



VIGOR č.	SW (mm)	mm	EAN 4047728+	€
V2179	T 40	200	021791	6,90
V2180	T 45	200	021807	6,90
V2181	T 50	200	021814	6,90
V2182	T 55	200	021821	6,90
V2183	T 60	200	021838	6,90
V2184	T 70	200	021845	7,80

## 125 1/2 Nástrčná hlavice RIBE



VIGOR č.	SW (mm)	mm	EAN 4047728+	€
V2202	M 5	55	022026	5,-
V2203	M 6	55	022033	5,-
V2204	M 7	55	022040	5,-
V2205	M 8	55	022057	5,-
V2206	M 9	55	022064	5,-
V2207	M 10	55	022071	5,-
V2208	M 12	55	022088	5,-
V2209	M 13	55	022095	5,70
V2210	M 14	55	022101	5,70

## 125 1/2 Nástrčná hlavice RIBE



VIGOR č.	SW (mm)	mm	EAN 4047728+	€
V2211	M 5	100	022118	5,70
V2212	M 6	100	022125	5,70
V2213	M 7	100	022132	5,70
V2214	M 8	100	022149	5,70
V2215	M 9	100	022156	5,70
V2216	M 10	100	022163	5,70
V2217	M 12	100	022170	5,70
V2218	M 13	100	022187	6,30
V2219	M 14	100	022194	6,30

## 125 1/2 Nástrčná hlavice RIBE



VIGOR č.	SW (mm)	mm	EAN 4047728+	€
V2220	M 8	140	022200	6,30
V2221	M 9	140	022217	6,30
V2222	M 10	140	022224	6,30
V2223	M 10.3	140	022231	6,30
V2224	M 12	140	022248	6,90
V2225	M 13	140	022255	6,90
V2226	M 14	140	022262	6,90

## 125 1/2 Nástrčná hlavice RIBE



VIGOR č.	SW (mm)	mm	EAN 4047728+	€
V2227	M 8	200	022279	6,90
V2228	M 9	200	022286	6,90
V2229	M 10	200	022293	6,90
V2230	M 10.3	200	022309	6,90
V2231	M 12	200	022316	6,90
V2232	M 13	200	022323	7,80
V2233	M 14	200	022330	7,80

**125** 1/2

# Systémy nástrčných klíčů

**125** 1/2 **Nástrčná hlavice TORX®**

VIGOR č.	SW (mm)	mm	EAN 4047728+	€
V2200	T 55 H	55	022002	5,-

**125** 1/2 **Kluzná rukojeť****125** 1/2

VIGOR č.	mm	EAN 4047728+	€
V2573	250	025737	7,70

**125** 1/2 **10** 3/8 **Kluzná rukojeť****125** 1/2 **10** 3/8

VIGOR č.	mm	EAN 4047728+	€
V2667	43.7	026673	5,-

**125** 1/2 **125** 1/2 **Univerzální kloub****125** 1/2 **125** 1/2

VIGOR č.	mm	EAN 4047728+	€
V2575	75	025751	10,40

**10** 3/8 **125** 1/2 **Adaptér****10** 3/8 **125** 1/2

VIGOR č.	mm	EAN 4047728+	€
V2109	36	021098	3,90

**20** 3/4 **125** 1/2 **Adaptér****20** 3/4 **125** 1/2

VIGOR č.	mm	EAN 4047728+	€
V2110	46	021104	6,30

**125** 1/2 **Adaptér bitů na** **8** 5/16**8** 5/16 **125** 1/2

VIGOR č.	mm	EAN 4047728+	€
V2647	37	026475	2,70

**125** 1/2 **LED prodloužení****125** 1/2

VIGOR č.	mm	EAN 4047728+	€
V1131	60	011310	21,90

Včetně 1,5 V (LR 44) – 180 mAh

**125** 1/2 **125** 1/2 **Prodloužení****125** 1/2 **125** 1/2

VIGOR č.	mm	EAN 4047728+	€
V2576	125	025768	5,70
V2577	250	025775	9,70
V4398	750	043984	20,80

**125** 1/2 **125** 1/2 **Otáčivé prodloužení**

- Ke zvládnutí šroubových spojů v úzkém prostoru a k obcházení rušivých hran
- s kulovitým, kónickým čtyřhranem

**125** 1/2 **125** 1/2

VIGOR č.	mm	EAN 4047728+	€
V4317	50	043175	8,80
V4318	75	043182	9,90
V4319	250	043199	10,40

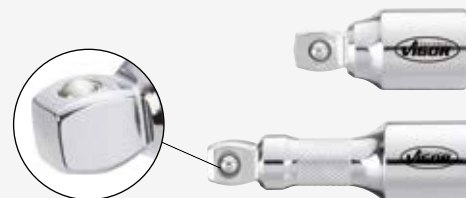

## 12<sup>5</sup> 1/2 Nástrčná hlavice pro rázový a strojový utahovák, krátká

- Hodí se pro strojovou manipulaci
- Fosfátovaný povrch

12<sup>5</sup> 1/2

VIGOR č.	SW (mm)	EAN 4047728+	€
V4345	10	043458	3,50
V4386	11	043861	3,50
V4387	12	043878	3,50
V4388	13	043885	3,50
V4389	14	043892	3,50
V4390	15	043908	3,50
V4391	16	043915	3,50
V4392	17	043922	3,50
V4462	18	044622	3,50
V4291	19	042918	3,50
V4394	21	043946	4,-
V4395	22	043953	4,-
V4396	24	043960	4,30

## 12<sup>5</sup> 1/2 Nástrčná hlavice pro rázový a strojový utahovák, dlouhá

- Hodí se pro strojovou manipulaci
- Fosfátovaný povrch

12<sup>5</sup> 1/2

VIGOR č.	SW (mm)	EAN 4047728+	€
V4376	10	043762	5,30
V4377	11	043779	5,30
V4378	12	043786	5,30
V4379	13	043793	5,30
V4380	14	043809	5,30
V4401	15	044011	5,30
V4402	16	044028	5,60
V4403	17	044035	5,60
V4463	18	044639	5,60
V4404	19	044042	5,60
V4405	21	044059	6,-
V4406	22	044066	6,30
V4407	24	044073	7,20



**V4477**, EAN 404772804477612<sup>5</sup> 1/2 Nástrčná hlavice pro rázový a strojvý  
utahovák, krátká, (dvojitý 6-hr.)

- Nástrčný klíč s extra tenkou stěnou pro šroubové spoje kloubového hřídele v náboji kola
- S otvorem pro pojistný kolík nebo pojistnou pružinu a drážkou pro O-kroužek
- Pro např.: VW Touareg od r. v. 2003  
AUDI A4 od r. v. 2001, A6 od r. v. 2005, A8 od r. v. 2003, Q7 od r. v. 2007 a další modely
- Přizpůsobeno prostorovým podmínkám v náboji kola

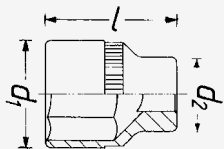

○ 32 mm

12<sup>5</sup> 1/2

s	l	d <sub>1</sub>	d <sub>2</sub>
mm	mm	mm	mm
32	50	44,4	30

**14,20 €**  
bez DPH**V4478**, EAN 404772804478312<sup>5</sup> 1/2 Nástrčná hlavice pro rázový a strojvý  
utahovák, krátká, (dvojitý 6-hr.)

- Nástrčný klíč s extra tenkou stěnou pro šroubové spoje kloubového hřídele v náboji kola
- S otvorem pro pojistný kolík nebo pojistnou pružinu a drážkou pro O-kroužek
- Pro např.: OPEL Corsa D od roku výroby 2006, Adam od roku výroby 2012, Mokka od roku výroby 2012, CHEVROLET Trax od roku výroby 2013 a další modely
- Hodí se rovněž pro vozidla BMW, SEAT a VW
- Přizpůsobeno prostorovým podmínkám v náboji kola

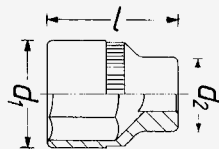

○ 36 mm

12<sup>5</sup> 1/2

s	l	d <sub>1</sub>	d <sub>2</sub>
mm	mm	mm	mm
36	50	46,9	30

**15,20 €**  
bez DPH12<sup>5</sup> 1/2 Spirálová povolovací nástrčná hlavice

- Speciální profil pro povolení matic s protočenou hlavou

12<sup>5</sup> 1/2 

VIGOR č.	SW (mm)	L2 mm	EAN 4047728+	€
V2405	10	34	024051	9,50
V2402	11	34	024020	9,50
V2406	12	34	024068	9,50
V2407	13	34	024075	9,50
V2401	14	34	024013	9,50
V2408	15	34	024082	9,50
V2403	16	34	024037	9,50
V2409	17	34	024099	9,50
V2410	19	34	024105	9,50
V3742	21	34	037426	13,70
V3743	22	34	037433	14,30
V3744	24	34	037440	15,40
V3745	27	34	037457	17,80
V3746	30	34	037464	19,60
V3747	32	34	037471	20,70



**V2318**, EAN 4047728023184

20 3/4" Sada nástrčných klíčů



20 3/4"



### Jednotlivé položky strana 87

X	Provedení	SW (mm) / mm
16 x		19 · 21 · 22 · 23 · 24 · 26 · 27 · 28 · 30 32 · 34 · 36 · 38 · 41 · 46 · 50
1 x	<span style="border: 1px solid black; padding: 2px;">20</span> 3/4"	500 mm
1 x	<span style="border: 1px solid black; padding: 2px;">20</span> 3/4"	100 mm
2 x	<span style="border: 1px solid black; padding: 2px;">20</span> 3/4"	200 · 400 mm
1 x	<span style="border: 1px solid black; padding: 2px;">20</span> 3/4"	450 mm

## 199,- €

bez DPH



**20** 3/4"

# Systémy nástrčných klíčů



## 20 3/4" Nástrčná hlavice ○



VIGOR č.	SW (mm)	mm	EAN 4047728+	€
V2323	19	50	023238	6,30
V2324	21	50	023245	6,30
V2325	22	50	023252	6,30
V2326	23	50	023269	6,30
V2327	24	50	023276	6,30
V2328	26	50	023283	6,30
V2329	27	52	023290	7,50
V2256	28	52	022569	8,30
V2330	30	54	023306	8,80
V2331	32	56	023313	10,10
V2332	34	58	023320	12,60
V2333	36	58	023337	13,40
V2334	38	60	023344	14,60
V2337	41	64	023375	15,30
V2336	46	68	023368	17,20
V2335	50	68	023351	20,40

## 12 1/2 20 3/4" Adaptér

**12 1/2** **20** 3/4"

VIGOR č.	mm	EAN 4047728+	€
V2111	50	021111	12,80

## 20 3/4" 20 3/4" Prodloužení

**20** 3/4" **20** 3/4"

VIGOR č.	mm	EAN 4047728+	€
V2320	100	023207	12,60
V2321	200	023214	17,60
V2317	400	023177	22,90



## 20 3/4" Kluzná rukojeť

**20** 3/4"

VIGOR č.	mm	EAN 4047728+	€
V2322	450	023221	22,90



## 20 3/4" Přepínací ráčna

**20** 3/4"

VIGOR č.	mm	EAN 4047728+	€
V2319	500	023191	74,20



## V4647 , EAN 4047728046473

### 20 3/4" Kloubová rukojeť s přepínací ráčnou

• Ideální pro použití v oblasti užitkových automobilů a v průmyslu

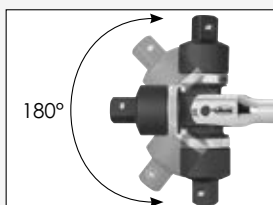
**20** 3/4"

VIGOR č.	mm	EAN 4047728+	€
V4647	660	046473	93,10



V3278, EAN 4047728032780

25 1" Sada nástrčných klíčů

25 1" 

**299,- €**  
bez DPH

### Jednotlivé položky strana 89

	Provedení		SW (mm) / mm
6 x		25 1"	50 · 55 · 60 · 65 · 70 · 80 mm
2 x		25 1"	200 · 400 mm
1 x		25 1"	170 mm
1 x		25 1"	500 mm
1 x		25 1"	—



**25 1"**

# Systémy nástrčných klíčů

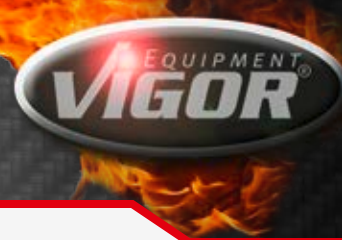

## 25 1" Nástrčná hlavice s dvojitým šestihranem



VIGOR č.	SW (mm)	mm	EAN 4047728+	€
V3375	50	75	033756	18,90
V3376	55	80	033763	25,20
V3377	60	85	033770	25,20
V3378	65	87	033787	25,20
V3379	70	93	033794	31,60
V3380	80	103	033800	37,80

## 25 1" Kluzná rukojeť

**25 1"**

VIGOR č.	mm	EAN 4047728+	€
V3373	50	033732	25,20

## 25 1" 25 1" Prodloužení

**25 1" 25 1"**

VIGOR č.	mm	EAN 4047728+	€
V3280	200	032803	25,20
V3371	400	033718	44,20



## 25 1" Kluzná rukojeť

**25 1"**

VIGOR č.	mm	EAN 4047728+	€
V3374	500	033749	18,90



## 25 1" Přepínací ráčna

**25 1"**

VIGOR č.	mm	EAN 4047728+	€
V3372	170	033725	50,50





# Systémy nástrčných klíčů

**V1039**, EAN 4047728010399

Sada jemnozubých přepínacích ráčien

• DIN 3122 / ISO 3315

**6.3** 1/4" **12.5** 1/2"

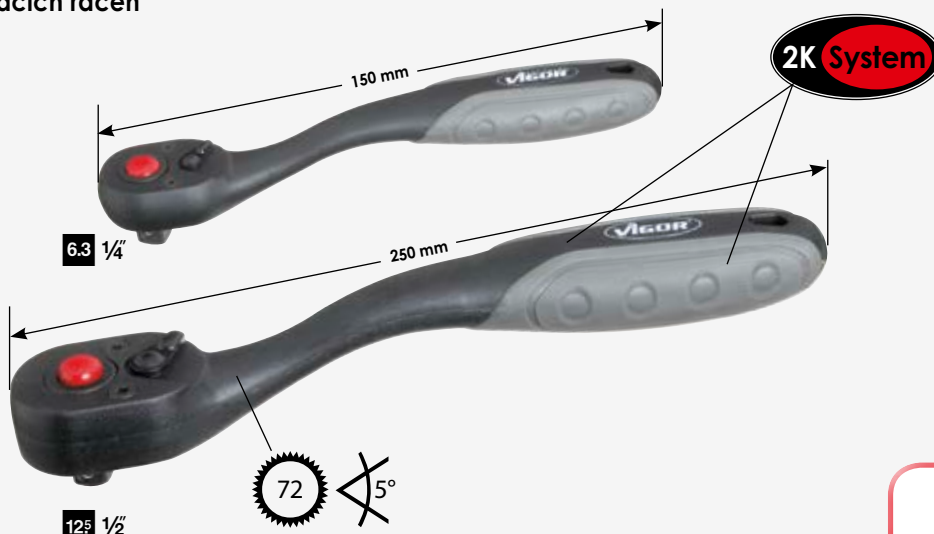

**12.5** 1/2"

Jednotlivé položky od strany 68

**45,90 €**  
bez DPH



**V3081**, EAN 4047728030816

Sada jemnozubých přepínacích ráčien

• DIN 3122 / ISO 3315

**6.3** 1/4" **10** 3/8" **12.5** 1/2"



**6.3** 1/4"

**10** 3/8"

**12.5** 1/2"

Jednotlivé položky od strany 68

**63,80 €**  
bez DPH



**V1293**, EAN 4047728012935

Sada adaptérů



Jednotlivé položky od strany 73

X	Provedení	
6 x		<b>6.3</b> 1/4" - <b>10</b> 3/8" - <b>10</b> 3/8" - <b>6.3</b> 1/4" - <b>10</b> 3/8" - <b>12.5</b> 1/2" <b>12.5</b> 1/2" - <b>10</b> 3/8" - <b>12.5</b> 1/2" - <b>20</b> 3/4" - <b>20</b> 3/4" - <b>12.5</b> 1/2"

**22,90 €**  
bez DPH





# Systemy nástrčných klíčů



**V2687**, EAN 4047728026871  
Sada nástrčných hlavíc TORX®

6.3 1/4" 10 3/8" 12.5 1/2"



28



**47,10 €**  
bez DPH

X	Provedení	■	SW (mm)
7 x		6.3 1/4"	E 4 · E 5 · E 6 · E 7 · E 8 · E 10 · E 11
12 x		10 3/8"	E 4 · E 5 · E 6 · E 7 · E 8 · E 10 · E 11 E 12 · E 14 · E 16 · E 18 · E 20

X	Provedení	■	SW (mm)
9 x		12.5 1/2"	E 10 · E 11 · E 12 · E 14 · E 16 · E 18 · E 20 · E 22 · E 24

Jednotlivé položky od strany 67

**V1781**, EAN 4047728017817  
Sada nástrčných hlavíc TORX®

6.3 1/4" 10 3/8" 12.5 1/2"



34



**47,10 €**  
bez DPH

X	Provedení	■	SW (mm)
5 x		6.3 1/4"	E 4 · E 5 · E 6 · E 7 · E 8
7 x		6.3 1/4"	T 8 · T 10 · T 15 · T 20 · T 25 · T 27 · T 30
6 x		6.3 1/4"	T 10 H · T 15 H · T 20 H · T 25 H · T 27 H · T 30 H
4 x		10 3/8"	E 10 · E 12 · E 14 · E 16
4 x		10 3/8"	T 40 · T 45 · T 47 · T 50

X	Provedení	■	SW (mm)
3 x		10 3/8"	T 40 H · T 45 H · T 50 H
2 x		12.5 1/2"	E 18 · E 20
2 x		12.5 1/2"	T 55 · T 60
1 x		12.5 1/2"	T 55 H

Jednotlivé položky od strany 67



# Systémy nástrčných klíčů



V1706, EAN 4047728017060  
Sada nástrčných klíčů

94

6.3 1/4 12.5 1/2 8 5/16



**111,- €** bez DPH

## Jednotlivé položky od strany 67

X	Provedení	■	SW (mm) / mm
13 x		6.3 1/4	4 · 4.5 · 5 · 5.5 · 6 · 7 · 8 · 9 · 10 11 · 12 · 13 · 14 mm
8 x		6.3 1/4	6 · 7 · 8 · 9 · 10 · 11 · 12 · 13 mm
4 x		6.3 1/4	3 · 4 · 5 · 6 mm
3 x		6.3 1/4	0.8x4 · 1x5.5 · 1.2x7 mm
2 x		6.3 1/4	PH 1 · PH 2
2 x		6.3 1/4	PZ 1 · PZ 2
6 x		6.3 1/4	T 8 · T 10 · T 15 · T 20 · T 25 · T 30
1 x		6.3 1/4	50 mm
2 x		6.3 1/4	100 · 145 mm
1 x		—	150 mm
1 x		—	150 mm
1 x		—	110 mm
1 x		6.3 1/4	38 mm
1 x		6.3 1/4	30 mm

X	Provedení	■	SW (mm) / mm
18 x		12.5 1/2	10 · 11 · 12 · 13 · 14 · 15 · 16 · 17 · 18 · 19 20 · 21 · 22 · 23 · 24 · 27 · 30 · 32 mm
4 x		12.5 1/2	14 · 15 · 17 · 19 mm
2 x		12.5 1/2	16 · 21 mm
1 x		12.5 1/2	75 mm
2 x		12.5 1/2	125 · 250 mm
1 x		10 9/16	—
1 x		12.5 1/2	—
1 x		12.5 1/2	258 mm
3 x		8 5/16	8 · 10 · 12 mm
4 x		8 5/16	8 · 10 · 12 · 14 mm
2 x		8 5/16	PH 3 · PH 4
2 x		8 5/16	PZ 3 · PZ 4
4 x		8 5/16	T 40 · T 45 · T 50 · T 55
3 x		—	1.5 · 2 · 2.5 mm



# Systemy nástrčných klíčů



V2461, EAN 4047728024617

6.3 1/4 10 3/8 125 1/2 Sada nástrčných klíčů

172

6.3 1/4 10 3/8 125 1/2



**155,- €** bez DPH

## Jednotlivé položky od strany 67

X	Provedení	■	SW (mm) / mm
13 x		6.3 1/4	4 · 4.5 · 5 · 5.5 · 6 · 7 · 8 · 9 10 · 11 · 12 · 13 · 14 mm
7 x		6.3 1/4	4 · 5 · 6 · 7 · 8 · 9 · 10 mm
5 x		6.3 1/4	E 4 · E 5 · E 6 · E 7 · E 8
4 x		6.3 1/4	3 · 4 · 5 · 6 mm
4 x		6.3 1/4	0.8x4 · 1x5 · 1.2x6.5 · 1.2x7 mm
3 x		6.3 1/4	PH 0 · PH 1 · PH 2
3 x		6.3 1/4	PZ 0 · PZ 1 · PZ 2
8 x		6.3 1/4	T 8 · T 9 · T 10 · T 15 · T 20 · T 25 · T 27 · T 30
8 x		6.3 1/4	T 8 H · T 9 H · T 10 H · T 15 H T 20 H · T 25 H · T 27 H · T 30 H
1 x		6.3 1/4	50 mm
1 x		6.3 1/4	100 mm
1 x		6.3 1/4	150 mm
1 x		6.3 1/4	150 mm
1 x		6.3 1/4	110 mm
1 x		6.3 1/4	38 mm
1 x		6.3 1/4	30 mm
3 x		6.3 3/8	5 · 6 · 8 mm
5 x		6.3 3/8	5 · 6 · 7 · 8 · 9 mm
3 x		6.3 3/8	T 5 · T 6 · T 7
9 x		6.3 3/8	T 7 H · T 10 H · T 15 H · T 20 H · T 25 H T 27 H · T 30 H · T 40 H · T 45 H
10 x		10 3/8	10 · 11 · 12 · 13 · 14 · 15 16 · 17 · 18 · 19 mm
6 x		10 3/8	10 · 11 · 12 · 13 · 14 · 15 mm

X	Provedení	■	SW (mm) / mm
1 x		10 3/8	18 mm
6 x		10 3/8	E 10 · E 11 · E 12 · E 14 · E 16 · E 18
1 x		10 3/8	—
1 x		10 3/8	198 mm
1 x		10 3/8	56 mm
1 x		10 3/8	30 mm
3 x		8 3/8	8 · 10 · 12 mm
5 x		8 3/8	7 · 8 · 10 · 12 · 14 mm
2 x		8 3/8	PH 3 · PH 4
2 x		8 3/8	PZ 3 · PZ 4
6 x		8 3/8	T 40 · T 45 · T 50 · T 55 · T 60 · T 70
6 x		8 3/8	T 40 H · T 45 H · T 50 H T 55 H · T 60 H · T 70 H
1 x		10 3/8	125 mm
17 x		125 1/2	10 · 11 · 12 · 13 · 14 · 15 · 16 · 17 · 18 19 · 20 · 21 · 22 · 24 · 27 · 30 · 32 mm
5 x		125 1/2	16 · 17 · 18 · 19 · 22 mm
2 x		125 1/2	E 20 · E 24
2 x		125 1/2	16 · 21 mm
1 x		125 1/2	75 mm
2 x		125 1/2	125 · 250 mm
1 x		10 3/8	—
1 x		125 1/2	—
1 x		125 1/2	258 mm
7 x		125 1/2	1.27 · 1.5 · 2 · 2.5 · 3 · 4 · 5 mm





# Systémy nástrčných klíčů

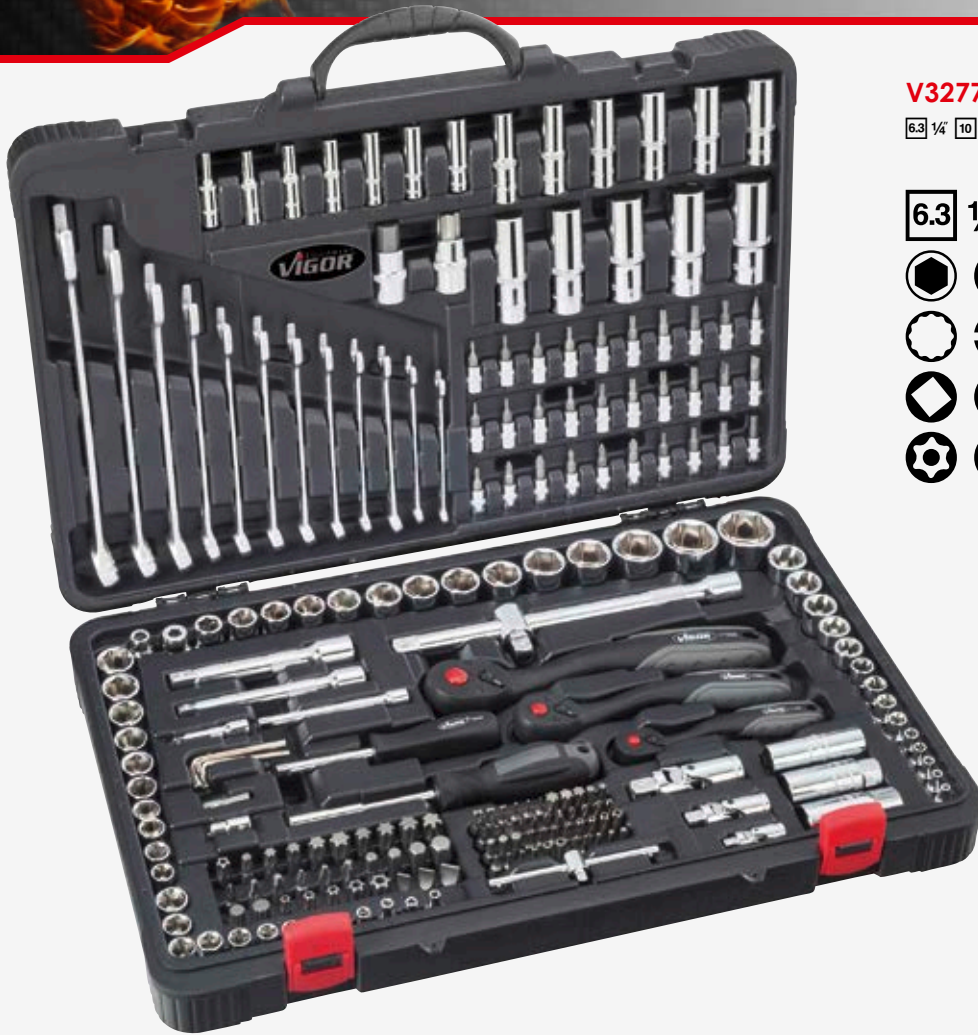

V3277, EAN 4047728032773

6.3 1/4 10 3/8 125 1/2 Sada nástrčných klíčů

216

6.3 1/4 10 3/8 125 1/2

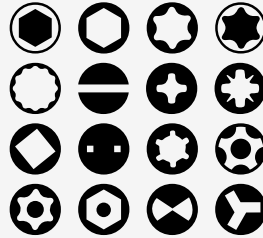

**179,- €**  
bez DPH

Jednotlivé položky od strany 67

X	Provedení	■	SW (mm) / mm
12 x		—	8 · 9 · 10 · 11 · 12 · 13 · 14 15 · 17 · 19 · 22 · 24 mm
13 x		6.3 1/4	4 · 4.5 · 5 · 5.5 · 6 · 7 · 8 · 9 10 · 11 · 12 · 13 · 14 mm
7 x		6.3 1/4	4 · 5 · 6 · 7 · 8 · 9 · 10 mm
5 x		6.3 1/4	E 4 · E 5 · E 6 · E 7 · E 8
4 x		6.3 1/4	3 · 4 · 5 · 6 mm
4 x		6.3 1/4	0.8x4 · 1x5.5 · 1.2x6.5 · 1.2x7 mm
3 x		6.3 1/4	PH 0 · PH 1 · PH 2
3 x		6.3 1/4	PZ 0 · PZ 1 · PZ 2
8 x		6.3 1/4	T 8 · T 9 · T 10 · T 15 · T 20 · T 25 · T 27 · T 30
8 x		6.3 1/4	T 8 H · T 9 H · T 10 H · T 15 H T 20 H · T 25 H · T 27 H · T 30 H
2 x		6.3 1/4	50 100 mm
1 x		6.3 1/4	150 mm
1 x		6.3 1/4	205 mm
1 x		6.3 1/4	150 mm
1 x		6.3 1/4	110 mm
1 x		6.3 1/4	40 mm
1 x		6.3 1/4	30 mm
7 x		6.3 1/4	1.27 · 1.5 · 2 · 2.5 · 3 · 4 · 5 mm
1 x		10 3/8	18 mm
1 x		10 3/8	198 mm
2 x		10 3/8	30 · 56 mm
1 x		10 3/8	30 mm
6 x		10 3/8	E 10 · E 11 · E 12 · E 14 · E 16 · E 18
10 x		10 3/8	10 · 11 · 12 · 13 · 14 · 15 · 16 · 17 · 18 · 19 mm
6 x		10 3/8	10 · 11 · 12 · 13 · 14 · 15 mm
1 x		10 3/8	125 mm
1 x		125 1/2	—
14 x		125 1/2	13 · 14 · 15 · 16 · 17 · 18 · 19 · 20 21 · 22 · 24 · 27 · 30 · 32 mm

X	Provedení	■	SW (mm) / mm
5 x		125 1/2	16 · 17 · 18 · 19 · 22 mm
3 x		125 1/2	E 20 · E 22 · E 24
1 x		125 1/2	T 70
1 x		125 1/2	14 mm
2 x		125 1/2	16 · 21 mm
1 x		125 1/2	75 mm
2 x		125 1/2	125 · 250 mm
1 x		125 1/2	—
1 x		125 1/2	—
3 x		6.3 1/4	M 5 · M 6 · M 8
6 x		6.3 1/4	2 · 2.5 · 3 · 4 · 5 · 6 mm
3 x		6.3 1/4	T 5 · T 6 · T 7
1 x		6.3 1/4	T 7 H
5 x		6.3 1/4	M 5 · M 6 · M 7 · M 8 · M 9
8 x		6.3 1/4	T 10 H · T 15 H · T 20 H · T 25 H T 27 H · T 30 H · T 40 H · T 45 H
4 x		6.3 1/4	0 · 1 · 2 · 3 mm
3 x		6.3 1/4	6 · 8 · 10 mm
4 x		6.3 1/4	1 · 2 · 3 · 4 mm
3 x		6.3 1/4	1 · 2 · 3 mm
4 x		6.3 1/4	4 · 6 · 8 · 10 mm
4 x		8 9/16	7 · 8 · 10 · 12 mm
3 x		8 9/16	8 · 10 · 12 mm
3 x		8 9/16	PH 2 · PH 3 · PH 4
3 x		8 9/16	PZ 2 · PZ 3 · PZ 4
5 x		8 9/16	T 40 · T 45 · T 50 · T 55 · T 60
5 x		8 9/16	T 40 H · T 45 H · T 50 H · T 55 H · T 60 H
4 x		8 9/16	M 10 · M 11 · M 12 · M 13
2 x		8 9/16	M 10 · M 12
1 x		8 9/16	50 mm

# Univerzální kufr na nářadí

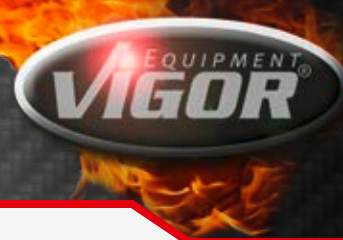

**V4425**, EAN 4047728044257  
Univerzální kufr s nářadím

**95**

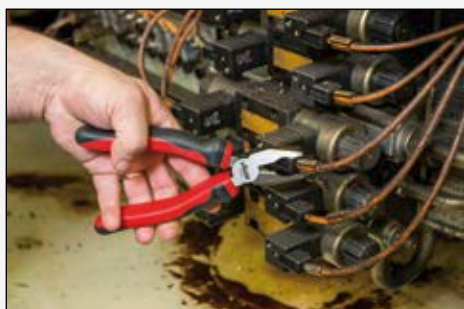

**199,- €**  
bez DPH

X	Provedení	■	SW (mm) / L mm
12 x		—	8 · 9 · 10 · 11 · 12 · 13 · 14 15 · 16 · 17 · 18 · 19 · mm
4 x		—	3 · 4 · 5.5 · 6.5 mm
3 x		—	PH 0 · PH 1 · PH 2
1 x		—	160 mm
1 x		—	200 mm
9 x		—	1.5 · 2 · 2.5 · 3 · 4 · 5 · 6 · 8 · 10 mm
9 x		—	T10 · T15 · T20 · T25 · T27 · T30 · T40 · T45 · T50
1 x		—	300 g
1 x		■	150 mm
1 x		■	100 mm
1 x		■	40 mm

X	Provedení	■	SW (mm) / L mm
12 x		■	4 · 4.5 · 5 · 5.5 · 6 · 7 · 8 · 9 10 · 11 · 12 · 13 mm
4 x		■	3 · 4 · 5 · 6 mm
3 x		■	0.8x4 · 1x5.5 · 1.2x6.5 mm
3 x		■	PH 1 · PH 2 · PH 3
3 x		■	PZ 1 · PZ 2 · PZ 3
7 x		■	T 10 · T 15 · T 20 · T 25 · T 27 · T 30 · T 40
1 x		■	250 mm
1 x		■	125 mm
1 x		■	75 mm
16 x		■	10 · 11 · 12 · 13 · 14 · 15 · 16 · 17 · 19 20 · 21 · 22 · 24 · 27 · 30 · 32 mm



**V2542**, EAN 4047728025423

**Univerzální kufr na nářadí**

Kufr na nářadí včetně nářadí

**143**

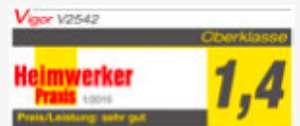

**399,- €**  
bez DPH

V2602

VIGOR č.	Obsah	EAN 4047728+	€
V2400	Kufřík, prázdný, bez vložky z měkké pěny	024006	59,-
V2464	Pěnová vložka pro univerzální kufr na nářadí	024648	32,40

**V1425**, EAN 4047728014250

**Kufr na nářadí**

- Přenosná vložka s držákem bitů a měřítkem (cm/coul)

Integrované schránky na malé díly



**22,90 €**  
bez DPH



# Šroubové klíče



**V4194**, EAN 4047728041942

Sada dvojitých kloubových klíčů

• Lze použít ve stísněném prostoru



**72,20 €**  
bez DPH



X	Provedení	Velikost mm
7 x		8 x 9 · 10 x 11 · 12 x 13 · 14 x 15 · 16 x 17 · 18 x 19 · 21 x 22 mm

Dvojitý kloubový klíč

• Lze použít ve stísněném prostoru



VIGOR č.	SW (mm)	mm	L1 mm	EAN 4047728+	€
V4204	8 x 9	183	27	042048	8,60
V4203	10 x 11	200	28	042031	9,40
V4205	12 x 13	216	34	042055	10,80
V4206	14 x 15	240	38	042062	13,90
V4207	16 x 17	257	42	042079	15,50
V4208	18 x 19	271	44	042086	19,50
V4209	21 x 22	304	59	042093	26,30

**V1461**, EAN 4047728014618

Sada dvojitých plochých klíčů

• DIN 3110



**49,90 €**  
bez DPH



X	Provedení	Velikost mm
12 x		6 x 7 · 8 x 9 · 10 x 11 · 12 x 13 · 14 x 15 · 16 x 17 · 18 x 19 · 20 x 22 · 21 x 23 · 24 x 27 · 25 x 28 · 30 x 32 mm

Dvojité ploché klíče

• DIN 3110



VIGOR č.	mm	mm	a mm	EAN 4047728+	€
V1471	6x7	105	3.4	014717	3,-
V1472	8x9	115	3.8	014724	3,10
V1473	10x11	130	4.4	014731	3,20
V1474	12x13	142	5	014748	3,70
V1475	14x15	152	5.6	014755	4,10
V1476	16x17	165	6.2	014762	4,50
V1669	16x18	205	6.2	016698	4,90
V1671	17x19	220	6.8	016711	5,60
V1477	18x19	175	6.8	014779	5,15
V1478	20x22	190	7.2	014786	5,60
V1479	21x23	205	7.8	014793	6,10
V1672	22x24	248	7.8	016728	7,40
V1480	24x27	215	8.4	014809	7,30
V1481	25x28	240	9	014816	8,40
V1482	30x32	260	9.6	014823	9,90

**V4472**, EAN 4047728**044721**

## Sada očkoplochých klíčů

- Dlouhé provedení
- 15° zalomený očkový klíč
- Chromováno, leštěno
- DIN 3113 / ISO 7738



**15**

X	Provedení	SW (mm)
15 x		6 · 7 · 8 · 9 · 10 · 11 · 12 · 13 · 14 · 15 · 16 · 17 · 18 · 19 · 22 mm

**56,50 €** bez DPH

**V4473**, EAN 4047728**044738**

## Sada očkoplochých klíčů

- Dlouhé provedení
- 15° zalomený očkový klíč
- Chromováno, leštěno



**22**

X	Provedení	SW (mm)
22 x		6 · 7 · 8 · 9 · 10 · 11 · 12 · 13 · 14 · 15 · 16 · 17 · 18 · 19 · 20 · 21 · 22 · 24 · 27 · 30 · 32 · 36 mm

**103,50 €** bez DPH

## Očkoploché klíče

- DIN 3113 / ISO 7738



VIGOR č.	SW (mm)	L (mm)	a1 (mm)	a2 (mm)	EAN 4047728+	€
V1040	6	105	5.2	3.5	010405	3,80
V1041	7	115	6.2	3.8	010412	4,-
V1042	8	130	6.6	4.3	010429	4,20

VIGOR č.	SW (mm)	L (mm)	a1 (mm)	a2 (mm)	EAN 4047728+	€
V1043	9	142	7	4.3	010436	4,40
V1044	10	152	7.8	4.6	010443	4,50
V1045	11	165	8.1	4.8	010450	4,60
V1047	12	175	9.1	5.3	010474	5,10
V1048	13	190	9.6	5.6	010481	5,40
V1049	14	205	10.2	5.9	010498	6,20
V1050	15	215	10.9	6.3	010504	6,60
V1680	16	227	11.6	6.5	016803	7,90
V1051	17	240	11.7	6.9	010511	7,50
V1673	18	251	12.8	7.1	016735	8,90
V1052	19	260	12.3	8	010528	8,80
V4197	20	275	13.2	7.7	041973	9,60
V4198	21	288	13.3	8.1	041980	10,40
V1053	22	295	14.8	9	010535	11,70
V1674	24	330	15.8	9.6	016742	15,-
V1676	27	360	17.1	10	016766	19,80
V1677	30	390	18.5	11	016773	22,30
V1678	32	420	20.1	12	016780	26,40
V1679	36	450	21.5	13	016797	31,80

# Šroubové klíče



**V1524**, EAN 4047728015240

Sortiment dvojitých očkových klíčů

• DIN 838 / ISO 10104

12



X	Provedení	Velikost mm
12 x		6x7 · 8x9 · 10x11 · 12x13 · 14x15 · 16x17 · 18x19 20x22 · 21x23 · 24x27 · 25x28 · 30x32 mm

**109,80 €**  
bez DPH

## Dvojitý očkový klíč

• DIN 838 / ISO 10104

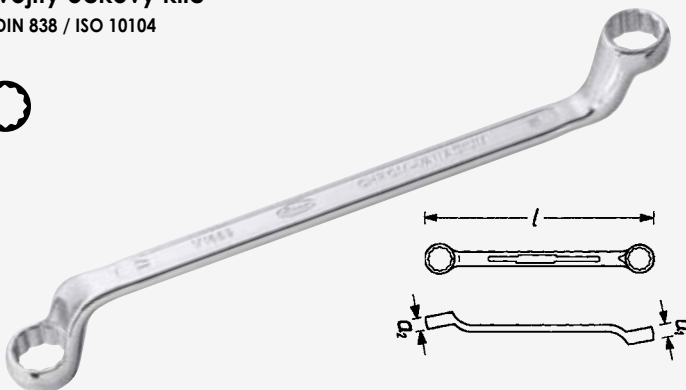

VIGOR č.	SW (mm)	l mm	a1 mm	a2 mm	EAN 4047728+	€
V1684	6x7	176	6.3	5.7	016841	4,70
V1685	8x9	190.5	7.7	6.7	016858	5,25
V1686	10x11	205	9.2	8.6	016865	5,40
V1687	12x13	220.5	9.9	9.5	016872	6,50
V1688	14x15	236	10.8	10.2	016889	7,30
V1689	16x17	250	12	11.4	016896	8,10
V1690	18x19	271	12.8	12.4	016902	9,60
V1691	20x22	291	14	13.2	016919	11,50
V1692	21x23	310.5	14.2	13.6	016926	14,30
V1693	24x27	331	15.6	14.4	016933	16,50
V1694	25x28	350	15.6	14.6	016940	20,60
V1695	30x32	371	16.9	16.4	016957	21,30





# Šroubové klíče

**V4951**, EAN 4047728**049511**

## Sada ráčnového plochého klíče

- Integrovaná ráčnová funkce na ploché straně klíče umožňuje utahování a uvolňování šroubení bez obtížného přesazování
- Ráčnová funkce na ploché straně klíče umožňuje práci i ve stísněných prostorových poměrech
- Zjednodušená mechanika slouží k minimalizaci slabých míst



**49,90 €**  
bez DPH

## Ráčnový plochý klíč

- Integrovaná ráčnová funkce na ploché straně klíče umožňuje utahování a uvolňování šroubení bez obtížného přesazování
- Ráčnová funkce na ploché straně klíče umožňuje práci i ve stísněných prostorových poměrech
- Zjednodušená mechanika slouží k minimalizaci slabých míst

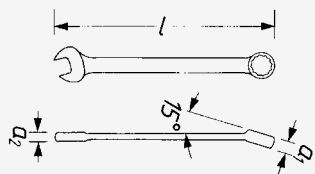

VIGOR č.	SW (mm)	$\varnothing a1$ mm	$\varnothing a2$ mm	L2 mm	EAN 4047728+	€
V4951-8	8	5.8	5	136	049528	7,90
V4951-10	10	6.9	6	161	049535	8,90
V4951-13	13	8.4	7.9	180	049542	9,90
V4951-17	17	10.9	9.5	227	049559	12,90
V4951-19	19	12.2	9.8	250	049566	14,90

# Šroubové klíče



**V2815**, EAN 4047728028158

Sada ráčnových očko-plochých klíčů, krátké provedení

• Se svinovací taškou

5



X	Provedení	Velikost mm
5 x		8 · 10 · 13 · 17 · 19 mm

**57,50 €**  
bez DPH

**V2821**, EAN 4047728028219

Sada ráčnových očko-plochých klíčů, krátké provedení

• Se svinovací taškou

12



X	Provedení	Velikost mm
12 x		8 · 9 · 10 · 11 · 12 · 13 · 14 · 15 · 16 · 17 · 18 · 19 mm

**109,80 €**  
bez DPH

Ráčnový očkoplochý klíč, krátké provedení



VIGOR č.	SW (mm)	a1 mm	a2 mm	L2 mm	EAN 4047728+	€
V2822	8	7.4	4.9	89	028226	14,40
V2823	9	7.5	5.2	93	028233	14,40
V2824	10	8.5	5.5	97	028240	15,-
V2825	11	8.4	6.1	102	028257	15,-
V2826	12	8.5	6.3	106	028264	15,60
V2827	13	8.4	6.7	110	028271	15,60
V2828	14	8.4	7	114	028288	16,70
V2829	15	8.4	7.4	120	028295	17,90
V2830	16	10	7.7	122	028301	17,90
V2831	17	10	7.7	126	028318	20,40
V2832	18	11.5	8.4	131	028325	21,60
V2833	19	11.5	8.6	136	028332	22,30

**V2820**, EAN 4047728028202  
Sada ráčnových očkoplochých klíčů, dlouhé provedení

• Se svinovací taškou



	Provedení	Velikost mm
5 x		8 · 10 · 13 · 17 · 19 mm

**57,50 €**  
bez DPH

**V1031**, EAN 4047728010313  
Sada ráčnových očkoplochých klíčů, dlouhé provedení

• Se svinovací taškou



	Provedení	Velikost mm
12 x		8 · 9 · 10 · 11 · 12 · 13 · 14 · 15 · 16 · 17 · 18 · 19 mm

**109,80 €**  
bez DPH

## Ráčnový očkový klíč



**K dodání od března 2017!**

VIGOR č.	SW (mm)	a1 mm	a2 mm	L2 mm	EAN 4047728+	€
V3635	6	7.4	4.6	135	036351	13,50
V3636	7	7.4	4.7	144	036368	13,50
V1008	8	7.4	4.7	140	010085	14,40
V1009	9	7.4	5.3	151	010092	14,40
V1010	10	8.4	5.7	160	010108	15,60
V1021	11	8.4	6.1	165	010214	15,60
V1022	12	8.4	6.4	170	010221	16,20
V1023	13	8.4	6.6	177	010238	16,70
V1025	14	8.4	7.3	192	010252	17,50
V1026	15	8.4	7.5	200	010269	17,90
V1027	16	10	7.7	210	010276	20,30
V1028	17	10	7.9	225	010283	20,30
V1029	18	11.5	8.4	235	010290	21,60
V1030	19	11.5	8.7	245	010306	22,70
V4961	21	12.5	9	275	049610	22,-
V4962	22	13.5	10	285	049627	22,-
V4963	24	13.5	11	296	049634	25,-
V4964	27	13.5	12	340	049641	35,-
V4965	30	16	13	369	049658	52,-
V4966	32	16	14	395	049665	59,-



# Šroubové klíče



**V2819**, EAN 4047728028196  
**Sada kloubových ráčnových očkoplochých klíčů**  
 • Se svinovací taškou

**5**



1 klíč pro 6 profilů

<b>X</b>	Provedení	Velikost mm
5 x		8 · 10 · 13 · 17 · 19 mm

**78,40 €**  
 bez DPH

**V2818**, EAN 4047728028189  
**Sada kloubových ráčnových očkoplochých klíčů**  
 • Se svinovací taškou

**12**



<b>X</b>	Provedení	Velikost mm
12 x		8 · 9 · 10 · 11 · 12 · 13 · 14 15 · 16 · 17 · 18 · 19 mm

**162,- €**  
 bez DPH

## Kloubový ráčnový očkoplochý klíč



VIGOR č.	SW (mm)	a1 mm	a2 mm	L2 mm	EAN 4047728+	€
V2804	8	7.4	5	143	028042	21,-
V2805	9	7.4	5.3	150	028059	21,60
V2806	10	8.4	5.9	158	028066	22,30
V2807	11	8.4	6.1	165	028073	22,80
V2808	12	8.4	6.4	170	028080	23,50
V2809	13	8.4	6.7	182	028097	23,50
V2810	14	8.4	7.4	190	028103	23,90
V2811	15	8.5	7.6	200	028110	24,70
V2812	16	9.9	7.6	215	028127	26,30
V2813	17	10	8	228	028134	28,70
V2814	18	11.1	8.2	241	028141	28,70
V2817	19	11.5	8.7	250	028172	29,90

**V3607**, EAN 4047728036078

Dvojitý ráčnový očkový klíč

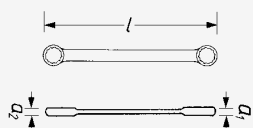

VIGOR č.	SW (mm)	a1 mm	a2 mm	L2 mm	EAN 4047728+	€
V3607	8x12 10x13	12.5	14.5	220	036078	19,40

**19,40 €**  
bez DPH

**V3608**, EAN 4047728036085

Dvojitý ráčnový očkový klíč

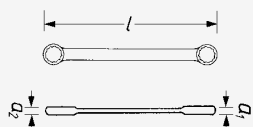

VIGOR č.	SW (mm)	a1 mm	a2 mm	L2 mm	EAN 4047728+	€
V3608	9x11 15x16	14	16.5	220	036085	20,40

**20,40 €**  
bez DPH

**V2705**, EAN 4047728027052

Dvojitý ráčnový očkový klíč

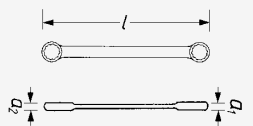

VIGOR č.	SW (mm)	a1 mm	a2 mm	L2 mm	EAN 4047728+	€
V2705	10x17 13x19	20	17	220	027052	21,50

**21,50 €**  
bez DPH

# Šroubové klíče



**V1424**, EAN 4047728014243  
Sada dvojitých ráčnových očkových klíčů



**115,- €**  
bez DPH

X	Provedení	Velikost mm
6 x		8x9 · 10x11 · 12x13 · 14x15 16x18 · 17x19 mm



Dvojitý ráčnový očkový klíč

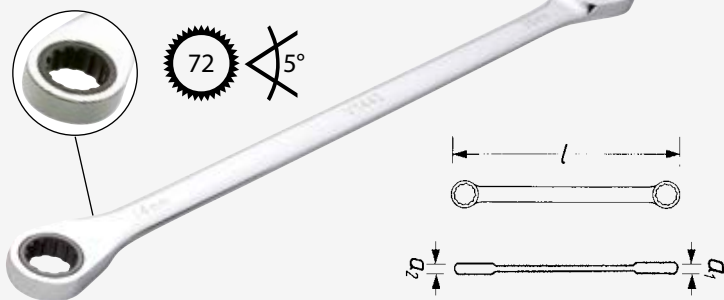

VIGOR č.	SW (mm)	a1 mm	a2 mm	L2 mm	EAN 4047728+	€
V1430	8x9	7.4	7.4	235	014304	23,70
V1441	10x11	8.4	8.4	270	014410	26,20
V1442	12x13	8.4	8.4	300	014427	26,80
V1443	14x15	8.4	8.4	330	014434	30,80
V1444	16x18	10	11.5	375	014441	39,20
V1445	17x19	10	11.5	405	014458	44,-

## Multiprofile

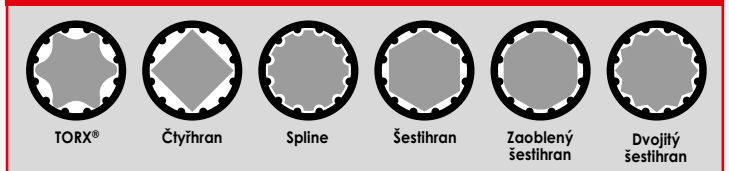

**V1364**, EAN 4047728013642  
Sada hliníkových ráčnových očkových klíčů



**72,20 €**  
bez DPH

X	Provedení	Velikost mm
4 x		10 · 13 · 17 · 19 mm



Hliníkový ráčnový očkový klíč

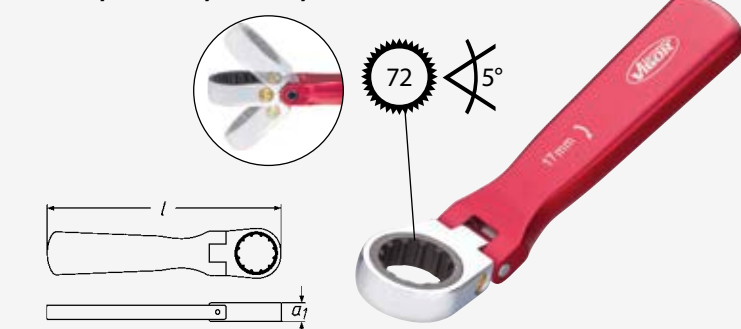

VIGOR č.	SW (mm)	a1 mm	L2 mm	EAN 4047728+	€
V1400	8	7.4	89.8	014007	25,90
V1411	10	8.4	103.3	014113	26,70
V1412	12	8.4	116.2	014120	29,10
V1414	13	8.4	117	014144	29,70
V1415	14	8.4	129.7	014151	30,90
V1416	15	8.4	131.4	014168	30,90
V1417	16	8.4	142.5	014175	37,10
V1418	17	10	144	014182	37,10
V1419	18	11.4	156.2	014199	43,30
V1420	19	11.4	158.8	014205	43,30



**V4655**, EAN 4047728**046558**

Sada šroubováků

• Vyrobeno podle DIN/ISO



**12**

X	Provedení	Velikost mm
6 x		0.6 x 3 · 0.8 x 4 · 1.0 x 5.5 · 1.2 x 6.5 · 1.6 x 8 · 1.6 x 10 mm
4 x		PH 0 · PH 1 · PH 2 · PH 3
1 x		5.5 mm
1 x		PH 2

**28,80 €**  
bez DPH

**Plochý šroubovák**

• Vyrobeno podle DIN/ISO



VIGOR č.	Provedení	SW (mm)	L1 mm	EAN 4047728+	€
V1698		0.6x3	75	016988	2,30
V1699		0.8x4	80	016995	2,30
V1700		1.0x5.5	125	017008	3,-
V1701		1.2x6.5	150	017015	3,30
V3613		1.6x8	150	036139	3,40
V3609		1.6x10	175	036092	3,90

**Křížový šroubovák**

• Vyrobeno podle DIN/ISO



VIGOR č.	Provedení	SW (mm)	L1 mm	EAN 4047728+	€
V1702		PH 0	75	017022	2,30
V1703		PH 1	80	017039	2,30
V1704		PH 2	100	017046	3,30
V3610		PH 3	150	036108	3,90

**V1637**, EAN 4047728**016377**

Sada šroubováků

• Vyrobeno podle DIN/ISO



**7**

X	Provedení	Velikost mm
4 x		3 · 4 · 5.5 · 6.5 mm
3 x		PH 0 · PH 1 · PH 2

**13,90 €**  
bez DPH

**V1208**, EAN 4047728**012089**

Šroubovák, krátký

• 5,5 x 38 mm  
• Vyrobeno podle DIN/ISO



**3,30 €**  
bez DPH

**V1209**, EAN 4047728**012096**

Šroubovák, krátký

• PH2 x 38 mm  
• Vyrobeno podle DIN/ISO



**3,30 €**  
bez DPH

**V3562**, EAN 4047728**035620**

Sada šroubováků s úderovou hlavou

• Vyrobeno podle DIN/ISO



	Provedení	Velikost mm
4 x		3.5 · 4.5 · 5.5 · 6.5 mm
2 x		PH 1 · PH 2

**22,90 €**  
bez DPH

## Plochý šroubovák s úderovou hlavou

• Vyrobeno podle DIN/ISO



VIGOR č.	SW (mm)	L1 mm	EAN 4047728+	€
V3597	0.6 x 3.5	75	035972	3,40
V3598	0.8 x 4.5	100	035989	3,40
V3599	1 x 5.5	100	035996	3,90
V3600	1.2 x 6.5	125	036009	4,50
V5042	1.2 x 8	150	050425	5,50
V5043	1.6 x 10	175	050432	6,50
V5044	2.0 x 12	200	050449	7,50

## Křížový šroubovák s úderovou hlavou

• Vyrobeno podle DIN/ISO



VIGOR č.	SW (mm)	L1 mm	EAN 4047728+	€
V3601	PH 1	75	036016	3,40
V3602	PH 2	100	036023	3,90
V4667	PH 3	200	046671	7,30



www.vigor-equipment.com

**V4418**, EAN 4047728**044189**

Sada šroubováků TORX®

• Vyrobeno podle DIN/ISO



X	Provedení	Velikost
4 x		T 6 · T 7 · T 8 · T 9

**9,30 €**  
bez DPH

**V3366**, EAN 4047728**033664**

Sada šroubováků TORX®

• Vyrobeno podle DIN/ISO



X	Provedení	Velikost
7 x		T 10 · T 15 · T 20 · T 25 · T 27 · T 30 · T 40

**19,90 €**  
bez DPH

Šroubovák TORX®

• Vyrobeno podle DIN/ISO

VIGOR č.	SW (mm)	L1 mm	EAN 4047728+	€
V4419	T 6	75	044196	3,-
V4420	T 7	75	044202	3,-
V4421	T 8	75	044219	3,-
V4422	T 9	75	044226	3,-
V3367	T 10	100	033671	3,20
V3368	T 15	100	033688	3,70
V3369	T 20	100	033695	3,70
V3370	T 25	100	033701	4,40
V3391	T 27	100	033916	4,40
V3392	T 30	100	033923	4,40
V3393	T 40	100	033930	4,90

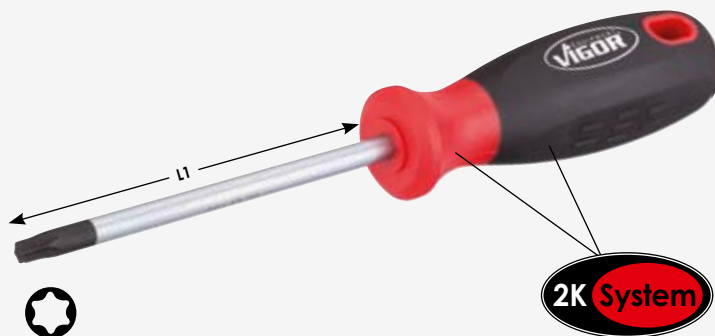



**V4664**, EAN 4047728046640

## Flexibilní šroubovák

- Umožňuje práci i ve stísněných prostorech, do kterých se s běžným šroubovákem nedostanete
- Provedení s dvojitou spirálovou pružinou vč. plastového pláště
- Např. pro hadicové spony a hadice chladicí vody



VIGOR č.	SW (mm)	mm	EAN 4047728+	€
V4664	6	300	046640	7,30
V4665	7	300	046657	7,30
V4666	8	300	046664	7,30

**7,30 €**  
bez DPH

**V4199**, EAN 404772807

## Sada šroubováku se šestihranem



X	Provedení	Velikost mm
6 x		6 · 7 · 8 · 10 · 12 · 13 mm

**30,60 €**  
bez DPH

## Šroubovák se šestihranem

VIGOR č.	SW (mm)	L1 mm	EAN 4047728+	€
V4200	6	150	042000	6,10
V4221	7	150	042215	6,10
V4222	8	150	042222	7,70
V4223	10	150	042239	8,60
V4224	12	150	042246	10,20
V4225	13	150	042253	11,70

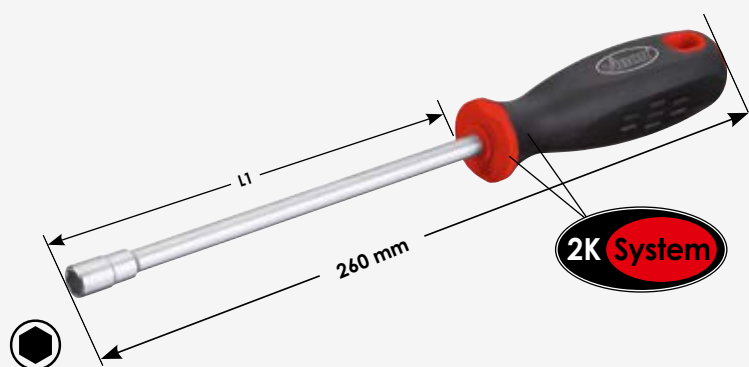

**V4303**, EAN 4047728**043038**

Sada elektronických šroubováků v plastovém boxu

Rychle otáčivá zóna



**2K System**

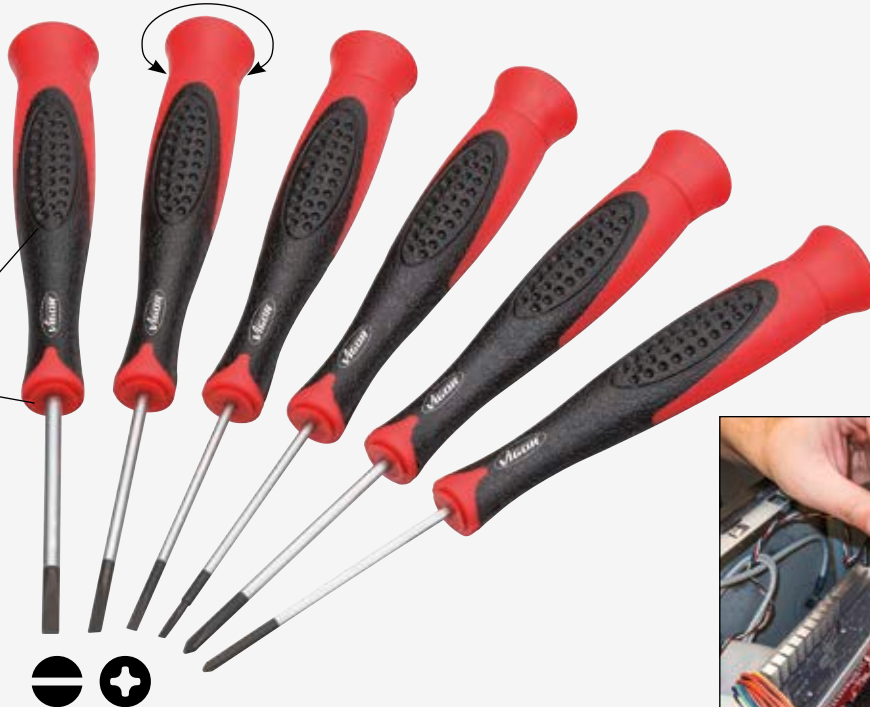

X	Provedení	Velikost mm
4 x		1.6 · 2 · 2.4 · 3 mm
3 x		PH 00 · PH 0

**15,60 €**  
bez DPH

**V4942**, EAN 4047728**049429**

Sada úhlových šroubováků

- Dlouhé provedení
- S kulovou hlavou



**9,90 €**  
bez DPH

X	Provedení	Velikost
9 x		1.5 · 2 · 2.5 · 3 · 4 · 5 · 6 · 8 · 10 mm

**V4708**, EAN 4047728**047081**

Sada úhlových šroubováků TORX®

- Dlouhé provedení
- S kulovou hlavou



**17,70 €**  
bez DPH

X	Provedení	Velikost
9 x		T10 · T15 · T20 · T25 · T27 · T30 · T40 · T45 · T50

Zahnuté šroubovací klíče



VIGOR č.	Provedení	SW (mm)	mm	EAN 4047728+	€
V2448		1.0	40	024488	0,70
V2449		1.5	45.5	024495	0,70
V2450		2	48	024501	0,70
V2451		2.5	51	024518	0,70

# Šroubováky a bity



**V1409**, EAN 4047728014090

Sada šestihránných šroubováků s T-rukojetí



**2K System**



8

**22,50 €**  
bez DPH

X	Provedení	Velikost mm
8 x		2 · 2.5 · 3 · 4 · 5 · 6 · 8 · 10

Šestihránný šroubovák s T-rukojetí



**2K System**

VIGOR č.	SW (mm)	L mm	L2 mm	L1 mm	Šířka mm	EAN 4047728+	€
V2489	2	156	160	100	2	024891	2,90
V2486	2.5	156	160	100	2.5	024860	2,90
V2507	3	156	160	100	3	025072	2,90
V2506	4	156	160	100	4	025065	3,30
V2505	5	156	160	100	5	025058	3,30
V2504	6	216	217	132	6	025041	3,40
V2503	8	216	217	132	8	025034	4,10
V2502	10	216	217	132	10	025027	4,40

**V1410**, EAN 4047728014106

Sada šroubováků TORX® s T-rukojetí



**2K System**



8

**22,50 €**  
bez DPH

X	Provedení	Velikost mm
8 x		T 9 · T 10 · T 15 · T 20 · T 25 · T 27 · T 30 · T 40

Šroubovák TORX® s T-rukojetí



**2K System**

VIGOR č.	SW (mm)	L mm	L2 mm	L1 mm	Šířka mm	EAN 4047728+	€
V2498	T 9	156	160	100	3	024983	3,30
V2497	T 10	156	160	100	3	024976	3,30
V2501	T 15	156	160	100	3.5	025010	3,30
V2490	T 20	156	160	100	4	024907	3,30
V2485	T 25	156	160	100	4.5	024853	3,30
V2484	T 27	216	217	132	5	024846	3,40
V2483	T 30	216	217	132	5.5	024839	3,70
V2482	T 40	216	217	132	7	024822	4,40



**V3427**, EAN 4047728034272

6.3 1/4" Šroubovák na bity

6.3 1/4"



**6,90 €**  
bez DPH

**V2834**, EAN 4047728028349

Box s bity a prstovou ráčnou

6.3 1/4" 6.3 1/4"



**25**

Jednotlivé položky od strany 67

X	Provedení	■	Velikost mm
5 x		6.3 1/4"	5 · 6 · 8 · 10 · 12 · 13
3 x		6.3 1/4"	4 · 5 · 6
3 x		6.3 1/4"	PH 1 · PH 2 · PH 3
3 x		6.3 1/4"	PZ 1 · PZ 2 · PZ 3
7 x		6.3 1/4"	T 10 · T 15 · T 20 · T 25 · T 27 · T 30 · T 40
1 x		6.3 1/4"	50 mm
1 x		6.3 1/4"	60 mm
1 x		6.3 1/4"	29 mm

**26,20 €**  
bez DPH

# Šroubováky a bity



**V5019**, EAN 4047728**050197**

Box s bity

~ DIN / ISO

**6.3** 1/4"



**32**

**NOVĚ**



X	Provedení	■	Velikost mm
4 x			PH 1 · PH 2 (2x) · PH 3
4 x			PZ 1 · PZ 2 (2x) · PZ 3
4 x			4x0.8 · 5x1 · 6.5x1.2 8x1.6 mm
4 x			3 · 4 · 5 · 6 mm
7 x			T 10 · T 15 · T 20 · T 25 · T 27 · T 30 · T 40
7 x			T 10 H · T 15 H · T 20 H · T 25 H · T 27 H · T 30 H · T 40 H
1 x			-
1 x			-

**12,90 €**  
bez DPH

**V5020**, EAN 4047728**050203**

Box s bity

~ DIN / ISO

**6.3** 1/4"



**NOVĚ**



**57**

X	Provedení	■	Velikost mm
11 x			PH 1 (3x) · PH 2 (3x) · PH 3 (3x) PH 1 · PH 2
11 x			PZ 1 (3x) · PZ 2 (3x) · PZ 3 (3x) PZ 1 · PZ 2
7 x			4x 0.8 (2x) · 5x1 (2x) · 6.5x1.2 · 8x1.6 mm 6.5 x 1.2 mm
3 x			4 · 5 · 6 mm
9 x			T 10 · T 15 (2x) · T 20 · T 25 · T 27 · T 30 T 15 · T 20
14 x			T 10 H (2x) · T 15 H (2x) · T 20 H (2x) · T 25 H (2x) · T 27 H (2x) · T 30 H (2x) · T 40 H (2x)
1 x			-
1 x			-

**22,90 €**  
bez DPH



**V1616**, EAN 4047728016162  
Kombinované kleště

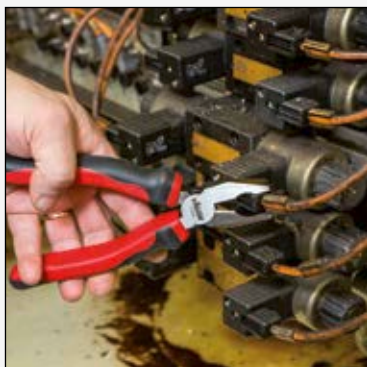

**17,30 €**  
bez DPH

**V1617**, EAN 4047728016179  
Stranové štípačky



**17,30 €**  
bez DPH

**V2412**, EAN 4047728024129  
Půlkulaté kleště



**17,30 €**  
bez DPH





**V4654**, EAN 4047728**046541**

**Stranové štípací kleště s dvojitým kloubem**

- Extrémně úzké a dlouhé provedení
- Pro těžko přístupná místa



**2K System**



**22,50 €**  
bez DPH

**V2781**, EAN 4047728**027816**

**Kombinované kleště s dvojitým kloubem**

- Ozubené, extrémně úzké provedení
- Pro těžko přístupná místa

**2K System**



**22,50 €**  
bez DPH

**V2782**, EAN 4047728027823

## Půlkulaté kleště s dvojitým kloubem

- Ozubené, extrémně úzké provedení
- Pro těžko přístupná místa

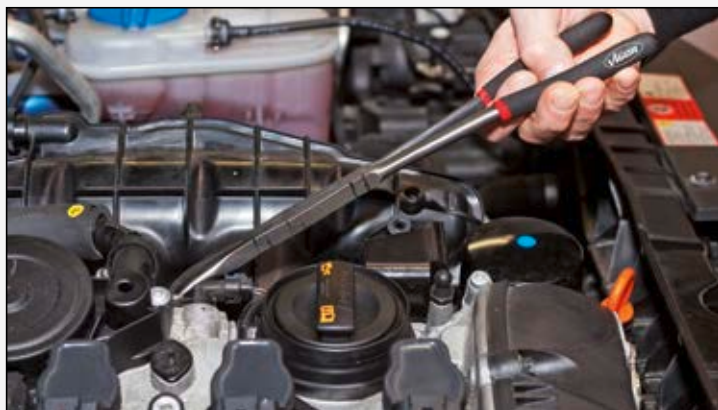
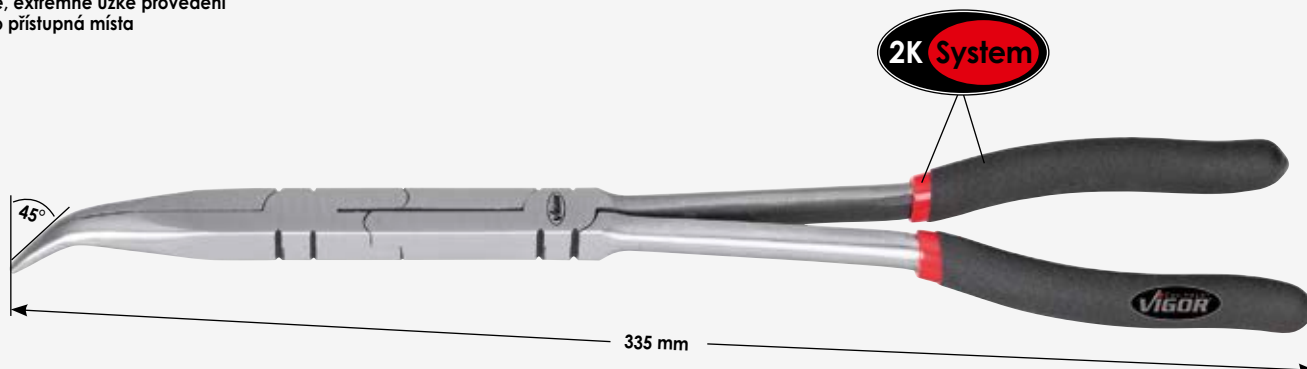

**22,50 €**  
bez DPH

**V2783**, EAN 4047728027830

## Půlkulaté kleště s dvojitým kloubem

- Ozubené, extrémně úzké provedení
- Pro těžko přístupná místa

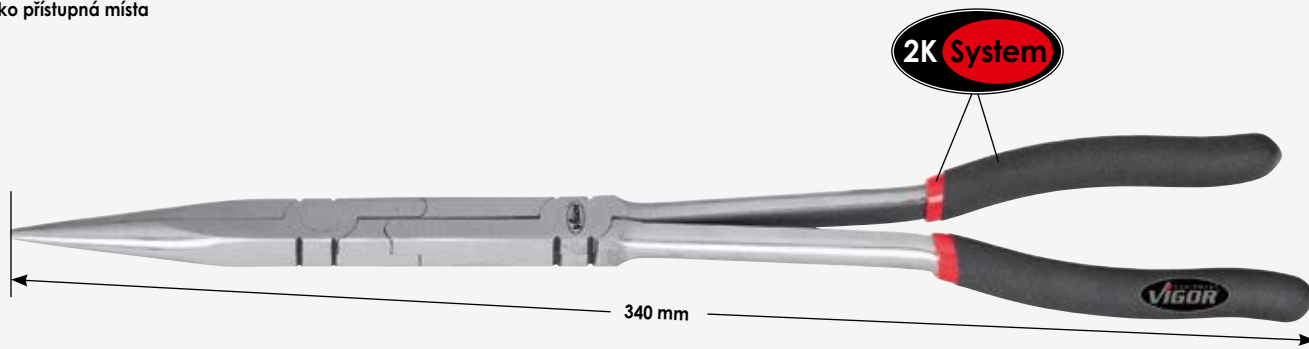

**22,50 €**  
bez DPH

**V4441**, EAN 4047728**044417**

Sada kleští pro pojistné kroužky, 140 mm

Obsah:

- Kleště na pojistné kroužky pro otvory V4427 (rovné provedení) a V4428 (zahnuté provedení)
- Kleště na pojistné kroužky pro hřídele V4429 (rovné provedení) a V4430 (zahnuté provedení)



**61,20 €**  
bez DPH

**V4442**, EAN 4047728**044424**

Sada kleští pro pojistné kroužky, 180 mm

Obsah:

- Kleště na pojistné kroužky pro otvory V1716 (rovné provedení) a V1718 (zahnuté provedení)
- Kleště na pojistné kroužky pro hřídele V1717 (rovné provedení) a V1719 (zahnuté provedení)



**64,70 €**  
bez DPH





# Kleště

**V4427**, EAN 4047728**044271**

**Kleště na pojistné kroužky**

• Pro otvory 12–25 mm



**15,70 €**  
bez DPH

**V4429**, EAN 4047728**044295**

**Kleště na pojistné kroužky**

• Pro hřídele 10–25 mm

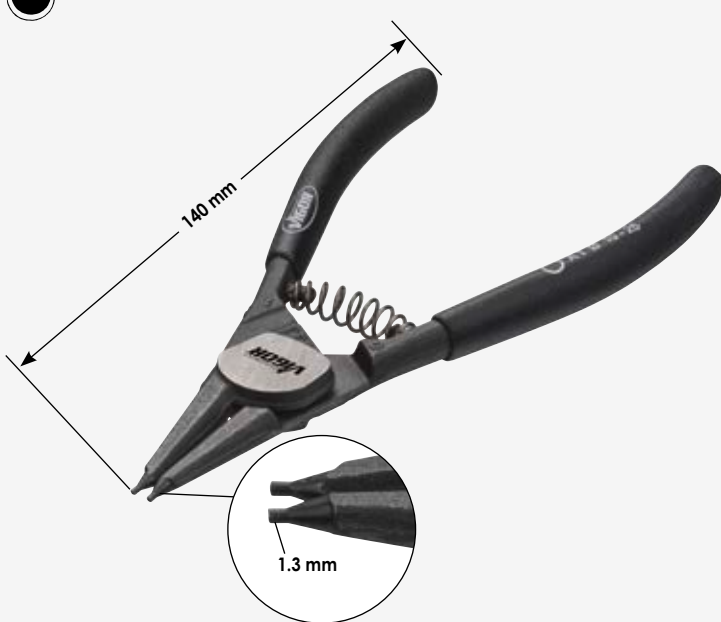

**15,70 €**  
bez DPH

**V4428**, EAN 4047728**044288**

**Kleště na pojistné kroužky**

• Pro otvory 12–25 mm



**15,70 €**  
bez DPH

**V4430**, EAN 4047728**044301**

**Kleště na pojistné kroužky**

• Pro hřídele 10–25 mm



**15,70 €**  
bez DPH

**V1716**, EAN 4047728017169

**Kleště na pojistné kroužky**

• Pro otvory 19–60 mm

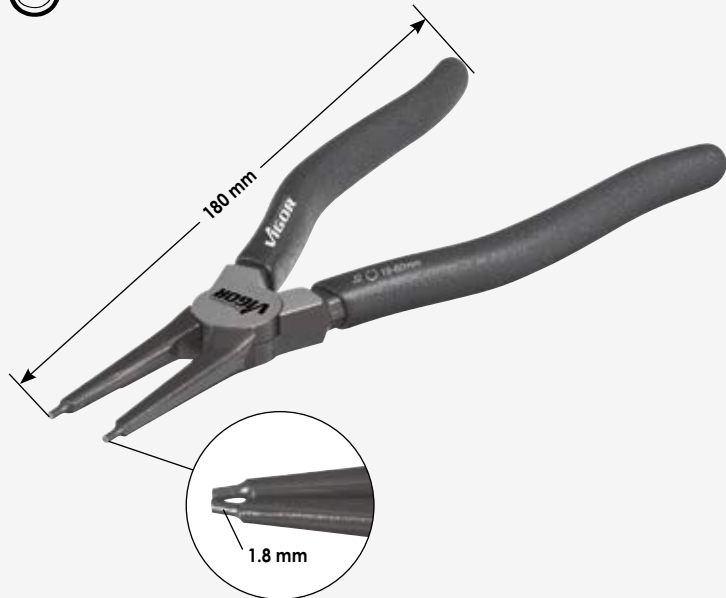

**16,20 €**  
bez DPH

**V1717**, EAN 4047728017176

**Kleště na pojistné kroužky**

• Pro hřídele 19–60 mm

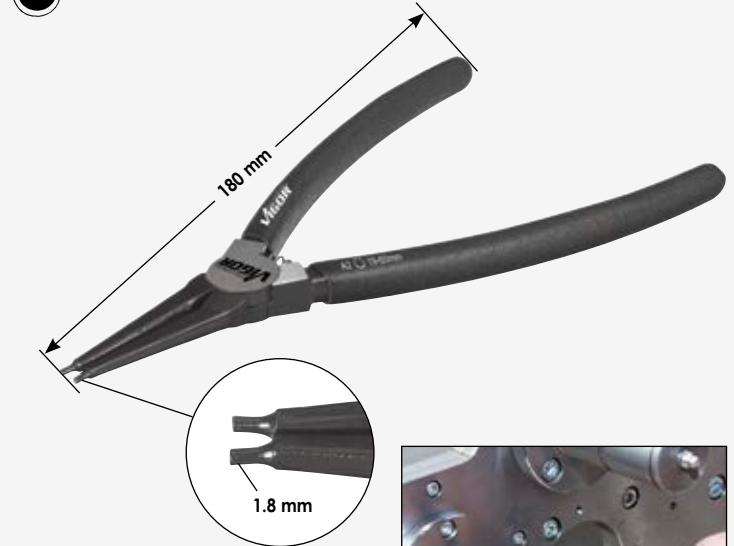

**16,20 €**  
bez DPH

**V1718**, EAN 4047728017183

**Kleště na pojistné kroužky**

• Pro otvory 19–60 mm

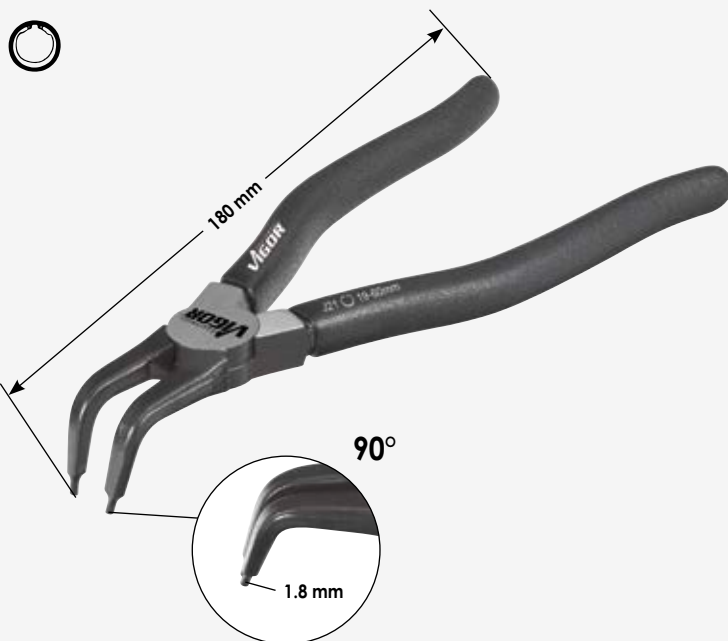

**16,20 €**  
bez DPH

**V1719**, EAN 4047728017190

**Kleště na pojistné kroužky**

• Pro hřídele 19–60 mm



**16,20 €**  
bez DPH

**V2794**, EAN 4047728027946

Kleště na pojistné kroužky

• Pro otvory 40–100 mm

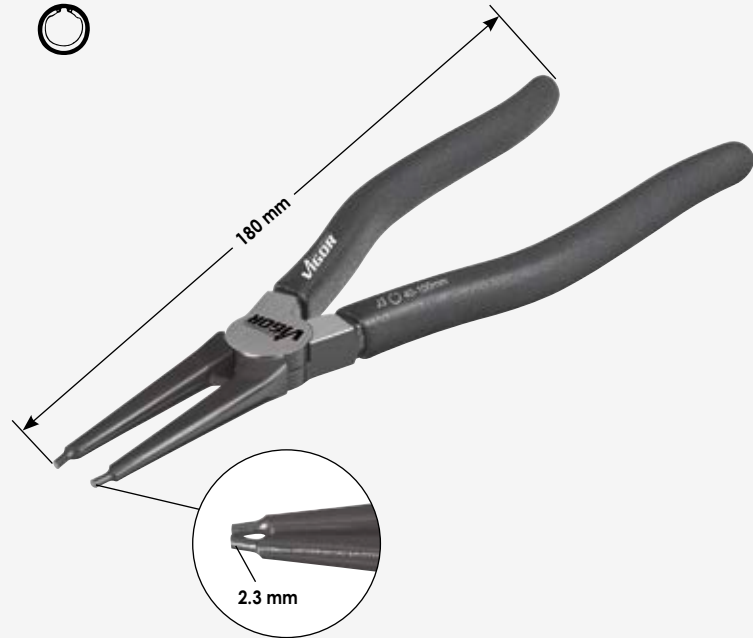

**20,80 €**  
bez DPH

**V2792**, EAN 4047728027922

Kleště na pojistné kroužky

• Pro hřídele 40–100 mm

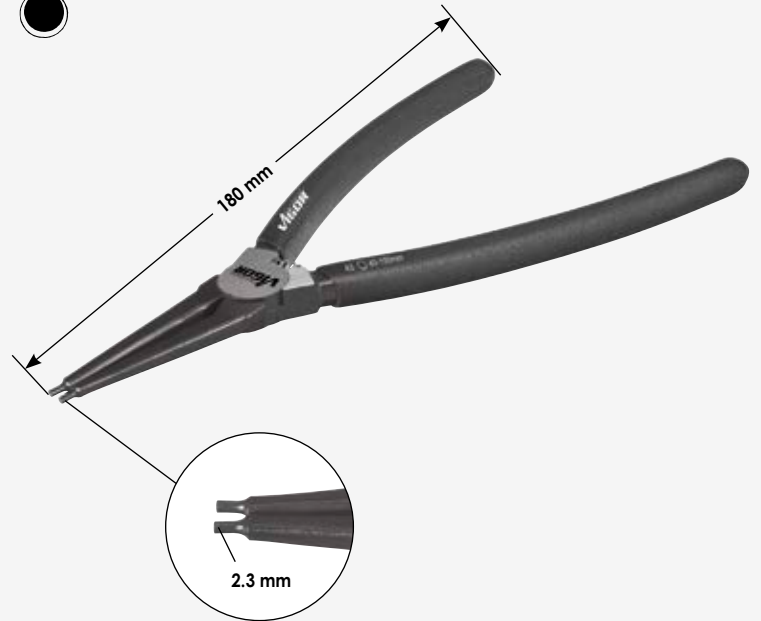

**20,80 €**  
bez DPH

**V2793**, EAN 4047728027939

Kleště na pojistné kroužky

• Pro otvory 40–100 mm

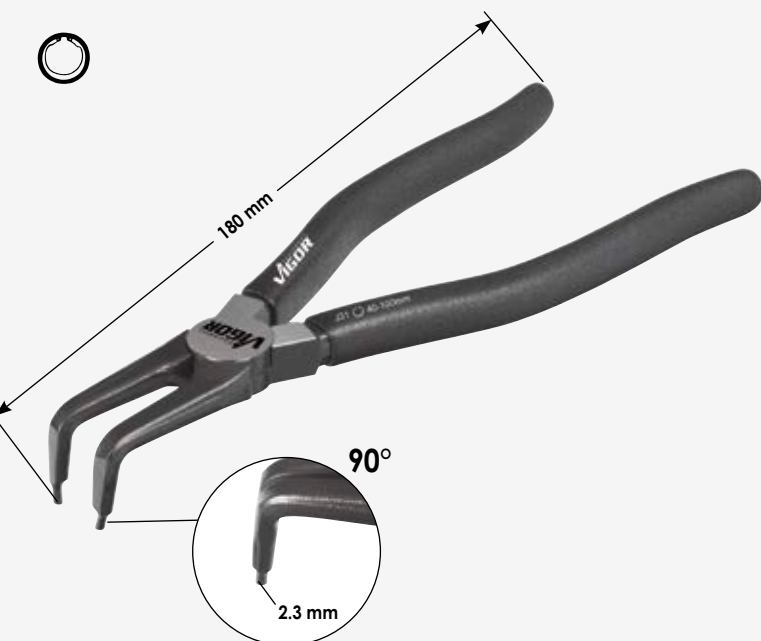

**20,80 €**  
bez DPH

**V2791**, EAN 4047728027915

Kleště na pojistné kroužky

• Pro hřídele 40–100 mm

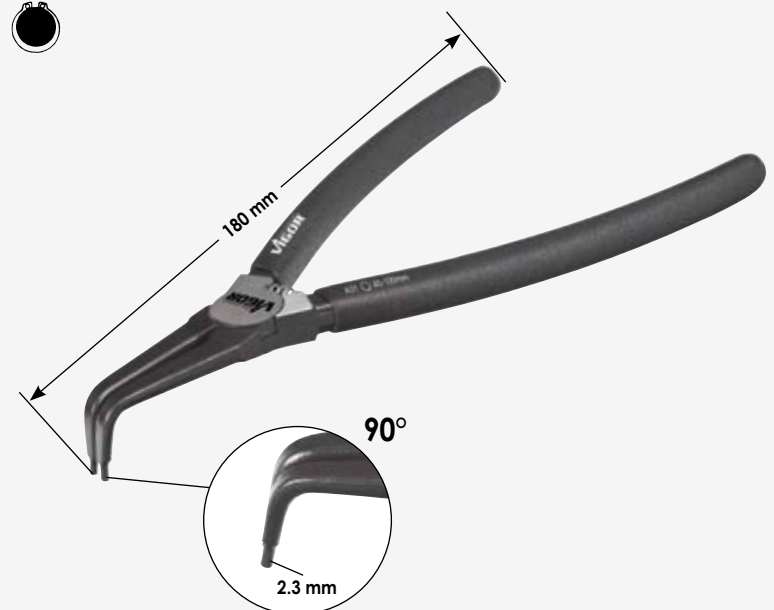

**20,80 €**  
bez DPH



# Kleště



**V2644**, EAN 4047728026444  
Jednoruční univerzální kleště



Rychlé nastavení

**31,30 €**  
bez DPH

**V1426**, EAN 4047728014267  
Univerzální kleště  
• DIN ISO 8976



**11,40 €**  
bez DPH

**V1785**, EAN 4047728017855  
Multi-nářadí 14 v 1



Vč.



**14**

**20,80 €**  
bez DPH

**V3738**, EAN 4047728037389

Čelistové svírací kleště



**16,90 €**  
bez DPH

**V3739**, EAN 4047728037396

Čelistové svírací kleště



**20,30 €**  
bez DPH

**V1808**, EAN 4047728018081

Sada skřípcových kleští ve svinovací tašce

**3**



VIGOR č.	Provedení	mm	EAN 4047728+	€
V1802		150	018029	13,10
V1803		250	018036	20,80
V1804		125	018043	18,80

**47,10 €**  
bez DPH



**V4637**, EAN 4047728**046374**

## Kleště pro hadicové spony s bovdenem

- Ideálně se hodí k otevírání a zavírání hadicových spon
- Se zesíleným bovdenem 590 mm včetně aretace a vnitřní pružiny
- Materiál: dvousložková rukojeť / tvrzená ocel
- Rozsah upnutí: 15 – 55 mm
- Díky polořezíbní konstrukci se hodí také pro těžko přístupné samoupínací pružinové řecí spony



**68,- €**  
bez DPH

**V4637-1**, EAN 4047728**050418**

## Bovden pro kleště pro hadicové spony

- Hodí se pro kleště pro hadicové spony V4637

**24,90 €**  
bez DPH



**V3735**, EAN 4047728037358

## Univerzální nýtovací kleště pro slepé nýty a nýtovací matice

- Nýtovací matice: M5 · M6 · M8 · M10 pro měděné, mosazné, ocelové a nerezové nýty
- Slepé nýty: 3,2 · 4,0 · 4,8 · 6,4 mm pro měděné, mosazné, ocelové a nerezové nýty



Pro:  
Slepé nýty



Nýtovací matice



(není součástí sady)



**93,10 €**  
bez DPH

**V2788**, EAN 4047728027885

## Nýtovací kleště

- Pro slepé nýty: 3,2 · 4,0 · 4,8 · 6,4 mm
- Pro měděné, mosazné, ocelové a nerezové nýty
- Velmi malé úsilí při extrémně malé konstrukci

Pro:  
Slepé nýty



(není součástí sady)



**47,10 €**  
bez DPH

**V4196**, EAN 4047728041966  
**Plastové nýtovací kleště**

**41**



**Vč. 40 plastových nýtů**



**47,10 €**  
 bez DPH



**V3343**, EAN 4047728033435

Sada nástrčných hlavic VDE

• VDE izolace až 1000 V dle DIN EN 60900

14



125 1/2"



1000 V

Jednotlivé položky strana 127

	Provedení	SW (mm) / mm
9 x		8 · 10 · 12 · 13 · 14 · 17 · 19 · 22 · 24 mm
3 x		5 · 6 · 8 mm
1 x		125 mm
1 x		255 mm

**220,- €**  
bez DPH





## 12<sup>5</sup> 1/2 Přepínací ráčna VDE

12<sup>5</sup> 1/2

VIGOR č.	mm	EAN 4047728+	€
V3342	255	033428	85,80



## 12<sup>5</sup> 1/2 Nástrčná hlavice VDE ●

12<sup>5</sup> 1/2



VIGOR č.	SW (mm)	mm	EAN 4047728+	€
V3330	8	55	033305	11,20
V3331	10	55	033312	11,20
V3332	12	55	033329	12,40
V3333	13	55	033336	12,40
V3334	14	55	033343	12,40
V3335	17	55	033350	15,-
V3336	19	55	033367	16,10
V3337	22	55	033374	17,40
V3338	24	55	033381	18,60



## 12<sup>5</sup> 1/2 Nástrčná hlavice VDE ○

12<sup>5</sup> 1/2



VIGOR č.	SW (mm)	mm	EAN 4047728+	€
V3339	5	78	033398	16,10
V3344	6	78	033442	16,10
V3340	8	78	033404	16,10



## 12<sup>5</sup> 1/2 12<sup>5</sup> 1/2 Prodloužení VDE

12<sup>5</sup> 1/2 12<sup>5</sup> 1/2

VIGOR č.	mm	EAN 4047728+	€
V3341	125	033411	24,90

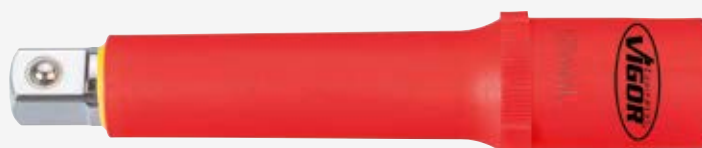

**V2027**, EAN 4047728020275

Sada šroubováků VDE

• Vyrobeno podle DIN/ISO

**20,80 €**  
bez DPH



X	Provedení	Velikost mm
4 x		3 · 4 · 5.5 · 6.5 mm
3 x		PH 0 · PH 1 · PH 2



1000 V

Ploché šroubováky VDE

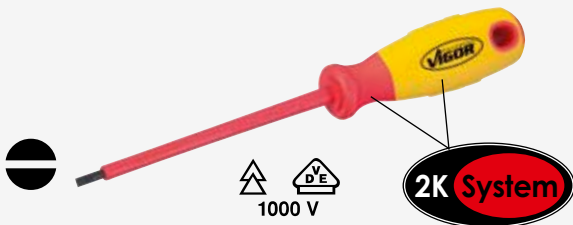

1000 V

VIGOR č.	SW (mm)	L mm	Šířka mm	EAN 4047728+	€
V2028	0.5x3	100	3	020282	3,50
V2029	0.8x4	100	4	020299	3,80
V2030	1x5.5	125	5	020305	4,20
V2061	1.2x6.5	150	6	020619	4,70

Křížový šroubovák VDE

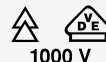
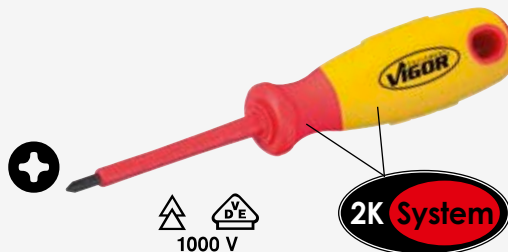

1000 V

VIGOR č.	SW (mm)	L mm	EAN 4047728+	€
V2062	PH 0	60	020626	3,50
V2063	PH 1	80	020633	3,80
V2064	PH 2	100	020640	4,20

**V1138**, EAN 4047728011389

Zkoušečka napětí

- 150 až 250 V, prověřeno VDE
- 220 až 250 V podle VDE 0680
- 3x0,5x140 mm

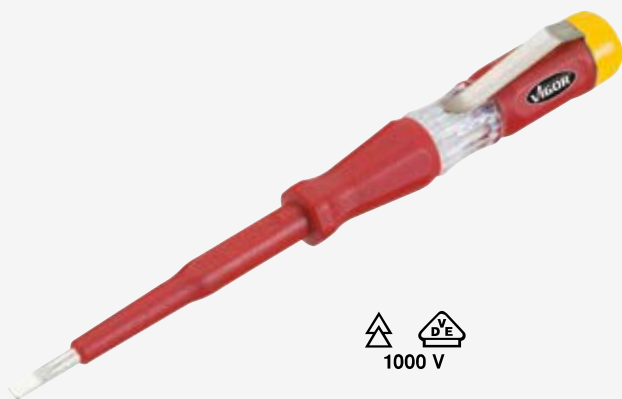

1000 V



**3,50 €**  
bez DPH

**V2641**, EAN 4047728026413

Kulaté kleště VDE

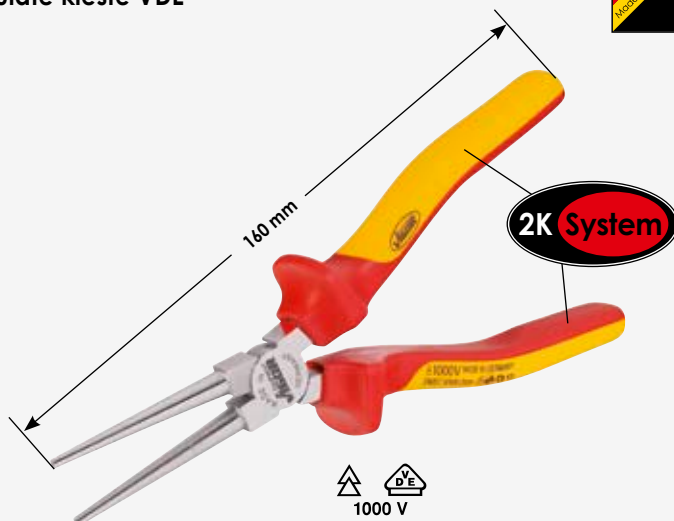

1000 V



**31,30 €**  
bez DPH

**V2628**, EAN 4047728026284  
Kombinované kleště VDE



**31,30 €**  
bez DPH

**V2629**, EAN 4047728026291  
Stranové špičáčky VDE



**31,30 €**  
bez DPH

**V2630**, EAN 4047728026307  
Půlkulaté kleště VDE



**31,30 €**  
bez DPH

**V2643**, EAN 4047728026437  
Odizolovací kleště VDE



**31,30 €**  
bez DPH



**V4241**, EAN 4047728042413  
Sub Maker Quadro 10 - v - 1

- 5 mm    ○ 6-7 mm    ○ 8-9 mm
- ▲ 5-6 mm    ▲ 6-7 mm    ▲ 8-9 mm
- 2 x 1/4" Bit    ○ 3-5 mm    ○ 1/4"

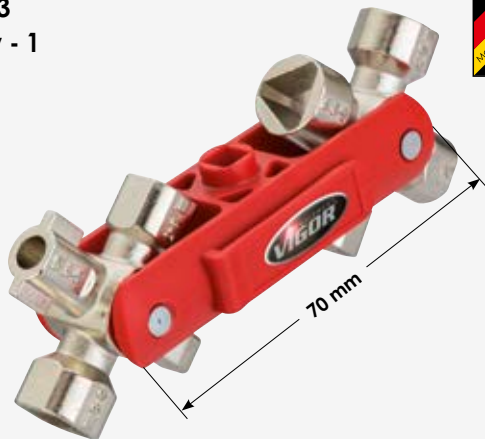

**15,50 €**  
bez DPH

**V4228**, EAN 4047728042284  
Konstrukce MasterKey

- Pro téměř všechna běžná uzavírání v sanítě, topení, stavbě, ventilaci, klimatizaci atd.
- Čtyřhranný trn umožňuje ovládání ořechu zámku bez klíky dveří a čtyřhranného kolíku

Zinkový tlakový odlitek

- 3 mm    ○ 5 mm    ○ 6 mm    ○ 8 mm
- ▲ 9 mm    ■ 6-10 mm



**10,50 €**  
bez DPH

**V4227**, EAN 4047728042277  
MasterKey Elektro

- Pro téměř všechna běžná uzavírání v sanítě, elektro, topení, ventilaci, klimatizaci atd.

Zinkový tlakový odlitek

- 5 mm    ○ 6 mm    ○ 8 mm
- ▲ 9 mm    ○ 3-5 mm



**10,50 €**  
bez DPH

**V4277**, EAN 4047728042772  
Profesionální lis na kartuše

- K lepšímu a snadnějšímu dávkování různých hmot, např. silikon, akryl, lepidla a těsnicích hmot
- Robustní a současně lehký hliníkový lis na kartuše
- Vhodný pro běžné kartuše a sáčky



Množství plnění: 310 ml



Kartuš



Sáček

**26,90 €**  
bez DPH

**V2338**, EAN 4047728023382  
Podložka pod kolena



**13,50 €**  
bez DPH

**V4279**, EAN 4047728**042796**

## Sada kovových japonských stěrek

- K nanášení materiálu, resp. hlazení povrchů, i pro mnoho jiných oblastí použití

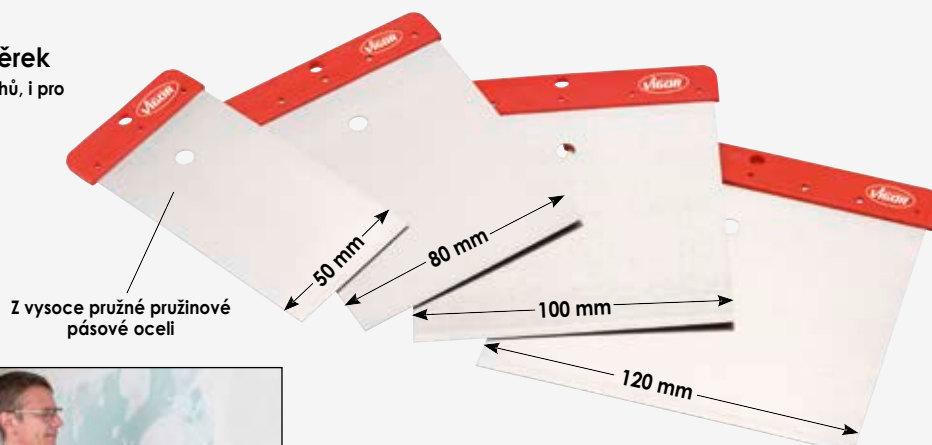

**5,50 €**  
bez DPH

**V4278**, EAN 4047728**042789**

## Sada umělohmotných japonských stěrek

- K nanášení materiálu, resp. hlazení povrchů, i pro mnoho jiných oblastí použití
- Ideální pro práce v karosářství, zaplnění děr a důlků i pro mnoho jiných oblastí použití



**4,90 €**  
bez DPH

## Vodováha

- 1,3 mm silný hliníkový rám
- Broušený povrch
- Přesnost: 0,5 mm/m

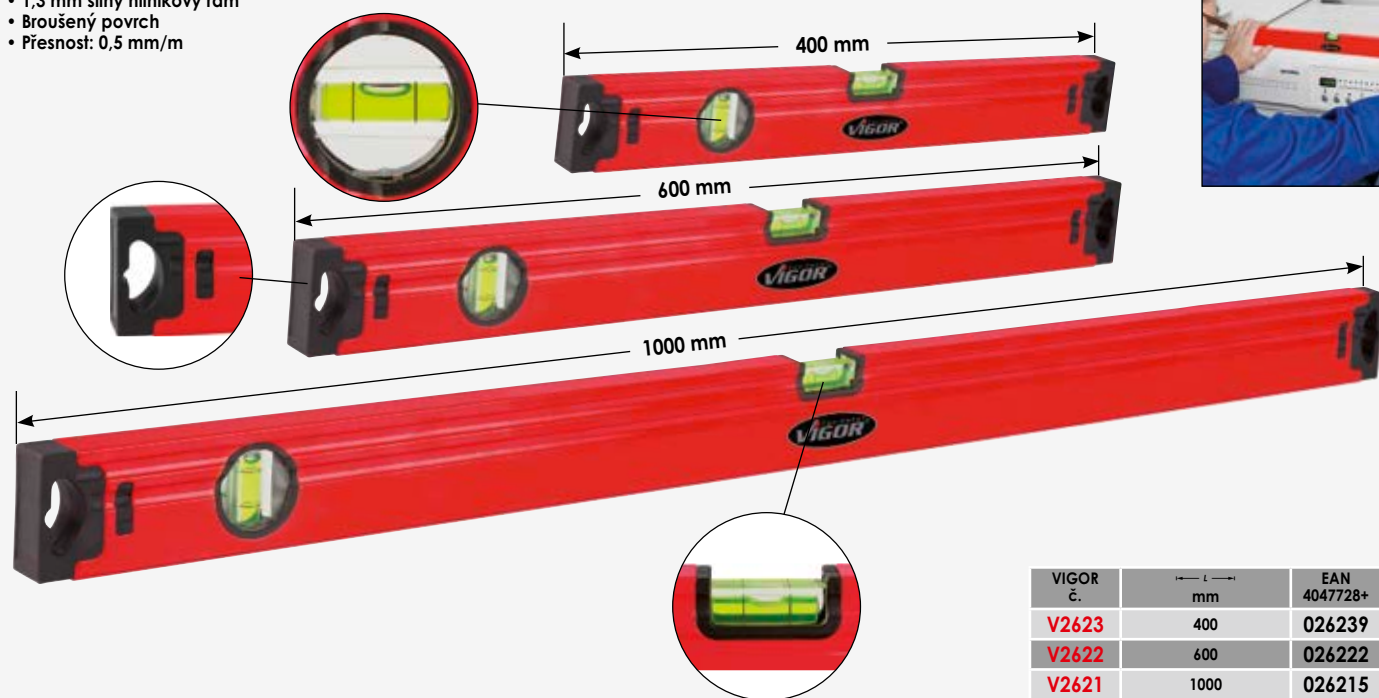

VIGOR č.	l mm	EAN 4047728+	€
V2623	400	026239	15,60
V2622	600	026222	18,80
V2621	1000	026215	25,-

## Zámečnické kladivo



VIGOR č.	mm	g	EAN 4047728+	€
V1135	300	300	011358	13,60
V2662	320	500	026628	15,20
V2665	350	800	026659	17,30
V2664	360	1000	026642	20,40
V2663	400	2000	026635	24,60



## Palička



VIGOR č.	mm	g	EAN 4047728+	€
V4234	260	1000 g	042345	11,60
V4235	280	1500 g	042352	15,50
V4236	300	2000 g	042369	19,40



## V5022, EAN 4047728050227

### Kladivo

- 5 kg
- Násada z jasanového dřeva
- DIN 1042



**45,- €**  
bez DPH

## V1212, EAN 4047728012126

### Plastové šetrné kladívko

- Výmenné hlavice z úderuvzdorné acetylcelulózy
- S nízkým zpětným rázem
- Jasanová rukojeť



**20,80 €**  
bez DPH



## V4661, EAN 4047728046619

### Plastové šetrné kladívko

- Výmenné hlavice z úderuvzdorné acetylcelulózy
- S nízkým zpětným rázem
- Jasanová rukojeť

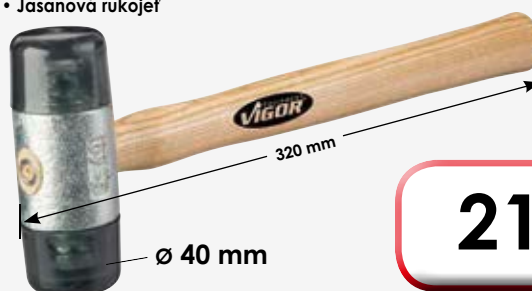

**21,90 €**  
bez DPH



## V3541, EAN 4047728035415

### Náhradní hlava (pár)

**5,80 €**  
bez DPH

## V4661-1, EAN 4047728035415

### Náhradní hlava (pár)

**6,00 €**  
bez DPH



**V1221**, EAN 4047728012218

Plochý sekáč



**7,50 €**  
bez DPH

**V1222**, EAN 4047728012225

Křížový sekáč



**8,50 €**  
bez DPH

**V1220**, EAN 4047728012201

Důlčík



**5,10 €**  
bez DPH

**V1283**, EAN 4047728012836

Sada škrabek



**31,30 €**  
bez DPH

VIGOR č.	L2 mm	L1 mm	Celková délka	Tloušťka mm	EAN 4047728+	€
V2487	230	105	32	1.2	024877	8,50
V2488	230	105	32	2.5	024884	9,30
V2509	175	55	20	1.2	025096	8,50
V2508	175	55	20	2.5	025089	9,30

Vyrázeč závlaček



VIGOR č.	Obsah	Ø mm	l mm	EAN 4047728+	€
V1214		2	150	012140	7,15
V1215		3	150	012157	7,15
V1216		4	150	012164	7,15
V1217		5	150	012171	7,15
V1218		6	150	012188	7,15
V1219		8	150	012195	7,15

**V1783**, EAN 4047728017831

Samočinný důlčík



Plynule nastavitelný

**12,50 €**  
bez DPH

**V1368**, EAN 4047728013680

Škrabka pro skleněné povrchy

- Vyměnitelné břity
- K odstranění plakátů, nálepek, známek atd.
- Pro např. čelní skla, keramické varné desky apod.



**11,40 €**  
bez DPH

**V1372**, EAN 4047728013727

Náhradní břity



**4,50 €**  
bez DPH

**V1213**, EAN 4047728012133

Škrabka

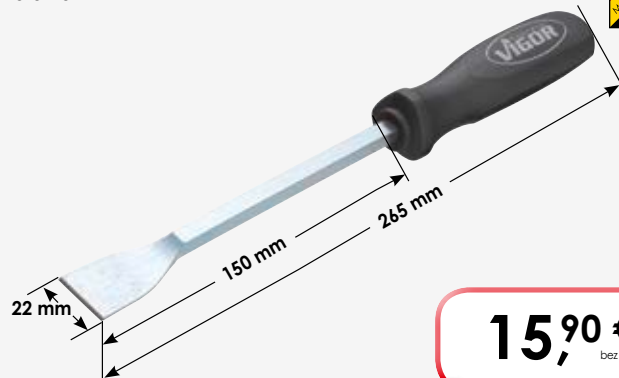

**15,90 €**  
bez DPH

**V4663**, EAN 4047728**046633**

## Sada mini háků

- Ideální pro nasazování a odstraňování O-kroužků nebo těsnění
- Rovněž se hodí k odstraňování ochranných krytek u čepů kol
- S otvorem pro zavěšení
- Obsah:
  - 1 x rovná špička
  - 1 x špička 90°
  - 1 x háková špička
  - 1 x zapichovací šídlo



**8,30 €**  
bez DPH

**V5045**, EAN 4047728**050456**

## Sada háků a škrabek

- Ideální pro odstraňování a nasazování O-kroužků a těsnění a rovněž k odstraňování plaket a zbytků těsniva a lepidla
- S 2K plastovou rukojetí
- Obsah:
  - škrabka, délka 260 mm
  - háček 90°, délka 260 mm
  - háček 45°, délka 260 mm
  - zapichovací šídlo, délka 260 mm
  - háček 260, délka 260 mm



**19,90 €**  
bez DPH



**V1369**, EAN 4047728**013697**

## Sada demontážních pák



VIGOR č.	Provedení	L mm	Šířka mm	EAN 4047728+	€
V2491		160	60	024914	6,30
V2492		180	30	024921	6,30
V2493		180	20	024938	6,30
V2494		200	30	024945	6,30
V2495		210	20	024952	6,30

**22,90 €**  
bez DPH

**V4885**, EAN 4047728048859

## Sada pro uvolňování klipů

- Hodí se pro kovové a plastové klipy
- Oblastí použití např. k demontáži obložení dveří
- Otvor pro zavěšení
- 2komponentní rukojeť



2K System

**29,90 €**  
bez DPH

**V4310**, EAN 4047728043106

## Povolovací páka

- Svým úzkým provedením ideální k práci v obtížně přístupných místech, např. demontáž umělohmotných klipů krytů bočních a zadních dveří



**8,30 €**  
bez DPH

**V1301**, EAN 4047728013017

## Sada montážních pák

- Nárazuvzdorné držadlo

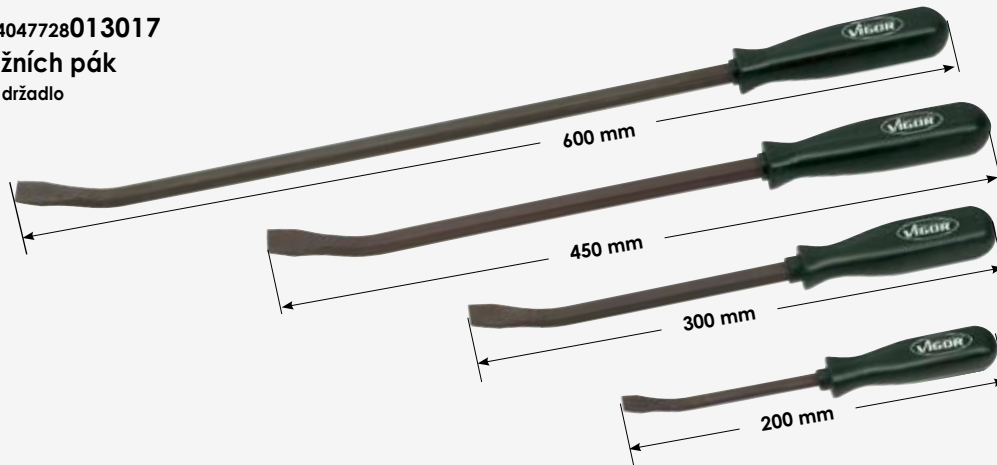

**45,90 €**  
bez DPH

**V1429**, EAN 4047728014298

## Páčidlo



**17,70 €**  
bez DPH



**V4646**, EAN 4047728**046466**

## Sada kartáčů

- Pro profesionální čištění a odjehlení válců, trubek, objímek atd.

**38**

**NOVĚ**



Upozornění: Při strojních aplikacích používejte pouze pravý chod



1 rukojeť s uchycením a rychlouzávěrem  
1 prodloužení 150 mm



12 ocelových kartáčů:  
Ø 8 · 9 · 10 · 11 · 12 · 13 · 14  
15 · 16 · 17 · 18 · 19 mm



12 kartáčů s mosazným povlakem:  
Ø 8 · 9 · 10 · 11 · 12 · 13 · 14  
15 · 16 · 17 · 18 · 19 mm



12 nylonových kartáčů:  
Ø 8 · 9 · 10 · 11 · 12 · 13 · 14  
15 · 16 · 17 · 18 · 19 mm

**34,90 €**  
bez DPH

**V1915**, EAN 4047728**019156**

## 360° kartáč pro čištění řetězů motocyklů/ jízdních kol/poháněcích řetězů

- Kartáč na řetězy pro 360° čištění poháněcích řetězů velikosti 400 · 500 a 600 pro ATV (čtyřkolky), motocykly, jízdní kola a průmysl
- Pro čištění řetězů s O-, X- nebo Z-kroužkovým systémem

360° čištění  
~1000 jednotlivých štětín

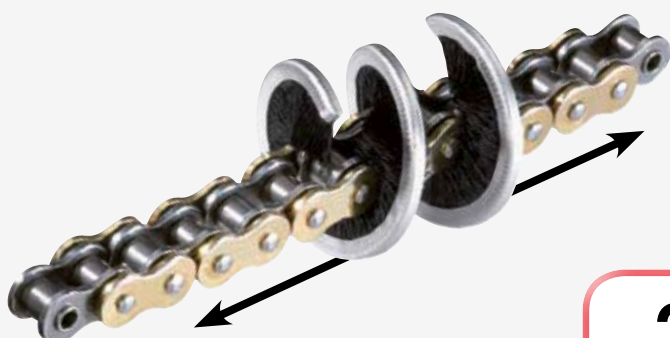

**22,90 €**  
bez DPH

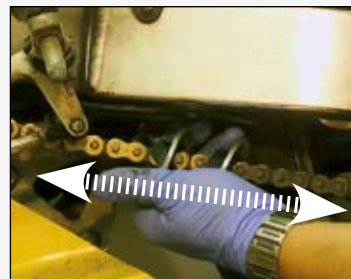
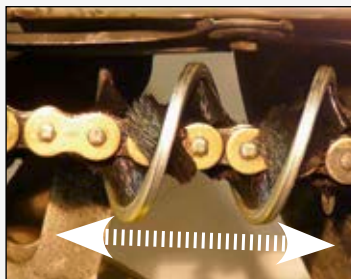

**V1438**, EAN 4047728014380  
Sada pinzet



**7,90 €**  
bez DPH

**V1741**, EAN 4047728017411  
Magnetický vytahovák



**7,90 €**  
bez DPH

**V1764**, EAN 4047728017640  
Vytahovací drapák

700 mm



**11,90 €**  
bez DPH

**V1893**, EAN 4047728018937  
Přesná olejová maznice

- Hrot pro jemné dávkování
- Speciální čerpací knoflík pro výdej bez kapání
- Šroubovací
- Hliníkové tělo
- Délka: 142 mm
- Se závěsem
- Oblast použití: motorová vozidla, dvoukolky, zámky, stavba modelů, šicí stroje, závěsy, elektrické nástroje, olejníčky/rozprašovače a další možnosti.



Ø 2.6 mm



142 mm

**17,30 €**  
bez DPH



**V4690**, EAN 4047728046909

**Posuvné měřidlo, mechanické**

- Pro vnější a vnitřní měření v rozsahu 0–150 mm
- Dělení v mm a palcích
- Nonius 0,05 mm a  $\frac{1}{128}$ "
- Se zajišťovacím šroubem
- V plastové schránce
- S tyčí pro měření hloubky

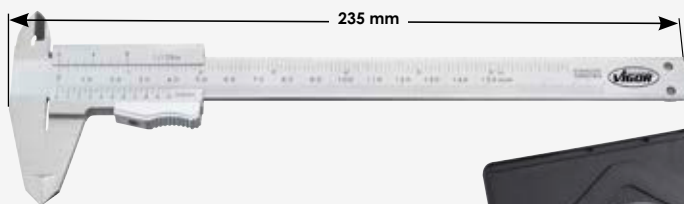

**20,80 €**  
bez DPH

**NOVĚ**

**V1713**, EAN 4047728017138

**Posuvné měřidlo, digitální**

- Pro vnější a vnitřní měření v rozsahu 0–150 mm
- $\square$  1,5 V (LR 44) – 180 mAh



**33,40 €**  
bez DPH

**V1724**, EAN 4047728017244

**Měřicí pásmo**



**7,90 €**  
bez DPH

**V1714**, EAN 4047728017145

**Sada spárových měrek**



**6,20 €**  
bez DPH

**V1304**, EAN 4047728013048

**Univerzální nůžky**

**3,70 €**  
bez DPH

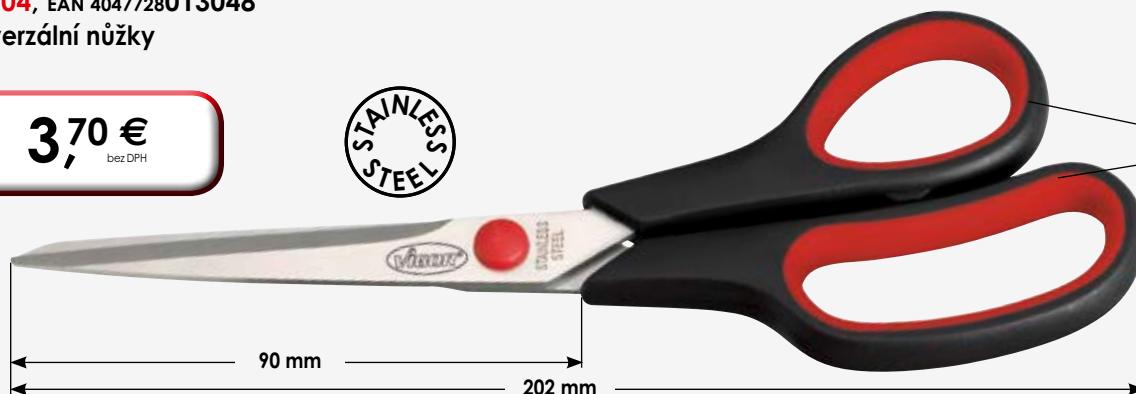



# Řezání / řezání pilou / třískové obrábění



**V2790**, EAN 4047728027908

Malá oblouková pila

- Běžný pilový list

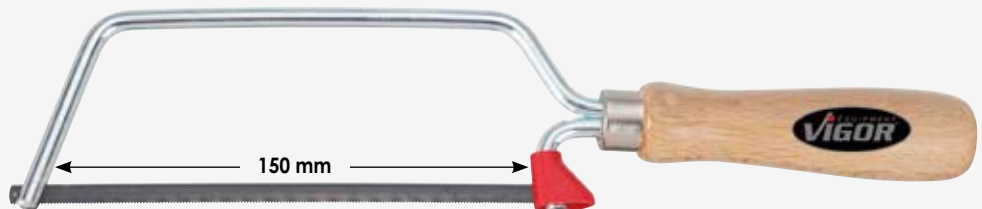

**5,80 €**  
bez DPH

**V1715**, EAN 4047728017152

Pilka na kov

- Běžný pilový list

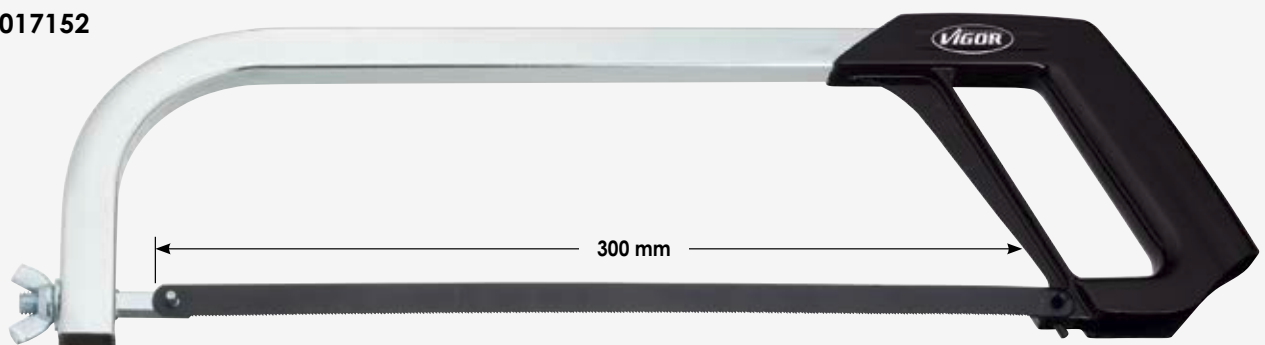

**11,40 €**  
bez DPH

**V1809**, EAN 4047728018098

Japonská příčná pila



**57,50 €**  
bez DPH

**V4651**, EAN 4047728046510  
Zavírací nůž pro venkovní použití



**NOVĚ**

**10,40 €**  
bez DPH

**V2627**, EAN 4047728026277  
Odlamovací nůž



**2,95 €**  
bez DPH



**V4308**, EAN 4047728043083  
Odlamovací čepele, 9 mm

- Každá odlamovací čepel se skládá z 12 jednotlivých čepelí, které lze po opotřebení snadno oddělit
- Vhodné pro odlamovací nůž V2627

**10**



**1,10 €**  
bez DPH

**V4275**, EAN 4047728042758

Profesionální univerzální nůž

- S ocelovou fixací čepelí k prevenci proti poranění
- VČ. 6 odlamovacích čepelí

**5,90 €**  
bez DPH



**7**



**V4274**, EAN 4047728042741  
Odlamovací čepele, 18 mm

- Každá odlamovací čepel se skládá z 8 jednotlivých čepelí, které lze po opotřebení snadno oddělit
- Vhodné pro univerzální nůž V4275

**10**



**1,50 €**  
bez DPH

**V1345**, EAN 4047728013451

Univerzální nůž



**11**

**17,30 €**  
bez DPH

**V1446**, EAN 4047728014465

Náhradní břity

- Náhradní čepele, vhodné pro V1345

**10**



**5,- €**  
bez DPH

## Pilníky

**V1787**, EAN 4047728017879

Plochý obdélníkový pilník

- Zuby (záseky): 2 = střední
- DIN 7261

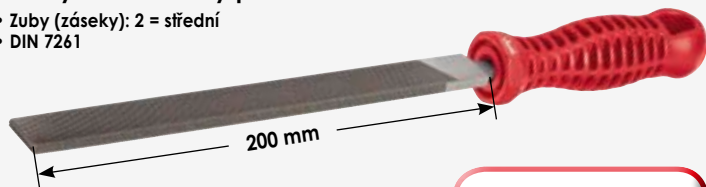

**7,90 €**  
bez DPH

**V1788**, EAN 4047728017886

Tříhranný pilník

- Zuby (záseky): 2 = střední
- DIN 7261

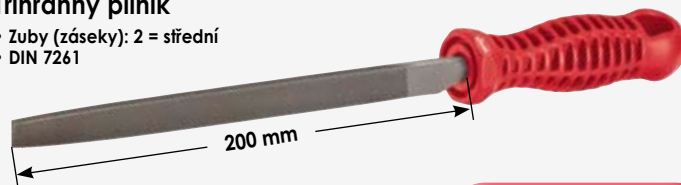

**7,90 €**  
bez DPH

**V1789**, EAN 4047728017893

Čtyřhranný pilník

- Zuby (záseky): 2 = střední
- DIN 7261

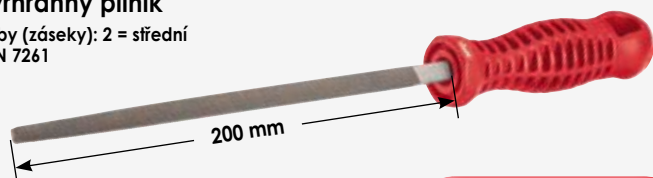

**7,90 €**  
bez DPH

**V1790**, EAN 4047728017909

Půlkulatý pilník

- Zuby (záseky): 2 = střední
- DIN 7261

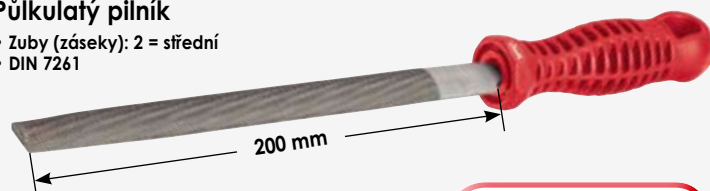

**8,90 €**  
bez DPH

**V1801**, EAN 4047728018012

Kulatý pilník

- Zuby (záseky): 2 = střední
- DIN 7261



**7,90 €**  
bez DPH



**V2651**, EAN 4047728026512

Ocelový drátěný kartáč



**4,50 €**  
bez DPH

**V2654**, EAN 4047728026543

Nerezový drátěný kartáč



**9,90 €**  
bez DPH

**V2653**, EAN 4047728026536

Drátěný kartáč se škrabkou

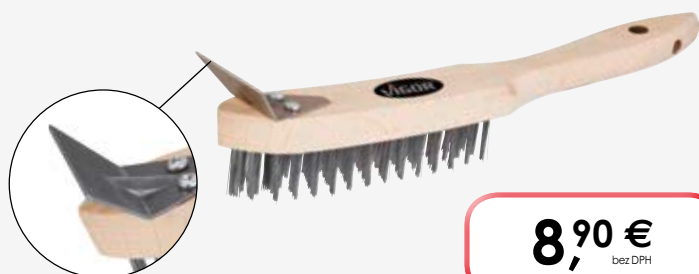

**8,90 €**  
bez DPH

**V2652**, EAN 4047728026529

Mosazný drátěný kartáč



**8,90 €**  
bez DPH



**V3864**, EAN 4047728**038645**

## Sada pro opravu závitů

- Pro závity M 6 · M 8 · M 10
- Pro opravu poškozených závitů nebo opotřebovaných závitů
- Vzhledem k extrémně tenkým stěnám a jednoduché konstrukci jsou opravné vložky tepelně odolné a nevšroubovávají se

- Obsah:
- 3 kusy vysoce legovaných spirálových vrtáků HSSE s 8 % kobaltu
- 3 kusy přesných závitníků HSSG
- 5 kusů opravných vložek M 6 x 1,00 x 12 mm
- 5 kusů opravných vložek M 8 x 1,25 x 16 mm
- 5 kusů opravných vložek M 10 x 1,50 x 20 mm
- 3 kusy zašroubovacího nářadí, velikost: M 6 M 8 M 10

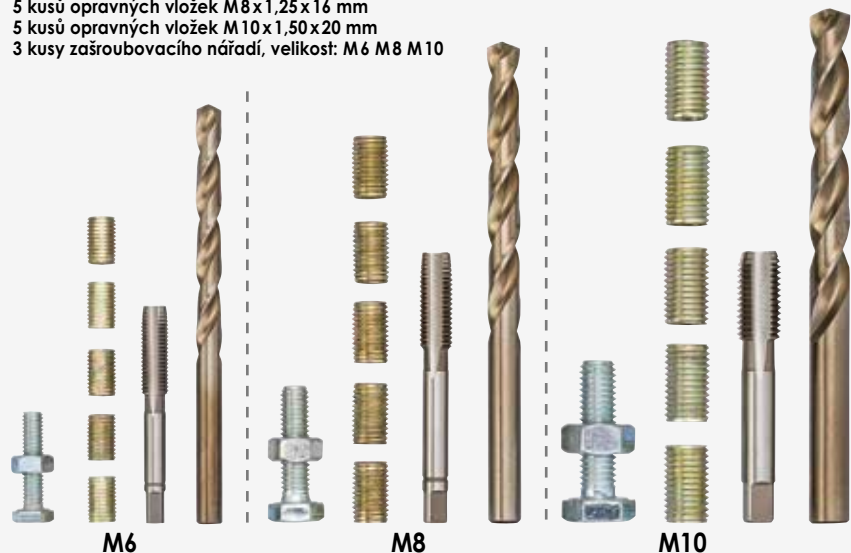

**99,- €**  
bez DPH

### Opravné závitové pouzdro

VIGOR č.	SW (mm)		EAN 4047728+	€
V4213	M6	5	042130	20,40*
V4214	M8	5	042147	21,60*
V4215	M10	5	042154	22,70*

\* Cena za sadu

**V2253**, EAN 4047728**022538**

## Sada závitníků

- DIN EN 22568
- Materiál HSS, broušeno



**120,20 €**  
bez DPH

### Obsah:

- 7 sad ručních závitníků (skládají se z předřezávacího, dořezávacího a dokončovacího závitníku) M 3 · M 4 · M 5 · M 6 · M 8 · M 10 · M 12
- 7 očkových závitníků M 3 · M 4 · M 5 · M 6 · M 8 · M 10 · M 12
- 1 Vratidlo
- 1 Vratidlo pro očkové závitníky
- 1 Měrka závitů
- 1 Šroubovák

**V1203**, EAN 4047728**012034**

## Sada spirálových vrtáků

- DIN 338 na kov
- Spirálové vrtáky 1–10 mm stoupající po 0,5 mm

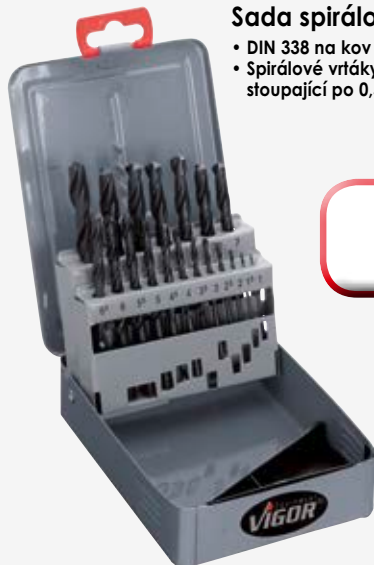

**22,50 €**  
bez DPH

**V1707**, EAN 4047728**017077**

## Sada stupňovitých vrtáků HSS



**82,60 €**  
bez DPH

VIGOR č.	mm	Ø mm	EAN 4047728+	€
V2394	65	4–12	023948	18,80
V2395	75	4–20	023955	25,-
V2396	100	4–30	023962	68,90

# Řezání / řezání pilou / třískové obrábění



**V2626**, EAN 4047728026260

## Řezačka trubek

- Pro trubky z mědi, mosazi, lehkých kovů a PVC-tvrdeho plastu



**9,90 €**  
bez DPH

**V2625**, EAN 4047728026253

## Řezačka trubek

- Pro trubky z mědi, mosazi, lehkých kovů a PVC-tvrdeho plastu



**25,90 €**  
bez DPH

**V3309**, EAN 4047728033091

## Ráčnová řezačka výfukových trubek

- Ráčnová funkce umožňuje práci i v těžko přístupných místech
- Řeže nerez, ocel, měď, hliník
- Pracovní rozsah: 32-67 mm
- Hloubka řezu: 3 mm



**135,80 €**  
bez DPH

**V3451**, EAN 4047728034517  
Náhradní břity

**7,10 €**  
bez DPH





## VYBAVENÍ DÍLNÝ

- > Řezné nástroje
- > Lampy / Svítilny
- > Momentové nářadí
- > Pneumatické nářadí
- > Diagnostika / Baterie / Elektrika



Další obrázky a videa s použitím naleznete na naší internetové stránce:





**V2316**, EAN 4047728023160

## LED-kloubová lampa

- Li-Ion akumulátor 3,6 V ⊕ 3,5-4 h
- 5 LED = 300 luxů při 60 cm
- 18 LED = 800 luxů při 60 cm
- cca 200 g



Odnímatelné



5 LED = 5h

18 LED = 1,5 h



**29,90 €**  
bez DPH

**V2347**, EAN 4047728023474

## Nabíjecí kabel 12 V pro LED kloubovou lampu V2316

- Pro cigaretový zapalovač



**5,20 €**  
bez DPH









# Momentové nářadí

**V3898**, EAN 4047728**038980**

## Momentový klíč

- Vypnutí momentu: hmatově a akusticky
- DIN EN ISO 6789:2003 (D), čtyřhran podle DIN 3120 A, ISO 1174-1A

12<sup>5</sup> 1/2"

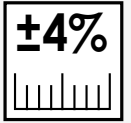

**Qualitätsprüf-Zertifikat**  
Certificates of Examination  
nach / according to: DIN 95500 - 18 - 4.2.2

**Prüfobjekt / Object**  
Artikel-Nr. / Article No. Serien-Nr. / Serial No. Einstellbereich / Setting range  
V3441 SN205770176 40,00 - 200,00 Nm

**Prüfvorrichtung / Testing Equipment**  
Drehmoment-Prüfgerät / Torque Tester: Schutz AG Modell-Nr. 907705

**Messmittel / Testing Device**  
Drehmoment-Sensoren / Torque Sensors: Schutz AG Art.-Nr. 9075200-400 Nm Ser.Nr. 1000704

Die Bestätigung der Messtechnik ist gemäß DIN EN ISO 9001:2015 bei jeder Auftragstellung im Antragsbereich zu bestätigen.  
Confirmation of the metrology is according to DIN EN ISO 9001:2015 in the order confirmation in the application area.

Profierwert nach / Test values according to: DIN EN ISO 6789:2003
40,00 Nm (Genauigkeit / Accuracy: $\pm 0,50 \%$ / $\pm 0,50 \%$ )
40,10 Nm
40,14 Nm
40,20 Nm
40,10 Nm
40,00 Nm
120,00 Nm (Genauigkeit / Accuracy: $\pm 0,50 \%$ / $\pm 0,50 \%$ )
120,10 Nm
120,15 Nm
120,20 Nm
120,10 Nm
120,00 Nm
200,00 Nm (Genauigkeit / Accuracy: $\pm 0,50 \%$ / $\pm 0,50 \%$ )
200,10 Nm
200,15 Nm
200,20 Nm
200,10 Nm
200,00 Nm

Prüfdatum: 04.11.2013 Datum der letzten Inspektion: / Date of last inspection:  
Prüfer: Hattick

Die Kalibrierung erfolgt in dem nach DIN EN ISO 17025:2005 beglaubigten Temperaturbereich von 10-20°C und nach einer stabilen Feuchte von 60%, in accordance with DIN EN ISO 17025:2005 in the calibrated and certified and under the approved temperature range of 10° - 20°C and a relative humidity of 60%.

Dieses Zertifikat ist maschinell erstellt und hat ohne Unterschrift Gültigkeit. This certificate was generated automatically and is valid without signature.

20 – 120 Nm

445 mm

Dělení stupnice 1 Nm

Dvojitá stupnice Nm a lb.ft.

Rukojeť se závěsným okem

Momentová technika „Made in Germany“

Jemnozubá  
přepínací ráčna

12<sup>5</sup> 1/2"

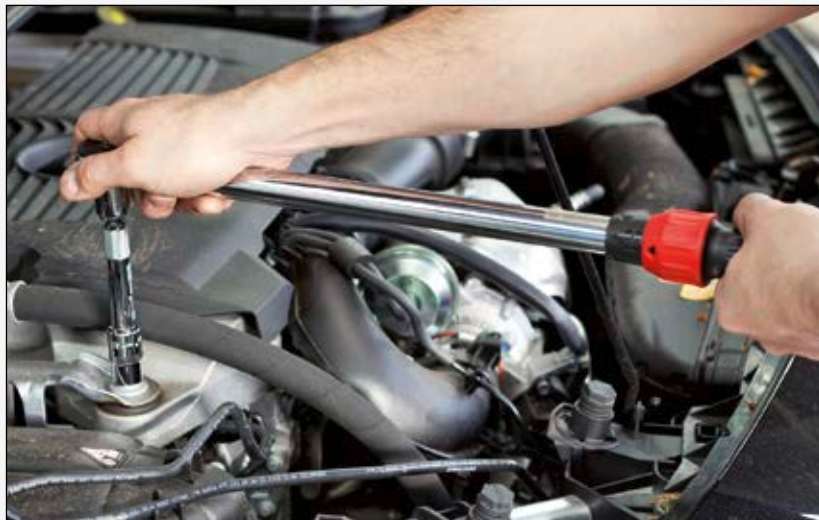

**99,- €**  
bez DPH

# Momentové nářadí



**V3441**, EAN 4047728034418

## Momentový klíč

- Vypnutí momentu: hmatově a akusticky
- DIN EN ISO 6789:2003 (D), čtyřhran podle DIN 3120 A, ISO 1174-1A

12<sup>5</sup> 1/2"

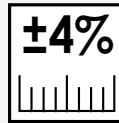

Qualitätsprüf-Zertifikat Certificate of Examination	
Prüfobjekt / Objekt V3441	Serial No. / Serien No. 40120-20020100
Prüfverfahren / Testing Equipment Dynamischer Prüfstand / Dynamic Tester: Schenck AG Messtechnik 807702	
Messmethode / Testing Device Dynamischer Sensor / Dynamic Sensor: Schenck AG Messtechnik 400 Nm Sen No. 1007704	
Produkte nach / Test values according to: DIN EN ISO 6789:2003	
40 Nm (Dynamisch) / Accuracy: ±0,8% (% v 4,0 Nm)	40 Nm
60 Nm	60 Nm
80 Nm	80 Nm
100 Nm	100 Nm
120 Nm (Nenn-Dynamisch) / Accuracy: ±0,8% (% v 4,0 Nm)	120 Nm
140 Nm	140 Nm
160 Nm	160 Nm
180 Nm	180 Nm
200 Nm	200 Nm
220 Nm	220 Nm
240 Nm	240 Nm
260 Nm	260 Nm
280 Nm	280 Nm
300 Nm	300 Nm
320 Nm	320 Nm

**40–200 Nm**

540 mm

Dvojitá stupnice  
Nm a lbf.ft.

Dělení  
stupnice  
1 Nm

Rukojeř se závěsným  
okem

Momentová technika  
„Made in Germany“

**99,- €**  
bez DPH

Jemnozubá  
přepínací ráčna



12<sup>5</sup> 1/2"



**V3899**, EAN 4047728038997

## Momentový klíč

- Vypnutí momentu: hmatově a akusticky
- DIN EN ISO 6789:2003 (D), čtyřhran podle DIN 3120 A, ISO 1174-1A

12<sup>5</sup> 1/2"

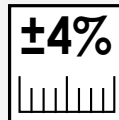

Qualitätsprüf-Zertifikat Certificate of Examination	
Prüfobjekt / Objekt V3899	Serial No. / Serien No. 40120-20020100
Prüfverfahren / Testing Equipment Dynamischer Prüfstand / Dynamic Tester: Schenck AG Messtechnik 807702	
Messmethode / Testing Device Dynamischer Sensor / Dynamic Sensor: Schenck AG Messtechnik 400 Nm Sen No. 1007704	
Produkte nach / Test values according to: DIN EN ISO 6789:2003	
60 Nm (Dynamisch) / Accuracy: ±0,8% (% v 4,0 Nm)	60 Nm
80 Nm	80 Nm
100 Nm	100 Nm
120 Nm (Nenn-Dynamisch) / Accuracy: ±0,8% (% v 4,0 Nm)	120 Nm
140 Nm	140 Nm
160 Nm	160 Nm
180 Nm	180 Nm
200 Nm	200 Nm
220 Nm	220 Nm
240 Nm	240 Nm
260 Nm	260 Nm
280 Nm	280 Nm
300 Nm	300 Nm
320 Nm	320 Nm

**60–320 Nm**

610 mm

Dvojitá stupnice  
Nm a lbf.ft.

Dělení  
stupnice  
2 Nm

Rukojeř se závěsným  
okem

Momentová technika  
„Made in Germany“

**129,- €**  
bez DPH

Jemnozubá  
přepínací ráčna



12<sup>5</sup> 1/2"





**V2795**, EAN 4047728027953

## Měřič úhlu otočení

- Jemné odečtení (0,1°)
- Rozsah úhlu otočení do 999° (sečteno)
- Měření úhlu proti a ve směru hodinových ručiček
- 99 míst paměti
- Zobrazení stavu nabití baterie
- LED-zobrazení alarmu (bliká)
- Výstražný bzučák
- Akustický výstražný tón
- Automatické samočinné vypnutí



**109,80 €**  
bez DPH





**V4638**, EAN 4047728**046381**

## Bezpečnostní plošina, hliník

- Snadno se přenáší
- Bezpečnostní aretace na obou patkách
- Rozměry: š 950 x h 300 x v 490 mm
- Maximální nosnost: 150 kg
- Hmotnost: 7,2 kg

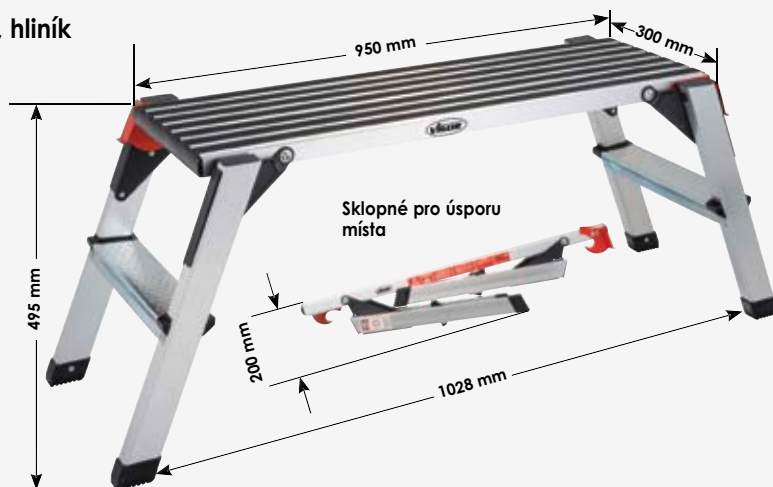

**94,- €**  
bez DPH

**V2655**, EAN 4047728**026550**

## Ofukovací pistole



12,91 (¼) 7,2

**12,10 €**  
bez DPH

**V2666**, EAN 4047728**026666**

## Ofukovací pistole, výtahová

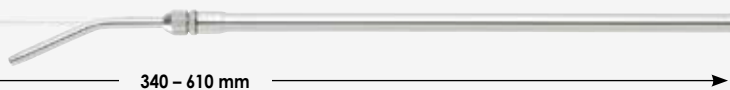
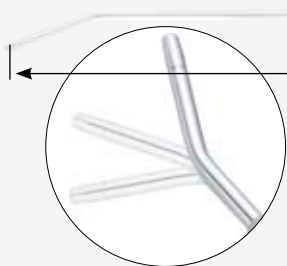

12,91 (¼) 7,2

**36,60 €**  
bez DPH

**V4322**, EAN 4047728**043229**

## Pistole na prostředek k ochraně spodku vozidla

- Pro běžné 1000 ml kartuše
- Přiložená 500 mm flexibilní hadice umožňuje bezproblémové nanášení vosku do dutin a mezer
- Snadné nanášení konzervačního prostředku (zvukové izolace) se standardně nainstalovanou tryskou
- Tip pro uživatele: Otevřete kartuši, ponořte nasávací trubku, pevně dotáhněte kartuši. Hotovo!
- Závitová přípojka vzduchu: 12,91 mm (1/4")
- Spojovací konektor: integrovaný, jmenovitá šířka 7,2
- Provozní tlak (bar): 6.3

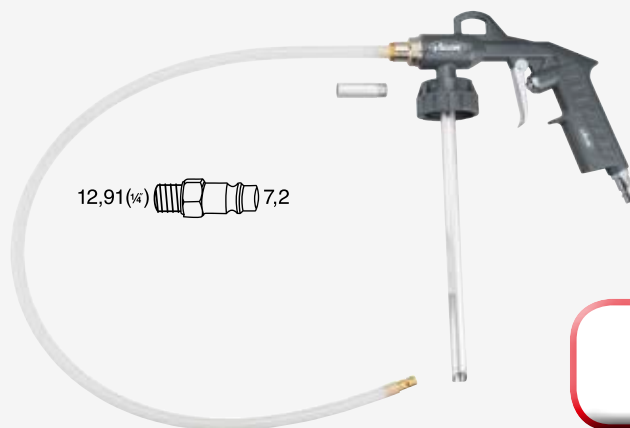

12,91 (¼) 7,2



**26,10 €**  
bez DPH

V3653, EAN 4047728036535  
Rázový utahovák (šroubovák)



12<sup>5</sup> 1/2"

Výkonný  
dvojkřídlový  
úderník

**Max. povolovací  
moment: 1890 Nm**



Vícetupňový pravý/levý  
chod s přepínáním jednou  
rukou



Odvětrání přes rukojeť  
směrem dolů

Včetně spojovacího  
konektoru  
1/2"

12,91 (1/4) 7,2

**199,- €**  
bez DPH

mm"	12,91 (1/4) 7,2	Nm	Nm	1/min	kg	Ø mm	l/min	bar	dB(A)	m/s <sup>2</sup>	M 16
12 <sup>5</sup> 1/2"		700	1290	1890	8000	2.0	10	142	6.3	Lp A 118.2 Lp W 128.3	13.2



**V4800**, EAN 4047728047104

## Rázový utahovák (šroubovák)

- Ergonomicky tvarovaná rukojeř a těleso pro lepší manipulaci a obsluhu
- Odvětrávání přes rukojeř směrem dolů
- Jednoduchá obsluha



Výkonný dvojkladivový úderník

12<sup>5</sup> 1/2"



**Max. povolovací moment: 1200 Nm**

Vicestupňový pravý/levý chod s přepínáním jednou rukou



Odvětrání přes rukojeř směrem dolů



Včetně spojovacího konektoru 1/2"

**93,10 €**  
bez DPH

12,91 (1/4) 7,2

mm"		Nm			rpm	kg	Ø mm	l/min	bar	dB(A)	7.76 m/s <sup>2</sup>		M 16
12 <sup>5</sup> 1/2"	12,91 (1/4) 7,2	550	610	1200	7500	2.1	10	183.9	6.3	Lp A 107.4	Lp W 107.4		





## SPECIÁLNÍ NÁŘADÍ

- > Servis olejů
- > Údržba brzd
- > Lemovačky
- > Sady na bezpečnostní šrouby kol
- > Nářadí pro systém pro kontrolu tlaku v pneumatikách (RDKS)
- > Aretační nářadí pro vačkové hřídele
- > Nářadí pro nastavení motoru
- > Sady pro diagnostiku systému chlazení
- > Refraktometr
- > Sada pro vyčištění otvorů pro vstřikovače
- > Nástrčné hlavice pro alternátory
- > Sada pro natlakování turbo-systémů
- > Sada pro testování komprese a ztráty tlaku



Další obrázky a videa s použitím naleznete na naší internetové stránce:





**V3748**, EAN 4047728037488

**Zkoušečka baterií a zkoušečka systému  
nabíjení s termotiskárnou**

- Zkoušení baterií v zamontovaném stavu
- Včetně testu startérů a nabíjecích systémů
- LCD-displej: Napětí, Stav nabití baterie jakož i disponibilní kapacita baterie s teplotní kompenzací
- Pracovní rozsah:  
40–2000 A SAE  
40–2000 A EN2  
50–2500 A EN1  
25–1300 A DIN  
30–1500 A IEC



**Nové: vhodný pro testování  
Start / Stop-baterií**

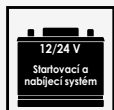

Zástrčka

```

TESTBERICHT
=BATTERIE TEST=
VRLA/GEL
SOC: 11.91V
GEWAHLT: 36REN
GEMESSEN: 98EN
DEFEKT/ANSETZEN
BATT.-ZUSTAND
#00000000 27%
LADEZUSTAND
#00000000 12%
KUNDE:
TEST DATUM:
DURCH:
    
```



Ochranný obal

**V1923**, EAN 4047728019231

**Pár náhradních  
termopásek**



**390,- €**  
bez DPH

**10,20 €**  
bez DPH

**V1722**, EAN 4047728017220

**Zkoušečka se žárovkou**

∠ 6–24 V

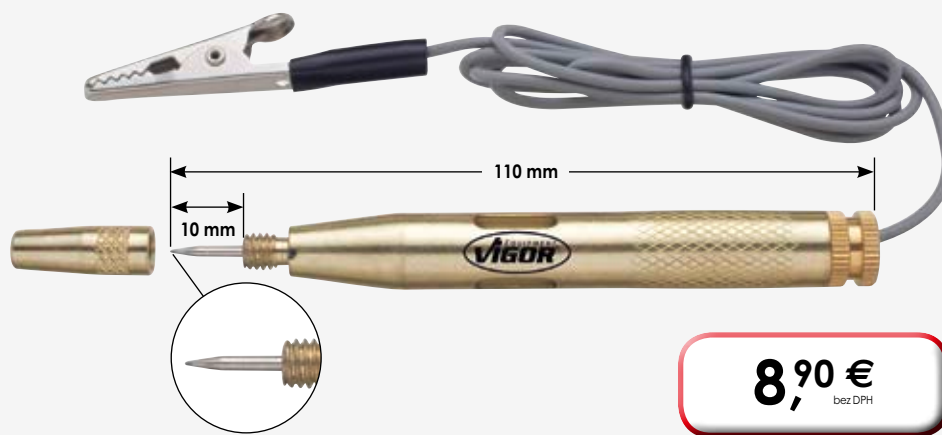

**8,90 €**  
bez DPH





# Diagnostika / baterie / elektrická část



V4324, EAN 4047728043243

## Digitální multimetr

- Kompaktní a praktický
  - Kontrastní jednořádkový LCD displej včetně podsvícení
  - 19polohový otočný přepínač
  - Spolehlivé varování automatickým ukazatelem přetížení a polarity pro zabránění možných chyb
  - Stavěcí včetně gumového ochranného pouzdra
  - Měřicí kabel s ochranou proti dotyku
  - DC: 200 mV – 600 V
  - AC: 200 V – 600 V
  - DC: 200 mA – 10 A
  - Odpor: 200 – 2000 ohmů
  - Tester diod
  - Max. zobrazení: 1999
  - 9V baterie (v přístroji)
  - Pojistky:
    - 1x 200 mA / 250V
    - 1x 10A / 250V
  - Multimetr pro zkoušení klidového proudu
  - Použitelný se sadou měřicích kabelů V4326
- Funkce:**
- Měření stejnosměrného a střídavého napětí
  - Měření stejnosměrného a střídavého proudu
  - Měření odporu
  - Zkoušení diod (s akustickým signálem)
  - Zkoušení průchodu (s akustickým signálem)
  - Funkce Data Hold



**19,90 €**  
bez DPH



**V4326**, EAN 4047728043267

## Sada měřicích kabelů

- Vhodné pro automobily a 12 V baterie
- Sada s různými adaptéry měřicích vedení k usnadnění detekce vad přímo u vozidla
- S rozsáhlými konektorovými prvky, mj. se zkušební polaritou, jimiž lze přezkoušet Hallové senzory a fotosenzory, dále s měřicím potenciometrem k ověření teplotního senzoru a senzoru nádrže
- Lze použít s naším multimetrem V4324
- Informace k obsahu:  
Po 3 ks plochý konektor, ploché zásuvkové pouzdro, kulatý konektor, kolíkový kabelový konektor, pouzdro kolíkového kabelu



Velikosti plochých konektorů:  
0,8 / 1,2 / 2,0 / 2,5 / 3,0 / 5,0 / 6,0 mm



Velikosti kulatých konektorů: 4,0 / 3,5 / 2,0 / 1,5 / 0,8 mm



4x zkušební jehly, mj. k testování velmi malých násuvných kontaktů



2x zkušební hroty k použití se zkušebním kabelem a krokodýlími svorkami



2x dvoubarevný LED zkušební kabel k určení polarity  
– polarita plus = LED zelená  
– polarita minus = LED červená

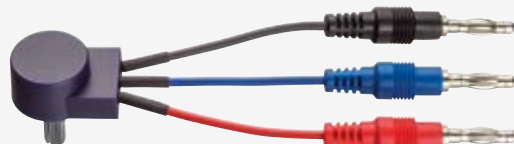

2x 5K-Ohm potenciometr, plynule regulovatelný



2x připojovací kabel po 1 m délky



2x krokodýlí svorka s rozevřením do 30 mm



2x můstkový konektor 1 (zdířka samice) na 2 (samec) spoje



2x SRS zkušební rezistor pro SRS airbagové a pásové upínací systémy



**208,- €**  
bez DPH

**V4451**, EAN 4047728**044516**

## Sada náradí pro odblokování kabelů

- Pro téměř všechna vozidla k odjštění elektrických konektorů a spojek bez poškození, např. u ABS, snímačů klimatizace, rádia, modulu závěsného zařízení přívěsu atd.
- K rychlému vyhledávání chyb způsobených korozí vadou spojení
- Hodí se pro kontakty válcových a plochých konektorů
- Nepostradatelná pro mechatronika a elektrikáře motorových vozidel



**23**

<p><b>Použití:</b> BMW, MERCEDES, OPEL, VW/AUDI</p>	<p><b>Použití:</b> BMW, JAGUAR, MERCEDES, PORSCHE, SAAB, SEAT, ŠKODA</p>	<p><b>Použití:</b> BMW, MERCEDES, OPEL, PORSCHE, VW/AUDI</p>	<p><b>Použití:</b> FORD</p>	<p><b>Použití:</b> BMW, FORD, MERCEDES, OPEL, PORSCHE, SEAT, ŠKODA, VW/AUDI</p>	<p><b>Použití:</b> BMW, FORD, JAGUAR, OPEL, MERCEDES, PORSCHE, SAAB, SEAT, ŠKODA, VW/AUDI</p>	<p><b>Použití:</b> MERCEDES</p>	<p><b>Použití:</b> FORD, JAGUAR, MERCEDES, OPEL, PORSCHE, VW/AUDI</p>	<p><b>Použití:</b> FORD, MERCEDES</p>
<p><b>Použití:</b> MERCEDES</p>	<p><b>Použití:</b> BMW, FORD, JAGUAR, MERCEDES, OPEL, PORSCHE, SAAB, SEAT, ŠKODA, VW/AUDI</p>	<p><b>Použití:</b> OPEL, RENAULT, ŠKODA, VW/AUDI</p>	<p><b>Použití:</b> FORD, MERCEDES</p>	<p><b>Použití:</b> FORD, JAGUAR, PORSCHE</p>	<p><b>Použití:</b> BMW, FORD, MERCEDES, OPEL, SEAT, ŠKODA, VW/AUDI</p>	<p><b>Použití:</b> BMW, FORD, JAGUAR, MERCEDES, OPEL, PORSCHE, VW/AUDI</p>	<p><b>Použití:</b> BMW</p>	<p><b>Použití:</b> MERCEDES</p>
<p><b>Použití:</b> CITROËN, FIAT, CHRYSLER, FORD, HONDA, MAZDA, OPEL, MERCEDES, MITSUBISHI, PORSCHE, RENAULT, SEAT, TOYOTA, VW/AUDI</p>	<p><b>Použití:</b> FORD</p>	<p><b>Použití:</b> BMW, FORD, JAGUAR, MERCEDES, OPEL, PORSCHE, SAAB, SEAT, ŠKODA, VW/AUDI</p>	<p><b>Použití:</b> HONDA, OPEL, TOYOTA, VW/AUDI</p>	<p><b>Použití:</b> OPEL, VW/AUDI</p>	<div style="border: 2px solid red; border-radius: 15px; padding: 10px; display: inline-block;"> <p><b>134,90 €</b> bez DPH</p> </div>			

**V4280**, EAN 4047728**042802**

## Sada pro demontáž rádia

- K demontáži a montáži rádia a navigačních přístrojů mnoha vozidel a výrobců



		Becker (PORSCHE / MERCEDES-BENZ)
		ŠKODA
		Blaupunkt
		AUDI / FORD / VW



**18**

**28,80 €**  
bez DPH



**V2499**, EAN 4047728024990

## Sada krimpovacích kleští

- S 5 vyměnitelnými krimpovacími vložkami:
- Krimpovací vložka A: pro izolovanou kabelovou oka 0,5–6,0 mm<sup>2</sup> (červená, modrá, žlutá)
- Krimpovací vložka B: pro uzavřená, neizolovaná oka 0,5–10,0 mm<sup>2</sup>
- Krimpovací vložka C: pro otevřená, neizolovaná kabelová oka 0,5–6,0 mm<sup>2</sup> (šířka až 6,3 mm)
- Krimpovací vložka D: pro koncové dutinky žil s nebo bez obruby 0,5–4,0 mm<sup>2</sup>
- Krimpovací vložka F: pro dutinky přes 4,0 mm<sup>2</sup>



S tlakovým zámekem

**2K System**



**93,10 €**  
bez DPH



**V4886**, EAN 4047728**048866**

## Uložení pro hlavu válců

- Systémové uložení pro opravu hlav válců (výměna ventilů, výměna těsnění dříků atd.)
- Hodí se pro všechny hlavy válců
- Dodatečné uložení pro ventily, ventilové pružiny, hydraulická zdvihátka ventilů, šroubů hlavy válců atd.
- Rovnovážná, stabilní plastová konstrukce
- K bezpečnému uložení součástí bez záměn při práci na hlavě válců



**49,90 €**  
bez DPH

**V4639**, EAN 4047728**046398**

## Sada nářadí pro zašroubování/ vyšroubování podpěrných čepů

- Pro vyšroubování a zašroubování podpěrných čepů s pohonem s vnějším šestihranem 17 a 19 mm
- Obzvlášť ploché a kompaktní provedení s funkcí upínání vpravo/vlevo
- Vhodné rovněž pro podpěrné čepy s nadměrnou délkou
- Velikost:  
M6 x 1,0  
M8 x 1,25  
M10 x 1,25  
M10 x 1,5



**52,20 €**  
bez DPH

**V5047**, EAN 4047728**050470**

## Sada uzavíracích matic

- Hodí se k provádění různých tlakových zkoušek na motoru
- Obsah:  
Vždy 6 uzavíracích matic M12x1,50 a M14x1,50 s uvnitř ležícím těsnicím kuzelem
- Např. k uzavření vstříkovače a následnému testování tlakové ztráty na motoru
- Vč. plastového kufru



12



**39,90 €**  
bez DPH

**V3381**, EAN 4047728**033817**

## Sada hadicových svorek

- Pro hadice s průměrem do 45 mm

4



**19,80 €**  
bez DPH





**V4941**, EAN 4047728**049412**

## Sada pro vyčištění otvorů pro vstřikovače

- K odstranění zbytků sazí - částic u dieselových motorů s přímým vstřikováním, HDi a Common-Rail-motorů s Bosch a Delphi vstřikovači
- Včetně uzavírací zátky proti znečištění spalovacího prostoru
- Sřídící korunky pro přesné vedení
- Odborné čištění otvorů pro vstřikovače, hrotu vstřikovače a otvoru čepu trysky

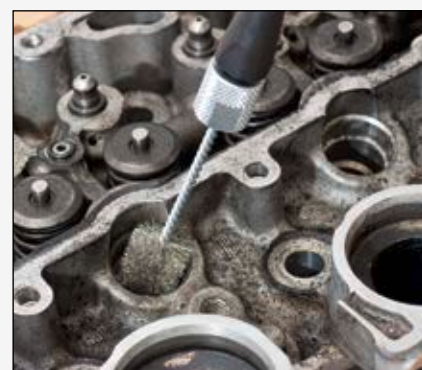

**229,- €**  
bez DPH

Čís- lo	VIGOR č.	Obsah	mm		EAN 4047728+	€	Čís- lo	VIGOR č.	Obsah	mm		EAN 4047728+	€
1	V3604	Základní přístroj	267	1	036047	58,10	7	V3577	Díl pohonu	107	1	035774	17,70
2	V3572	Vytahovák lešných podložek	230	1	035729	35,50	8	V3578	Ucpávka se závitem M5 x 0,8 mm	15,2	6	035781	1,90*
3	V3573	Adaptér	294	1	035736	23,60	9	V3579	Adaptér Ø 20,6 mm	32	1	035798	7,20
4	V3574	Kartáč	300	1	035743	8,90	10	V3580	Adaptér Ø 22 mm	32	1	035804	7,20
5	V3575	Kartáč	85	1	035750	7,20	11	V3591	Adaptér Ø 24,5 mm	32	1	035910	7,20
6	V3576	Závíťová tyč	200	1	035767	3,70	12	V3592	Fréza Ø 15 / 17 mm	39	1	035927	26,70
							13	V3593	Fréza Ø 19 / 17 mm	39	1	035934	26,70
							14	V3594	Fréza Ø 17 mm	39	1	035941	26,70

\* Cena za kus



**V4943**, EAN 4047728049436

## Sada kartáčů pro otvory pro vstříkovače

- Pro vyčištění mj. otvorů pro vstříkovače
- Sada obsahuje různé průměry
- Jednoduchá manipulace

**NOVĚ**

**26**

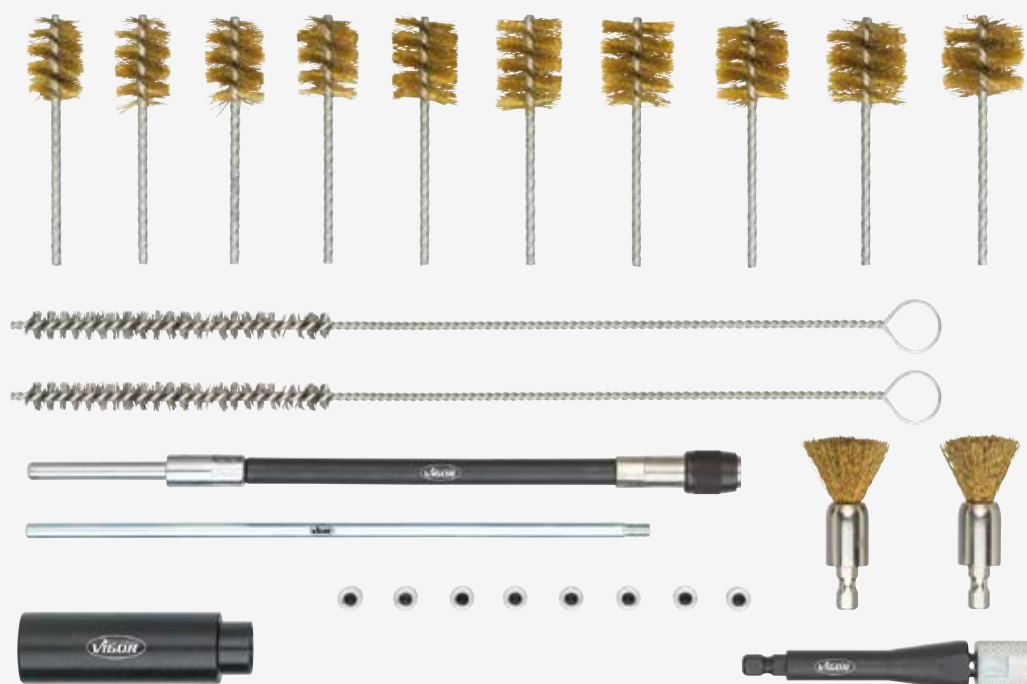

**149,- €**  
bez DPH

V2835, EAN 4047728028356

## Sada nástrčných hlavíc pro alternátory

- Pro práci na alternátorech v zabudovaném i vymontovaném stavu
- Např.: VW, AUDI, SEAT, ŠKODA, PORSCHE, MERCEDES-BENZ, FORD, RENAULT, Volvo atd.
- Pro demontáž a montáž řemenic s volnoběžkou na alternátorech
- Nástrčné hlavice TORX®- a XZN pro různé vnitřní profily
- Pro aretaci alternátoru přes příslušnou hlavici a šrouby řemenice přes mnohohranný adaptér

29

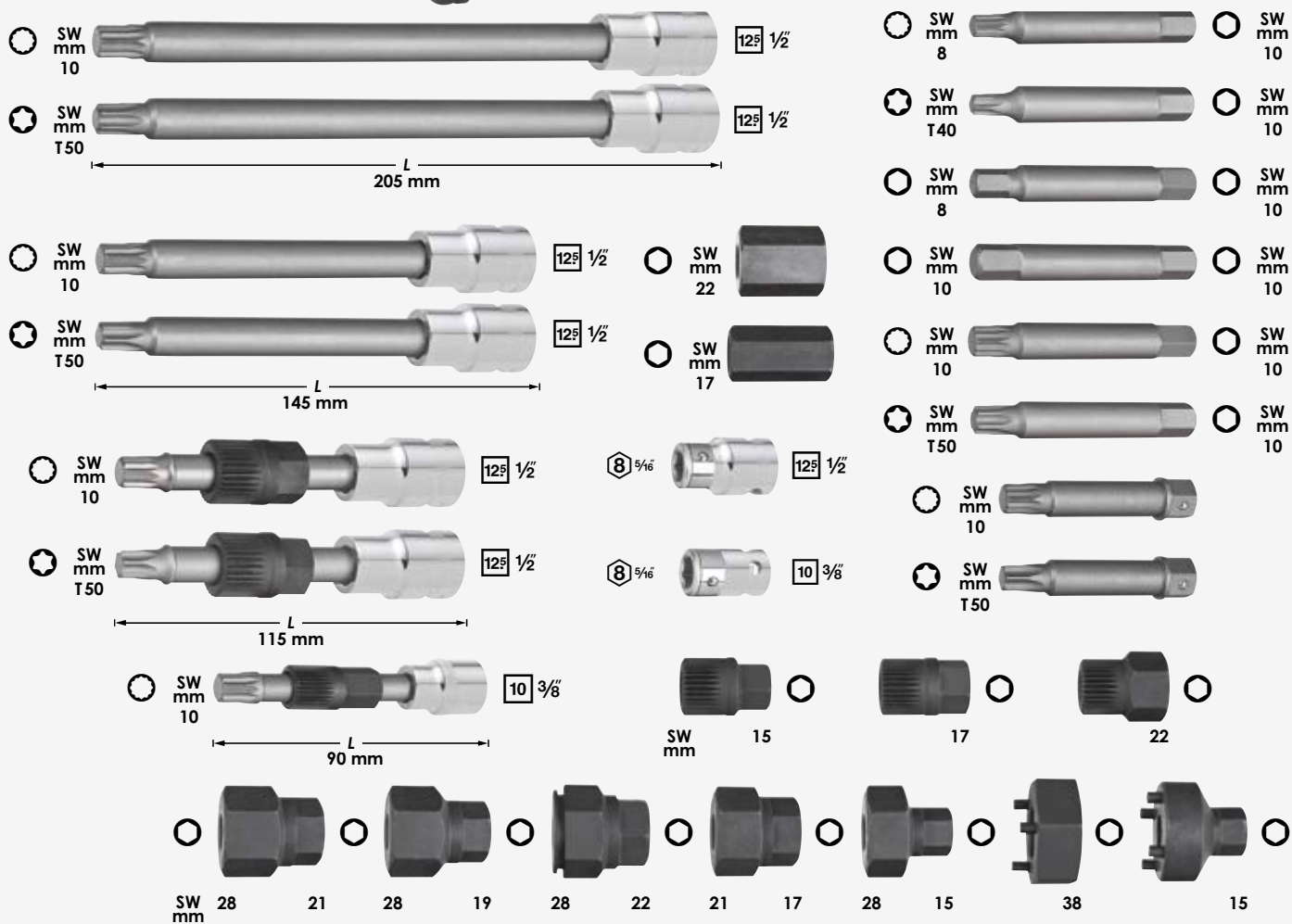

**114,- €** bez DPH



**V4341**, EAN 4047728043410

## Aretační nářadí pro hnací kola vačkových hřídelí

- K použití na jednováčkových, dvouváčkových a čtyřváčkových motorech
- Nastavení ventilů u motorů s nahoře umístěnou vačkovou hřídelí je během práce na hnacím řemenu vačkové hřídele zachováno
- Jednotlivé aretační přípravky se perfektně hodí pro výměnu řemenu dieselového vstříkovačícího čerpadla
- Obsah  
1 aretační přípravek pro dvouváčkový hřídel  
4 jednotlivé aretační přípravky

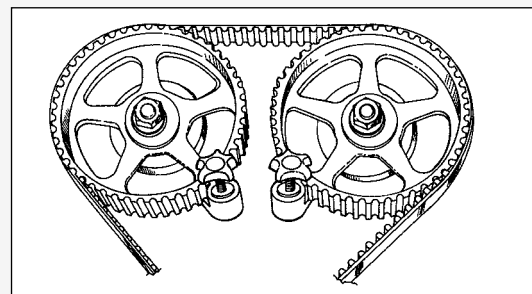
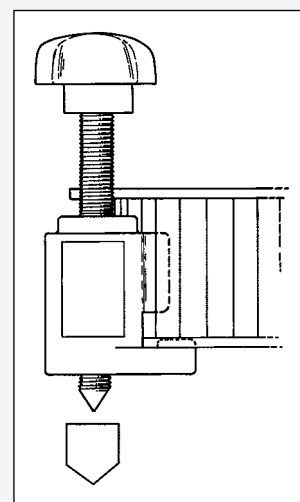

**78,40 €**  
bez DPH

**V3771**, EAN 4047728037716

## Aretační nářadí pro vačkové hřídele

- Pro bezpečné zajištění kol vačkové hřídele
- Z extrémně silného polymeru zesíleného skleněnými vlákny
- Velmi tenký nástroj pro optimální přístup při stísněných prostorových poměrech
- Umožňuje otáčení hnacími koly vačkové hřídele bez demontáže



**57,50 €**  
bez DPH

**V3571**, EAN 4047728035712

## Sada nářadí pro drážkové řemeny

- Z nylonu vyztuženého sklem
- S jednoduchým použitím na trhu
- Není nutná žádná úprava
- Vhodné pro všechny druhy elastických řemenů: klimatizací, alternátorů i jednoduchých a dvojitých řemenic



**34,40 €**  
bez DPH

Montáž



Demontáž



Montáž



Demontáž





**V4285**, EAN 4047728**042857**

## Sada nářadí pro nastavení motoru RENAULT

• Pro práce na naftových a benzínových motorech různých objemů

- K provedení následujících prací:  
Aretace setrvačnicku  
Aretace klikové hřídele, vačkové hřídele a hřídele vstřikovacího čerpadla  
Stažení řemenice klikové hřídele  
Napnutí ozubeného řemenu  
Polohování vačkového a čerpadlového hřídele ke klikové hřídeli

• **Hodí se pro následující motorizace RENAULT:**

- Benzín: 1,2 / 1,4 / 1,7 / 1,4 / 3,6 / 1,8 / 2,0 16 V / 2,2 8 / 2,5 20V
- Diesel: 1,9 D/TD, 2,1 / 2,2 D/TD, 2,5/TD, 2,8 D
- Vhodné i pro benzínové a naftové motory modelů vozidel Volvo V40, S40 a OPEL Arena, Movano

• **Příklady motorových kódů:**

B16, B18, B20, N7Q, N7U, K4J, K4M, F4P, F4R, D7F, E5F, E7F, E7J, K7M, F1N, F3N, F3P, F2R, F3R, F7P, F7R, J5R, J7R, J5T, F8M, F8Q, G8T, J8s, F9Q, S8U, S9U, S9W

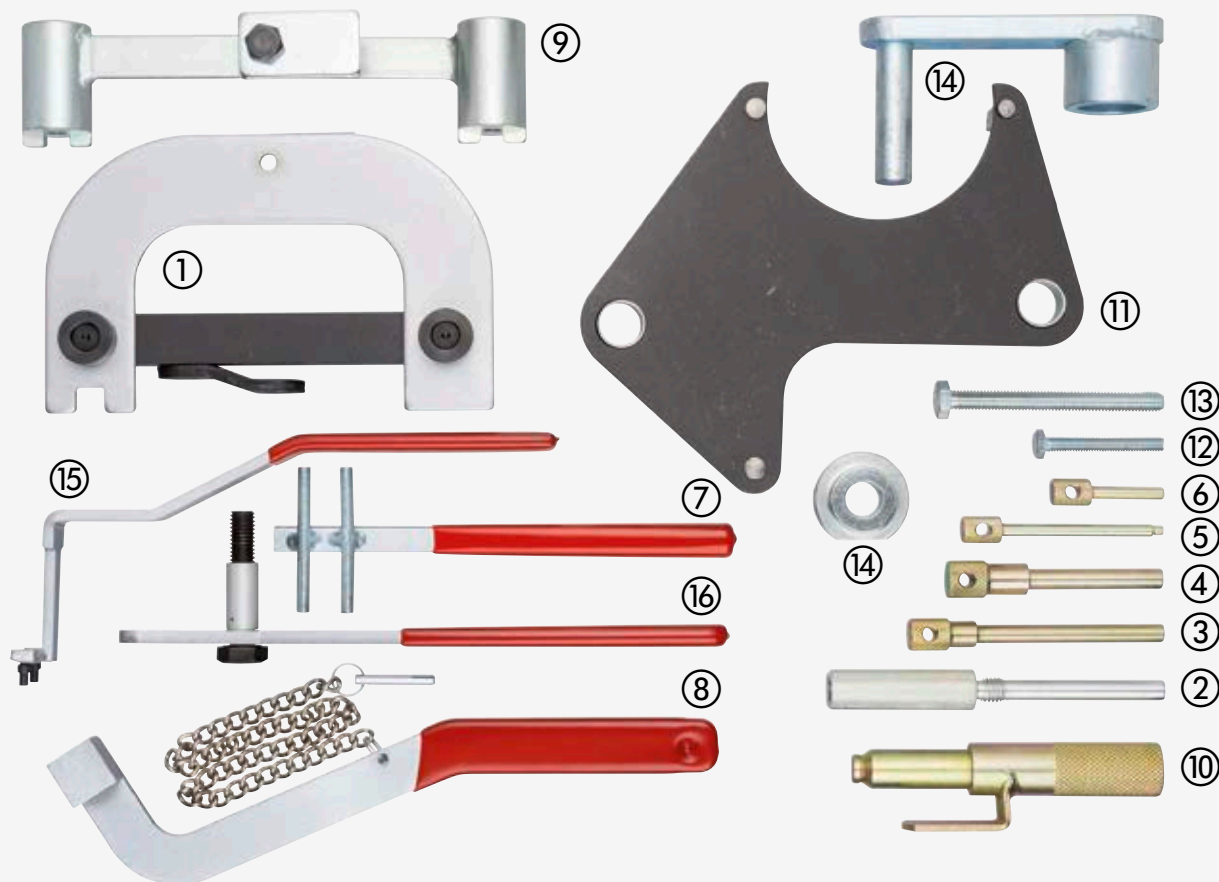

**! Nepoužitelné jako opěra při utahování aretace vačkové a klikové hřídele**

**203,80 €**  
bez DPH

Číslo	Označení	OEM č.
1	Fixační svorník vačkové hřídele	MOT1496
2	Fixační svorník klikové hřídele	MOT1489
3	Fixační svorník setrvačnicku	MOT1318
4	Fixační svorník setrvačnicku	MOT861/MOT1054
5	Fixační svorník vstřikovacího čerpadla	MOT910
6	Fixační svorník klikové hřídele	MOT910
7	Čtyřhranný pohon napínáku řemenu	MOT1135-01
8	Upínací nářadí	MOT1348

Číslo	Označení	OEM č.
9	Fixační svorník vačkové hřídele	MOT1337
10	Fixační svorník klikové hřídele	MOT1340
11	Nářadí k nastavení zubů vačkové hřídele	MOT1490-01
12	Fixační šroub M6 x 30 mm	-
13	Fixační šroub M8 x 70 mm	-
14	Upínací nářadí	MOT1386
15	Upínací nářadí	MOT1384
16	Upínací nářadí	MOT1312



# Motor / chlazení / klimatizace

**V4283**, EAN 4047728**042833**

## Sada nářadí pro nastavení motoru BMW

- Pro čtyřválcový benzínový motor s obsahem 1,6 · 1,8 a 2,0 l a dvojitými vačkovými hřídele

K provedení následujících prací:

- K aretaci vačkové a klikové hřídele
- K seřizování nastavení vačkové hřídele
- K montáži a demontáži vačkové hřídele a variabilní jednotky vačkové hřídele (dvojitá Vanos)

• **Hodí se pro BMW:**

- řada 1: E81, E87
- řada 3: E46, E90, E91
- řada 5: E60, E61
- X3: E83
- Z4: E85

• **Příklady motorových kódů:**

- N42, N46 a N46T

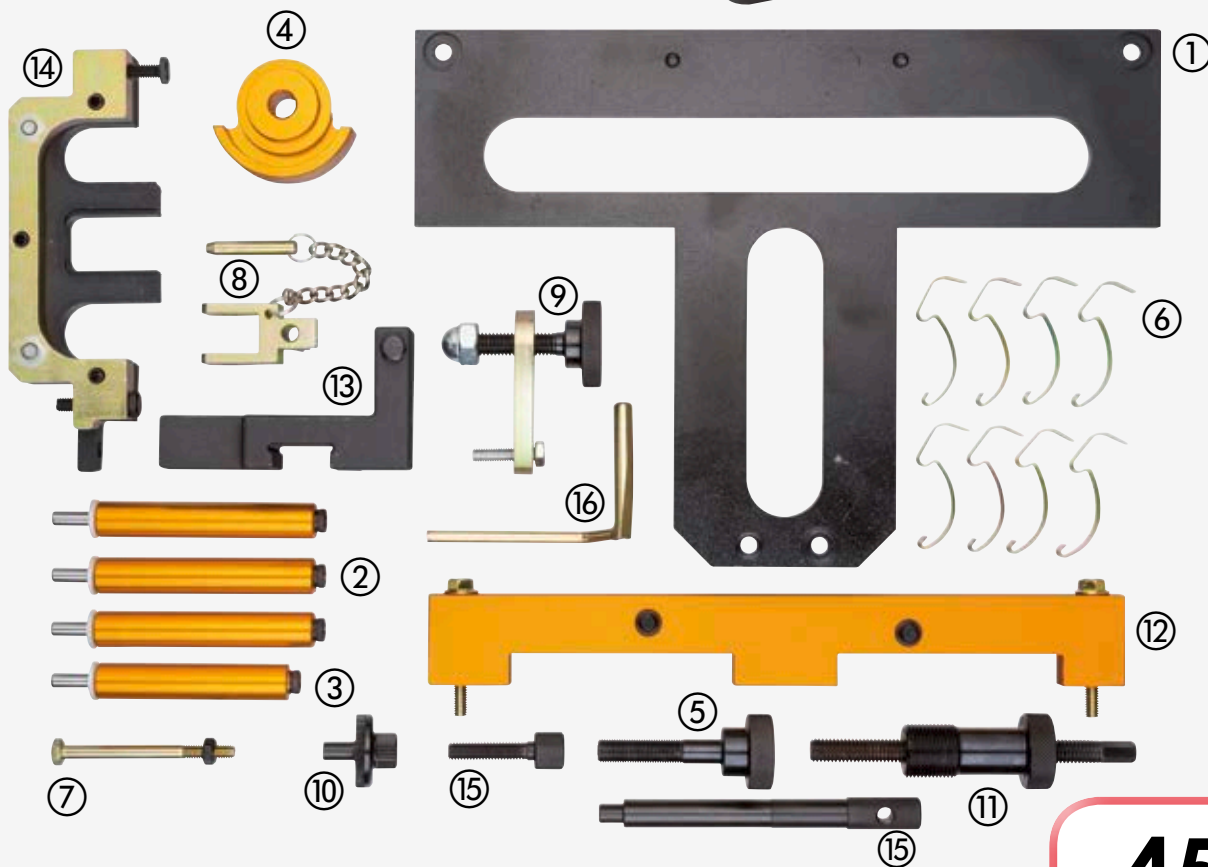

**454,60 €**  
bez DPH

Číslo	Označení	OEM č.	Číslo	Označení	OEM č.
1	Mústek pro uchycení ložisek	11 9 320	9	Držák excentrické hřídele	11 9 301
2	Dlouhá rozpěrka 3 ks	11 9 320	10	Otočný klíč pro vačkové hřídele	11 9 270
3	Krátká rozpěrka 1 ks	12 9 320	11	Upínací nářadí	11 9 340
4	Fixační nářadí excentrické hřídele	11 9 302	12	Fixační lišta koleček čidel	11 9 350
5	Rýhovaný šroub	11 9 302	13	Fixační úhelník vačkové hřídele	11 9 292
6	Svorky pomocné páky, 8 ks	11 9 310	14	Fixační mústek vačkové hřídele	11 9 291
7	Opěrný šroub s maticí	11 9 390	15	Fixační šroub 2 ks	11 9 293
8	Držák otočných pružin	11 9 390	16	Stavěcí kolík, zahnutý	11 9 190



**V4284**, EAN 4047728**042840**

## Sada nářadí pro nastavení motoru BMW

- Pro práce na benzínových motorech 1,6 l

- K provedení následujících prací:  
Montáž a demontáž vačkových hřídelí  
Výměna vačkových hřídelí  
Výměna těsnění hlavy válců  
Nastavení přestavovací jednotky Vanos  
Předpnutí napínáku řetězu

- Hodí se pro BMW:  
řada 1: E87  
řada 3: E46, E90

- Příklady motorových kódů:  
N40, N45, N45T

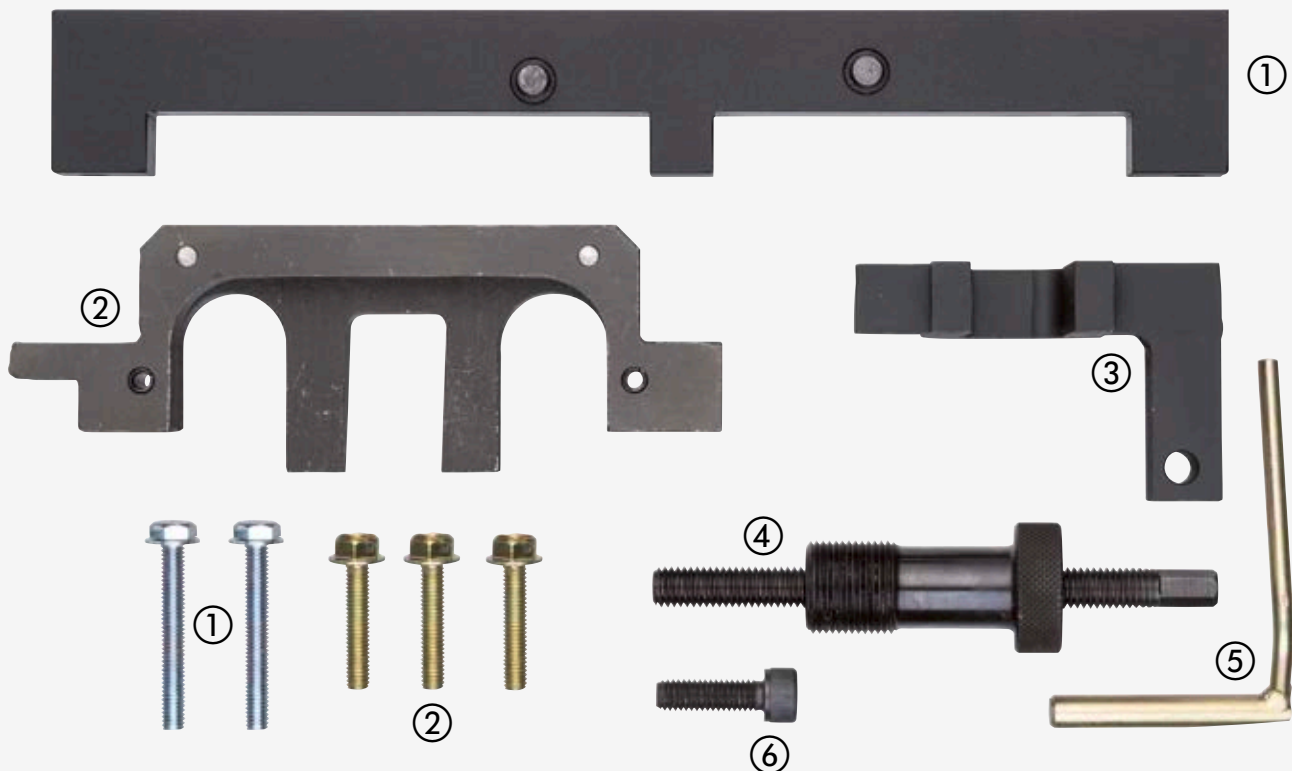

Číslo	Označení	OEM č.
1	Fixace koleček čidel vačkové hřídele, včetně 2 šroubů M6 x 55 mm	11 7 260
2	Fixace výfukové vačkové hřídele, včetně 2 šroubů M6 x 30 mm	11 7 251
3	Fixace sací vačkové hřídele, včetně 1 šroubu M6 x 30 mm	11 7 252
4	Upínací nářadí	11 9 340
5	Odsazovací kolík klikové hřídele	11 9 190
6	Rýhovaný šroub M8 x 25 mm	11 7 253

**339,70 €**  
bez DPH

**V4282**, EAN 4047728**042826**

## Sada nářadí pro nastavení motoru VAG

• Pro práce na naftových a benzínových motorech různých objemů

- K provedení následujících prací:  
Obnova ozubeného řemene a vodního čerpadla (bez nutnosti nastavení zámku kapoty a odstupů)
- Aretace kola ozubeného řemene klikové hřídele u motorů TDI - PD (VAG: 1,2 l / 1,4 l a 1,9 l)
- Aretace oválného kola ozubeného řemene klikové hřídele u motorů: TDI - PD nebo při opravách motoru (VAG: 1,9 l a 2,0 l)
- Aretace upínacího zařízení ozubeného řemene u motorů: TDI - PD (VW, AUDI, SEAT a ŠKODA)
- Aretace kola vstříkovačích čerpadla u motorů TDI bez čerpadla-trysky a k umístění vačkové hřídele u motorů: čerpadlo-tryska (VAG)
- Aretace vačkové hřídele s konvenční technologií TDI (VAG)
- Umožňuje obnovení ozubeného řemenu bez demontáže sacího potrubí a ventilového víka
- Aretace obou vačkových hřídelí u benzínových motorů (1,4 l a 1,6 l: VW: Lupo, Polo, Golf, Bora / AUDI: A2)
- Aretace klikové a vačkové hřídele při pracích na časování motoru (V6 2,5 TDI, V8 2,5 TDI a 3,3 TDI u VW a AUDI)
- Seřizovací pravítko pro vačkové hřídele u naftových motorů (D, SD a TD)



• Příklady motorových kódů:

ABM, ADA, ADP, AEH, AEK, AFT, AHL, AKL, AKS, ALZ, ANA, APF, ARM, AUR, AVU, AYD, BFQ, BFS, BGU, BSE, BSF, ABS, ADZ, AGN, AJP, APG, APT, APX, ARG, AEB, AGU, AJH, AJL, AJQ, AMK, ANB, APP, APU, APY, AQA, AQX, ARX, ARY, ARZ, AUM, AVC, AWC, AWT, AWU, AUQ, AYP, BAM, ADL, 2E, AAC, AAE, ABF, ABK, ABT, ACE, ADY, AEG, AGG, AKT, APK, AQY, ATM, ATU, AWF, AWG, AXA, AZH, AZJ, AZL, AZM, BEH, AHB, AHG, AKU, AKW, 1X, 1Y, AAZ, ABL, AEY, AGD, AGP, AQM, ASX, ASY, AYQ, AAZ, AFF, AFN, AGR, AHF, AHH, AHU, ALE, ALH, ASV, AVG, ANY, ANY, AYZ, AMF, ATL, BAY, BHC, BNM, BNV, AJM, AMG, ANU, ARL, ARX, ASZ, ATD, ATJ, AUY, AVB, AVF, AVQ, AWX, AXB, AXC, AXR, BEW, BJB, BKC, BKE, BLS, BLT, BPX, BRB, BRM, BRU, BSV, BSW, BTB, BVK, ANU, ASZ, AUY, AZV, BKD, BDJ, BDK, BGW, BHW, BKP, BLB, BMA, BMM, BMN, BMP, BMR, BNA, BPW, BRC, BRE, BRF, BRT, BSS, BUY, BUZ, BVE, BVF, BVG, BWV

**Nepoužitelné jako opěra při utahování aretace vačkové a klikové hřídele**

**224,70 €** bez DPH

Číslo	Označení	OEM č.	Číslo	Označení	OEM č.
1	Pravítko pro nastavení vačkové hřídele	3418	14	Servisní poloha přední masky, 2dílná	3369
2	Aretace vačkových hřídelí, 2dílná	3458	15	Pojistný šroub spojky ventilátoru	-
3	Aretační nářadí pro kolo ozubeného řemene klikové hřídele oválné	T10100	16	Odlehčovací čep upínače řemene	T10092
4	Aretační nářadí vačkových hřídelí, 2dílné	T10123	17	Aretační kolík upínacího zařízení	T40011
5	Aretační kolík klikové hřídele	T10121	18	Pravítko pro nastavení vačkové hřídele	2065A / U-40021
6	Aretační kolík klikové hřídele	3242	19	Aretační zařízení vačkových hřídelí VAG T10016 / T10074 (bez můstku)	T10016 / T10014 / T10074 (bez můstku)
7	Aretační kolík upínacího zařízení	-	20	Vytyčovací kolík kola vstříkovačích čerpadla	3359 / T20102
7	Aretační kolík	-	21	Aretace upínacího zařízení	T10008 / 23-058 / 310-084
8	Aretační kolík kola vstříkovačích čerpadla	3359 / U-40074 / T20102	22	Aretace kola ozubeného řemene klikové hřídele	T10050 / 310-085 / 23-059
9	Klíč pro napínací kladku, VAG apod.	T10020	23	Aretační nářadí upínací kladky	T10265
10	Pravítko pro nastavení vačkové hřídele	T10098A	24	Speciální úhlový šroubovák, velikost 6 mm	T10264
11	Seřizovací šroub vačkové hřídele pro měrku, 2dílný	T10098A	25	Aretační kolík upínacího zařízení	T10060A
12	Speciální nástrčný klíč 1/2", velikost 22 mm, 12 hran	3078	26	Aretační kolík, kombinace 4 · 7 a 8 mm	-
13	Aretační kolík kola vstříkovačích čerpadla	2064	27	Aretační nářadí vačkové hřídele	T10120
			28	Držák napínáku řetězu	3366



**V4346**, EAN 4047728**043465**

## Sada nářadí pro nastavení motoru VAG, pro 3válcové benzinové motory

- Pro VAG 1,2L, 3válcové 6V a 12V benzinové motory
- Pro zajištění vačkové a klikové hřídele

K provedení následujících prací:

- Zajištění klikové hřídele
- Aretační vačkové hřídele
- Aretační hřídele vstříkovacího čerpadla
- Aretační řemenice klikové hřídele
- Napnutí řetězu

**Hodí se pro následující vozidla:**

- SEAT: Ibiza, Córdoba (r. v. 2002 → 2008)
- ŠKODA: Fabia, Roomster (r. v. 2002 → 2007)
- VW: Fox (r. v. 2005 → 2008), Polo (r. v. 2002 → 2007), Eos (r. v. 2006 → 2008)

**Příklady motorových kódů:**

- AWY, AZQ, BBM, BME, BXV, BZG



4



**62,70 €**  
bez DPH

Č.	Označení	Číslo OEM
1	Sada nářadí pro seřízení vačkových hřídel, 2dílná	T10123
2	Nářadí pro seřízení vačkových hřídelí	T10121
3	Fixační svorník klikové hřídele	T10120

**V4372**, EAN 4047728**043724**

## Sada nářadí pro nastavení motoru VAG 1,2 l, 1,4 l, 1,6 l FSI / TSI / TFSI

- Pro VAG 1,4 l, 1,6 l FSI / TSI / TFSI
- Závít M 12x1,25 mm

**Hodí se pro následující vozidla:**

- AUDI: A1 (r. v. 2010 → 2012)
- SEAT: Altea / Altea XL (r. v. 2008 → 2012), Ibiza / Córdoba (r. v. 2008 → 2012), Leon (r. v. 2007 → 2012), Toledo (r. v. 2007 → 2009)
- ŠKODA: Fabia II (r. v. 2007 → 2012), Octavia II (r. v. 2004 → 2012), Roomster (r. v. 2006 → 2012), Superb II (r. v. 2009 → 2012), Yeti (r. v. 2009 → 2012)
- VW: Caddy (r. v. 2010 → 2012), Eos (r. v. 2006 → 2012), Golf (r. v. 2003 → 2012), Golf Plus (r. v. 2003 → 2012), Jetta (r. v. 2006 → 2012), Passat (r. v. 2005 → 2011), Polo (r. v. 2002 → 2012), Scirocco (r. v. 2008 → 2012), Tiguan (r. v. 2007 → 2012), Touran (r. v. 2003 → 2012)

**Příklady motorových kódů:**

- AXU, BAG, BKG, BLF, BLN, BLP, BMY, BTS, BLG, BWK, CAVA, CAVB, CAVC, CAVD, CAVF, CAXA, CAXC, CDGA



5



**72,20 €**  
bez DPH

Č.	Označení	Číslo OEM
1	Aretační kolík upínacího zařízení	T40011
2	Vytyčovací nářadí pro vačkové hřídele	T10171
3	Aretační nářadí pro vačkové hřídele	T10414
4	Vytyčovací čep klikové hřídele	T10340
5	Uchycení držáku měřících hodin, 8,0 mm	T10170



# Motor / chlazení / klimatizace

**V4373**, EAN 4047728**043731**

## Sada nářadí pro nastavení motoru VAG 1,6 l, 2,0 l TDI Common Rail

• Pro dieselové motory VAG 1,6 l / 2,0 l TDI Common-Rail

K provedení následujících prací:

- Aretace vačkové hřídele, vyvažovací hřídele a klikové hřídele
- Montáž a demontáž kol vačkové hřídele
- Výměna ozubeného řemenu a oprava motoru

• Hodí se pro následující vozidla:

VW: Golf 5 / 6 Plus, Polo, Jetta 5 / 6, Caddy 2, Beetle 2, Passat B6 / B7 / CC, Scirocco 3, Eos, Touran 3, Sharan 2, T5 a Amarock  
 AUDI: A1, A3 (8P), A5, A6 (C6 + C7), TT (8J), Q3, Q5  
 ŠKODA: Fabia 2, Roomster, Praktik, Octavia 2, Superb 2, Yeti  
 SEAT: Ibiza (6J), Leon 3, Exeo, Altea, Alhambra 2



Č.	Označení	Číslo OEM
1	Speciální úhlový šroubovák, velikost 6	T10264
2	Aretační nářadí upínací kladky	T10265
3	Vytyčovací kolík napínáku řemenu	T40098
4	Přidržený klíč rozvodového kola vačkové hřídele	T10051
5	Vyvažovací hřídel olejových čerpadel	T10255



• Příklady motorových kódů:

CAYA, CAYB, CAYC, CAGA, CAGB, CAHA, CAHB, CBAA, CBAB, CAB, CBBA, CBBB, CBDA, CBDB, CBDC, CBEA, CEGA

**93,10 €**  
bez DPH

Č.	Označení	Číslo OEM
6	Zástrčný kolík kola vstřikovacího čerpadla	T20102 / 3359
7	Stahovák rozvodového kola vačkové hřídele	T10052 + (6610-09)
8	Aretace kola ozubeného řemene klikové hřídele	T10100
9	Aretace kola ozubeného řemene klikové hřídele	T10050

**V4424**, EAN 4047728**044240**

## Adaptéry pro nastavení vačkové hřídele VAG 1,8 l, 2,0 l

• Pro přizpůsobení vačkové hřídele motorům VAG 1,8 l / 2,0 l TFSI

K provedení následujících prací:

- Montáž a demontáž ventilu vačkové hřídele na přestavení vačkového hřídele
- Výměna rozvodového řetězu nebo oprava motoru

• Hodí se pro následující vozidla:

AUDI: A3 (r. v. 2003 → 2004), A4 (r. v. 2007 → 2013), A5 (r. v. 2007 → 2013), Q5 (r. v. 2007 → 2013), TT (2008 → 2013)  
 VW: Passat (r. v. 2006), Passat CC (r. v. 2009)

• Příklady motorových kódů:

CABA, CABB, CAWB, CDAA, CDAB, CDHB, CBFA, CCTA, CCZA, CDAH, CDNB, CDNC



Č.	Označení	Číslo OEM
1	Nářadí pro ventily vačkových hřídelí	T10352/1
2	Nářadí pro ventily vačkových hřídelí	T10352
3	Nářadí pro ventily vačkových hřídelí	T10352/2



**36,60 €**  
bez DPH



## V4374, EAN 4047728043748

### Sada nářadí pro nastavení motoru, VAG 1,8 l / 2,0 l FSI / TFSI Turbo

- Pro benzínové motory 1,8 l / 1,8 l T2,0 l FSI a TFSI Turbo
- K provedení následujících prací
- Výměna ozubeného řemenu a oprava motoru

**Hodí se pro následující vozidla:**

AUDI: A3, A4, A6, S3, TT  
VW: Golf, Golf Plus, Jetta, EOS, Touran (od r. v. 2003→2010), Passat  
ŠKODA: Octavia 2



**Příklady motorových kódů:**

AWA, AXW, AXX, BGB, BHD, BHZ, BLR, BLX, BLY, BMB, BPG, BPE, BPJ, BPY, BUL, BVX, BZY, BVZ, BWA, BWE, BWJ, BWT, BYD, BYK, BZC, CDLA, CDLB, CDLC, CDLD, CDMA

**62,70 €**  
bez DPH

Č.	Označení	Číslo OEM
1	Klíč pro napínací kladku zalomený	T10020
2	Aretační kolík upínacího zařízení	T40011
3	Nářadí pro blokování vačkové hřídele	T10252
4	Aretační kolík upínacího zařízení	T10060A

Č.	Označení	Číslo OEM
5	Vymezovací trn	T10115
6	Držák napínačů řetězu	3366
7	Upínací šroub napínačů řemenu	T10092

## V4371, EAN 4047728043717

### Sada nářadí pro nastavení motoru VAG 2,4 l, 3,2 l FSI

- Pro VAG 2,4 l a 3,2 l FSI
- Pro práce na AUDI 2,4 l / 3,2 l FSI V6, V8 a V10 benzínových motorech

**K provedení následujících prací:**

- Aretační vačkové a klikové hřídele
- Zafixování jednotky napínání řetězu
- Výměna rozvodového řetězu
- Nastavení časování při opravách motoru
- Mimo jiné se hodí pro následující vozidla:  
AUDI A4, A6 konstrukční řady B7 a C6



**103,50 €**  
bez DPH

**Příklady motorových kódů:**

AUK, BDW, BGP, BGQ, BKH, BPK, BYU, BVJ, BNS, BYH, CAUA, BXA, BSM

Č.	Označení	Číslo OEM
1	Blokování vačkových hřídel, 2dílné	T40070
2	Otočný adaptér pro klikovou hřídel	T40058
3	Vytlačovací kolík klikové hřídele	T40069
4	Fixační trn napínačů řetězu	T40071

**V4375**, EAN 4047728**043755**

## Sada nářadí pro nastavení motoru VAG 2,7 I, 3,0 I V6 TDI

• Pro dieselové motory VAG 2,7 I / 3,0 I TDI V6 Common Rail

K provedení následujících prací:

- Aretace vyvažovacích hřídelí
- Aretace vačkové a klikové hřídele
- Zafixování jednotky napínání řetězu
- Výměna rozvodového řetězu
- Nastavení časování při opravách motoru

Hodí se pro následující vozidla:

VW: Touareg, Phaeton  
AUDI: A4, A5, A6, A8, Q5, Q7



Č.	Označení	Číslo OEM
1	Fixační svorník vačkové hřídele	T40061
2	Blokování vačkových hřídelí	T40062
3	Otočný adaptér pro klikovou hřídel	T40049
4	Otočný adaptér pro klikovou hřídel	T40058



10

• Příklady motorových kódů:

ASB, BKN, BKS, BMK, BMZ, BNG, BPP, BSG, BUG, BUN, CAMA, CAMB, CANA, CANB, CANC, CAND, CAPA, CARA, CARB, CASA, CASB, CASC, CATA, CCMA, CCWA, CCWB, CDYA, CDYB, CDYC, CEXA, CGKA, CGKB

**103,50 €**  
bez DPH

Č.	Označení	Číslo OEM
5	Blokovací trny pro vačkové hřídele 2x	T40060
6	Vytlačovací kolík kola vsířkovacího čerpadla	3359
7	Aretace napínáku řetězu 2x	-
8	Aretační kolík klikové hřídele	3242

**V4423**, EAN 4047728**044233**

## Sada nářadí pro nastavení motoru pro benzinové motory AUDI 3,0 I V6

K provedení následujících prací:

- Aretace vačkových hřídelí a klikové hřídele
- Výměna ozubeného řemenu nebo oprava motoru
- Polohování upínací jednotky ozubeného řemenu

Hodí se pro následující vozidla:

• AUDI: A4 / A4 Cabrio, A6, A8

• Například motorových kódů:

ASN, AVK, BBJ



Č.	Označení	Číslo OEM
1	Seřizovač upínacích kladek	3387
2	Blokování vačkových hřídelí 2x	T40030
3	Sada vytlačovacích kolíků upínacích kladek	T40011



6

**155,80 €**  
bez DPH

Č.	Označení	Číslo OEM
4	Nástrčný klíč nastavovače vačkových hřídelí	T40028
5	Blokovací kolík klikové hřídele	T40026

## V4347, EAN 4047728043472

### Sada nářadí pro nastavení motoru VAG



K provedení následujících prací:

- Aretace kruhového kola ozubeného řemene klikové hřídele
- Odsazení vstříkovacího čerpadla
- Blokování upínací kladky
- Hodí se pro: VW, AUDI, ŠKODA, SEAT

**Příklady motorových kódů:**

ANY, AYZ, AMF, ATL, BAY, BHC, BNM, BNV, AJM, AMG, ANU, ARL, ARX, ASZ, ATD, ATJ, AUY, AVB, AVF, AVQ, AWX, AXB, AXC, AXR, BEW, BJB, BKC, BKE, BLS, BLT, BPX, BRB, BRM, BRU, BSV, BSW, BTB, BVK, ANU, ASZ, AUY AZV, BKD, BDJ, BDK, BGW, BHW, BKP, BLB, BMA, BMM, BMN, BMP, BMR, BNA, BPW, BRC, BRE, BRF, BRT, BSS, BUY, BUZ, BVE, BVF, BVG, BVH, BWV



**31,30 €**  
bez DPH

Č.	Označení	Číslo OEM
1	Aretace kola ozubeného řemene klikové hřídele	T10050
2	Aretace upínacího zařízení	T10008
3	Vytyčovací kolík kola vstříkovacího čerpadla, 2dílný	3359

## V4348, EAN 4047728043489

### Sada nářadí pro nastavení motoru, VAG 1,9 I, 2,0 I PD



K provedení následujících prací:

- Aretace oválného kola ozubeného řemene klikové hřídele
- Odsazení vstříkovacího čerpadla
- Blokování upínací kladky
- Hodí se pro: VW, AUDI, ŠKODA, SEAT

**Příklady motorových kódů:**

AZV, BKD, BDJ, BDK, BGW, BHW, BKP, BLB, BMA, BMM, BMN, BMP, BMR, BNA, BPW, BRC, BRE, BRF, BRT, BSS, BUY, BUZ, BVE, BVF, BVG, BVH, BWV



**31,30 €**  
bez DPH

Č.	Označení	Číslo OEM
1	Aretační nářadí pro kolo ozubeného řemene klikové hřídele oválné	T10100
2	Aretace upínacího zařízení	T10008
3	Vytyčovací kolík kola vstříkovacího čerpadla	3359

## V4282-9, EAN 4047728043496

### Klíč pro napínací kladku VAG

- Flexibilní hlava (přestavitelná o 180°) se zajišťovacím šroubem
- Hodí se pro VAG 4 a 5válcové motory TDI a servočerpadlo u T4

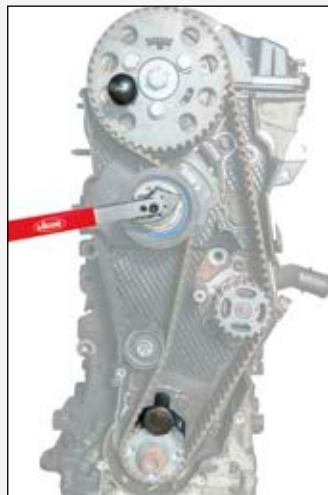

**31,30 €**  
bez DPH

Č.	Označení	Číslo OEM
1	Klíč pro napínací kladky	T10020

## V4282-19, EAN 4047728043502

### Aretační nářadí pro vačkové hřídele VAG

- K aretaci obou vačkových hřídelí
- U motorů VAG 1,4 a 1,6 I

**Hodí se pro následující vozidla:**

AUDI: A3  
VW: Lupo, Polo, Golf, / Plus, Caddy, Beetle, Bora  
ŠKODA: Fabia I a II, Octavia I a II, Roomster  
SEAT: Arosa, Ibiza, Córdoba, Leon, Toledo, Inca

**Příklady motorových kódů:**

AFK, AHW, AJV, AKQ, APE, AQQ, ARC, ARR, ATN, AUA, AUB, AUS, AVY, AXP, AZD, BAD, BBY, BBZ, BCA, BCB, BKY, BUD, BXW



**26,10 €**  
bez DPH

Č.	Označení	Číslo OEM
1	Aretační přípravek pro vačkovou hřídel	T10016 / 10074 (bez můstku)





# Motor / chlazení / klimatizace

**V1963**, EAN 4047728019637

## Sada pro diagnostiku systému chlazení



- Kompletní sada pro servisní práce na chladicích systémech a topení
- Rozsáhlý výběr adaptérů vhodných pro všechna běžná vozidla s motory chlazenými kapalinou
- 3 funkce: natlakování chladiče (kontrola netěsnosti), plnění a čištění
- Kontrola úbytku tlaku přes manometr
- Plnění vytváří vakuum v chladicím okruhu. Výhoda: nasávání kapaliny bez bublin
- Bezproblémové plnění také velkých motorů bez termických zátěžových bodů
- Plnicí systém je univerzálně přizpůsobitelný díky kuželovým gumovým koncovkám
- Rozsah měření: 0 až 2,5 bar
- Pro těžko dosažitelná místa, volitelně lze kombinovat s 90° adaptérem V4471



## 2 Adaptéry

- Obsah:
- 1 ruční pumpe s manometrem · Hadice
- Přetlakový ventil
- 1 zkušební adaptér s krytem, černý, R123 · R124
- 1 zkušební adaptér s krytem, modrý, R123 · R125
- 1 bajonetový adaptér pro chladicí systém č. 3, velký
- 1 bajonetový adaptér pro chladicí systém č. 4, střední
- 1 bajonetový adaptér pro chladicí systém č. 5, malý
- 13 šroubovacích adaptérů pro chladicí systém s vnitřním závitem  
M 42 x 2,5 · M 42 x 3,0 · M 45 x 3,0 dutý · M 45 x 3,0  
M 46 x 3,0 · M 48 x 2,5 · M 48 x 4,0 · M 50 x 2,5  
M 50 x 2,5 dutý · M 50 x 3,0 · M 52 x 3,0  
M 52,2 x 3,0 · M 60 x 4,0 mm
- 3 šroubovací adaptéry pro chladicí systém s vnějším závitem  
M 34 x 3,0 · M 58 x 3,0 · M 62 x 3,0 mm
- 1 vakuová plnicí jednotka s manometrem do 76 cm HG = 1 bar
- 1 gumový kuželový adaptér, 45–14 mm, délka: 75 mm
- 1 teploměr, 0–220 °C · 0–400 °F

**299,- €**  
bez DPH

**V4257**, EAN 4047728042574

### Šroubovací adaptér pro chladicí systém, M45 x 3,0 mm

- Pro BMW Mini (- 2008)
- Je již obsaženo v sadě V1963



**11,- €**  
bez DPH

**V4258**, EAN 4047728042581

### Šroubovací adaptér pro chladicí systém, M52,5 x 3,0 mm

- Pro:
- CHEVROLET
- FIAT: Chroma
- FORD
- ISUZU
- OPEL: Astra, Meriva, Zafira, Signum
- SAAB
- SUZUKI
- Je již obsaženo v sadě V1963



**11,- €**  
bez DPH

**V4202**, EAN 4047728042024

### Vakuová plnicí jednotka



**72,20 €**  
bez DPH

**V3729**, EAN 4047728037297

### Ruční pumpe s manometrem



**69,- €**  
bez DPH

**V3596**, EAN 4047728035965

## Sada pro diagnostiku chladicího systému pro užitková vozidla

- Sada s pumpou a 7 adaptéry na chladiče
- Vhodné pro běžné nákladní automobily DAF, IVECO, MERCEDES-BENZ, MAN, SCANIA, RENAULT a Volvo
- Rozsah měření: 0–2,5 bar
- Kontrola úbytku tlaku přes manometr
- Možnost zkoušky přes víčko chladiče
- Tlaková zkouška chladicího systému
- Pro těžko přístupná místa, volitelně lze kombinovat s adaptérem 90° V4471

Obsah:

- 1 pumpa
- 1 hadice
- 1 sada 7 adaptéřů

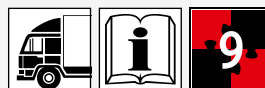

**260,30 €**  
bez DPH



M42 x 3.0

M45 x 3.0

M52 x 3.0

M45 x 4.0

M62 x 4.0

M72 x 4.0

**V4471**, EAN 4047728044714

## Adaptér 90°

- U vozidel, u nichž z prostorových důvodů není možná kontrola tlakové ztráty standardním přímým adaptérem
- Příklad vozidla: Volvo FH12, r. v. 2001
- 90° adaptér kombinovatelný pouze s výrobky VIGOR V3596 a V1963
- Doporučuje se utěsnění těsnícím materiálem, například teflonovou páskou



**5,20 €**  
bez DPH





**V2459**, EAN 4047728024594



## Refraktometr

- Pro rychlé a přesné přezkoušení nemrznoucích kapalin
- Nastavitelný okulár s gumovou očníci
- Levá stupnice:
  - Kontrola elektrolytu baterie Měřicí rozsah 1100 až 1300 sg / Rozlišení 0,01 sg
- Střední stupnice:
  - Nemrznoucí směsí na bázi Propylenglykolu G13 Měřicí rozsah -25° C až -50° C / Rozlišení 5° C jakož i nemrznoucí směsí na bázi Ethylenglykolu G11/ G12 Měřicí rozsah -25° C až -50° C / Rozlišení 5° C
- Pravá stupnice nahoře:
  - AdBlue (VRA) obsah močoviny Měřicí rozsah 30 % až 35 % / Rozlišení 0,1 %
- Pravá stupnice dole:
  - nemrznoucí kapalina na mytí skel SRF 1 Měřicí rozsah -10° C až -40° C / Rozlišení 1° C
- V plastovém boxu s pěnovou vložkou
- Obsah:
  - 1 x refraktometr
  - 1 x kalibrační šroubovák
  - 1 x pipeta

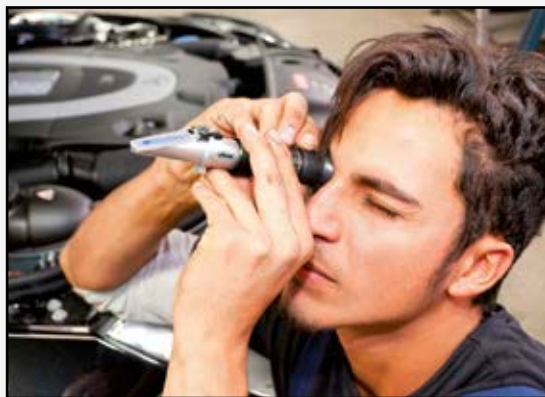

**78,40 €**  
bez DPH

**V1586**, EAN 4047728015868

## Tester nemrznoucích kapalin

- Pro směsi na bázi Ethylenglykolu s vodou v chladicím systému u OA, NA, atd.



**17,30 €**  
bez DPH





**V4192**, EAN 4047728**041928**

## Sada pro natlakování turbo systémů pro zacvakávací systémy

- Umožňuje rychlé a odborné zjištění netěsností hadic přívodu vzduchu do motoru
- Pro rychlou diagnostiku systémů plnicího vzduchu v nových generacích vozidel, u kterých jsou vzduchové trubky spojeny zacvakávacím systémem
- Pro provedení zkoušky těsnosti pomocí vývinu hluku, spreje pro indikaci netěsností nebo poklesu tlaku
- Obsah:  
6 párů zátek 31 / 38 / 46 / 51 / 56 / 61 mm

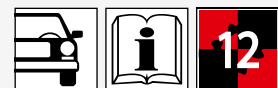

Bez manometru

**145,30 €**  
bez DPH



31 mm



38 mm



46 mm



51 mm



56 mm



61 mm



**V4233**, EAN 4047728**042338**

## Manometr pro sadu pro natlakování turbo-systémů

Hodí se pro V3595, V4192 a pro V4331



**34,10 €**  
bez DPH

## V4304, EAN 4047728043045

### Sada pro odtlakování turbosystémů mot. vozidel

- Umožňuje rychlé a odborné zjištění netěsností chladiče stlačeného vzduchu a neviditelných trhlín na hadicích přívodu vzduchu do motoru
- Pro rychlou diagnostiku systému přeplňování
- Obsah:
  - 1 tlaková hadice s manometrem a vyrovnávacím ventilem
  - 6 párů odstupňovaných adaptérů: 31/38 · 46/51 · 55/60 · 65/70 · 75/80 · 85/90 mm



vč. manometru



31/38 mm



46/51 mm



55/60 mm



65/70 mm



75/80 mm



85/90 mm



**228,90 €**  
bez DPH

## V4305, EAN 4047728043052

### Adaptér 31/38 mm

- K použití s manometrem V4233 na testování turbosystému
- Např. možnost rozšíření sady stahováků turbosystému V3595



**34,10 €**  
bez DPH

## V4306, EAN 4047728043069

### Adaptér 46/51 mm

- K použití s manometrem V4233 na testování turbosystému
- Např. možnost rozšíření sady stahováků turbosystému V3595



**34,10 €**  
bez DPH



**V4331**, EAN 4047728043311

## Sada pro odtlakování turbosystémů užitkových motorových vozidel

- Umožňuje rychlé a odborné zjištění netěsností chladiče stlačeného vzduchu a neviditelných trhlin na hadicích přívodu vzduchu do motoru
- Pro rychlou diagnostiku systému přeplňování
- Obsah:  
1 hadicová hadice s manometrem a vyrovnávacím ventilem  
3 páry odstupňovaných adaptérů:  
105/110 · 115/120 · 125/130 mm



vč. manometru



105 / 110 mm



115 / 120 mm



125 / 130 mm



**166,20 €**  
bez DPH

**V4325**, EAN 4047728043250

## Sada vakuové a tlakovací pumpy

- Zejména ke kontrole tlakových a podtlakových soustav
- Mj. vodné pro:
  - plnění tlak
  - podtlakové magnetické ventily
  - MAP senzory
  - větrání nádrže
  - soustavy brzdového potrubí
- Včetně rozsáhlého sortimentu adaptérů



**Vhodné i pro systémy brzdového potrubí**



Délka hadice: 630 mm



Indikační rozsah: -1 až 4 bar  
Indikační rozsah podtlaku: od -1 do 0 bar  
Max. tlak: do 3 bar  
Max. podtlak: do 0,7 bar

Robustní kovové provedení



Objem náplně: 120 ml

**146,30 €**  
bez DPH



**V4461**, EAN 4047728044615

## Sada pro testování komprese a ztráty tlaku

- Pro profesionální zkoušení komprese nebo tlakové ztráty pro většinu motorů osobních vozidel, nákladních vozidel, motocyklů, autobusů, zemědělských strojů a lodí a rovněž motorů Hdí, TDCi a TDI - PD
- Pro dieselové a benzínové motory
- Obsahuje adaptér pro žhavicí svíčky pro následující výrobce např.: ALFA, BMW, CHRYSLER, DAEWOO, FIAT, FORD, HYUNDAI, ISUZU, LAND ROVER, MAZDA, MERCEDES-BENZ, MITSUBISHI, NISSAN, OPEL, PSA, RENAULT, SAAB, SUZUKI, TOYOTA, VAG, VAUXHALL, Volvo atd.
- Adaptér zapalovacích svíček M 10, M 12, M 14, M 18
- Zkoušečka kompresního tlaku: max. 50 bar
- Rychlospojky v rovném nebo zahnutém provedení
- Adaptér vsířkovacích trysek M 20, M 22, M 24 a rovněž pro vsířkovače FORD Stanadyne



**Pro dieselové a benzínové motory!**



**499,- €**  
bez.DPH

**V5048**, EAN 4047728050487

## Klíč na snímač palivoměru

- K uvolňování a utahování závěrného prstence snímače palivoměru
- Rozsah upnutí univerzální: 87-170 mm
- Koncipováno pro stísněné prostory
- Odborná a časově úsporná práce bez poškození závěrného prstence



**49,90 €**  
bez DPH

**V2112**, EAN 4047728021128

## Sada měrek oleje MERCEDES-BENZ

- K měření hladiny oleje motorů a automatických převodovek
- Nepostradatelné při výměně oleje (vozidla dodaná z výroby bez měřky oleje, zvláště jen s ucpávkou)

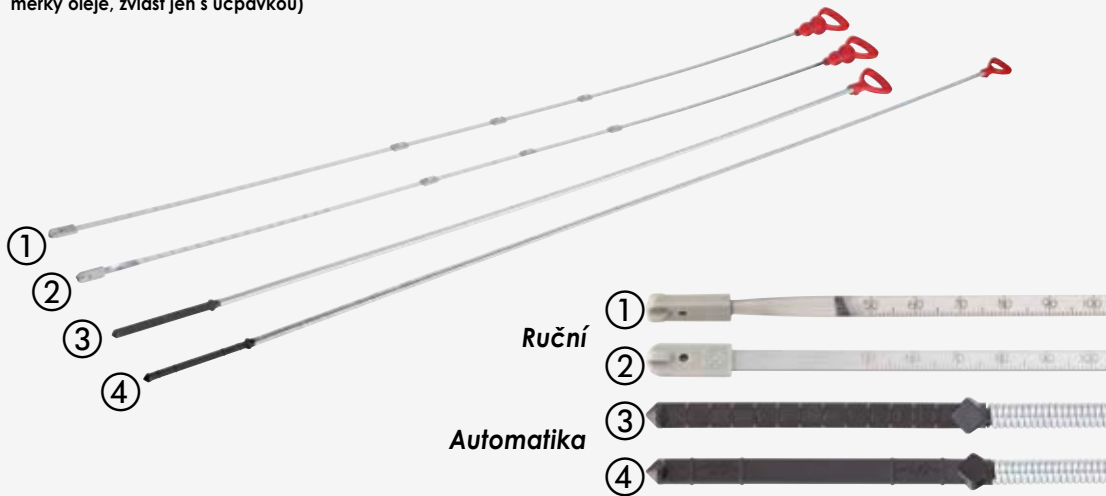

**93,10 €**  
bez DPH

**V2645**, EAN 4047728026451

## Olejová měrka AUDI

- Ke kontrole stavu naplnění po výměně oleje a následné srovnání se zobrazením na displeji
- Pro modely se zobrazením stavu oleje na displeji (bez měřky oleje v motoru)
- Užitečné po výměně senzoru hladiny oleje nebo kalibrace zobrazení na displeji řidiče (srovnatelný s T40178)
- Použití mj. pro AUDI A4 / A5 / A6 s motory 1,8 · 2,0 TFSI / 3,0 · 3,2 FSI / 2,0 · 2,7 · 3,0 TDI

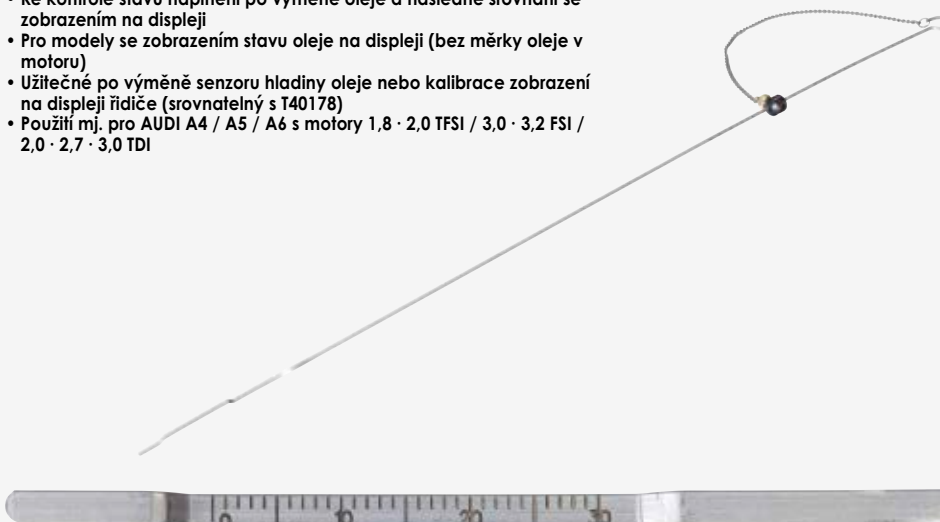

**24,- €**  
bez DPH



**V2511**, EAN 4047728025119

Pásový klíč na olejové filtry pro osobní vozidla

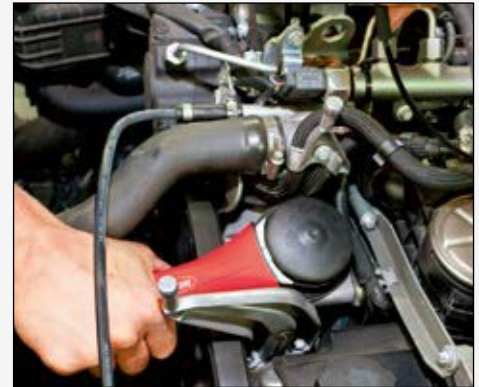

**V2521**, EAN 4047728025218

Náhradní upínací pás

**17,70 €**  
bez DPH

**5,80 €**  
bez DPH

**V1281**, EAN 4047728012812

Packový klíč na olejové filtry pro OA

- Volitelný pohon:
- $10 \frac{3}{8}$  Vnitřní čtyřhran,  $12 \frac{1}{2}$  vnitřní čtyřhran velikost 21 mm ● vnější šestihran
- 1 adaptér  $10 \frac{3}{8}$  vnější čtyřhran,  $12 \frac{1}{2}$  vnitřní čtyřhran s vnějším šestihranem velikost 21 mm

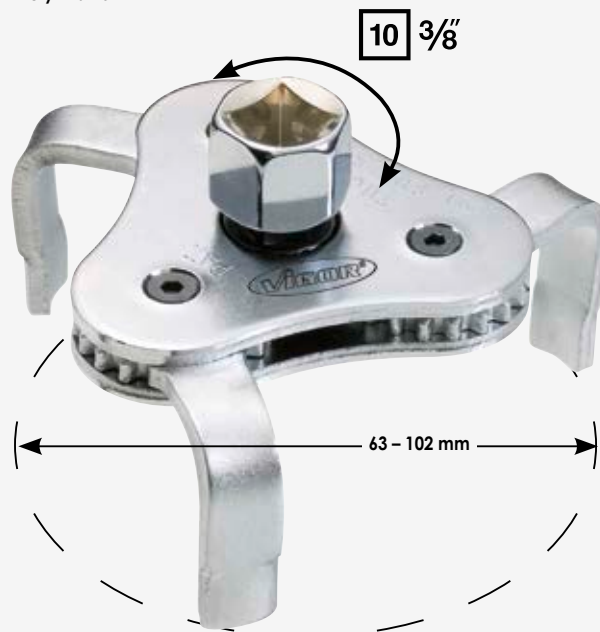

**22,90 €**  
bez DPH

## V4413, EAN 4047728044134

### Univerzální klíč pro upínání olejových filtrů, 60–80 mm

- Plynule nastavitelný, rozsah upnutí: 60–80 mm
- Nasazení šroubovým klíčem velikosti 21 nebo 1/8" přepínací ráčnou
- Optimální držení při uvolňování olejového filtru díky vlevo ozubeným čelistem
- Dobře se hodí pro těžko přístupná tělesa filtru
- Použití v pravostranném/levostranném provozu umožňuje uvolňování a utahování šroubového spoje



**61,70 €**  
bez DPH

## V4414, EAN 4047728044141

### Univerzální klíč pro upínání olejových filtrů, 80–115 mm

- Plynule nastavitelný, rozsah upnutí: 80–115 mm
- Nasazení šroubovým klíčem velikosti 21 nebo 1/8" přepínací ráčnou
- Optimální držení při uvolňování olejového filtru díky vlevo ozubeným čelistem
- Dobře se hodí pro těžko přístupná tělesa filtru
- Použití v pravostranném/levostranném provozu umožňuje uvolňování a utahování šroubového spoje



**78,30 €**  
bez DPH



**V4484**, EAN 4047728044844

## Speciální bit

- Pro demontáž a montáž plastového šroubu pro vypouštění oleje se speciálním profilem u plastových olejových van
- Pro např.:  
AUDI, SEAT, ŠKODA, VW  
od rv. 2013 s benzínovými motory 1,2 · 1,4 · 1,8 · 2,0 l TFSI  
AUDI A1, A3, A4, A5, Q5,  
SEAT Leon, atd. s dieselovými motory 1,6 a 2,0 l  
VW Golf MK VII, VII



**15,20 €**  
bez DPH

**V2681**, EAN 4047728026819

## 30 l víceúčelová vana s kolečky, extra plochá

- Vhodné pro oleje, chladicí kapaliny atd.



**83,50 €**  
bez DPH

**V3306**, EAN 4047728033060

## Vana pro vypuštění oleje z náprav NA

- Pro čistou demontáž poháněcích hřídelí
- Speciální plast
- Vhodné pro různé průměry ráfků



**17,70 €**  
bez DPH

**V4648**, EAN 4047728**046480**

## Univerzální trychtýř

- Ideální pro doplňování kapalin
- VČ. filtru s velikostí filtru 20 mesh
- Přídavná funkce zaručuje bezpečné otevření uzávěru olejové nádrže, aniž by přitom z nádrže nekontrolovaně vytékal olej
- Výškově nastavitelný přídržný kroužek umožňuje použití běžných trychtýřů
- Flexibilní použití díky upínací šířce v rozmezí Ø min. 28 mm a max. 74 mm
- Vhodné pro mj. následující kapaliny:
  - nafta
  - benzin
  - brzdová kapalina
  - nemrznoucí směs
  - motorový olej
  - převodový olej
  - olej servořízení



Se samosvornou funkcí



**36,50 €**  
bez DPH

**V4369**, EAN 4047728**043694**

## Vakuová pumpa 350 ml

- Hodí se k nasávání a přeplňování paliv, olejů a jiných kapalin
- Objem náplně: 350 ml
- Vhodné pro mj. následující kapaliny:
  - nafta
  - benzin
  - brzdová kapalina
  - nemrznoucí směs
  - motorový olej
  - převodový olej
  - olej servořízení

Obsah:

- 1 x ruční pumpa 350 ml
- 1 x hadice PVC Ø 9,8 mm x 300 mm
- 1 x silikonová hadice Ø 11 mm x 300 mm
- 1 x odkapávací zátka
- 1 x univerzální adaptér



Stupnicový displej

380 mm

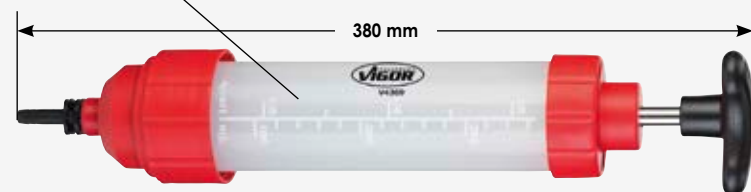

575 mm

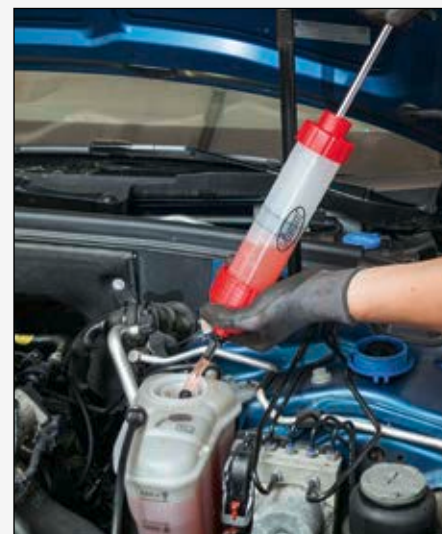
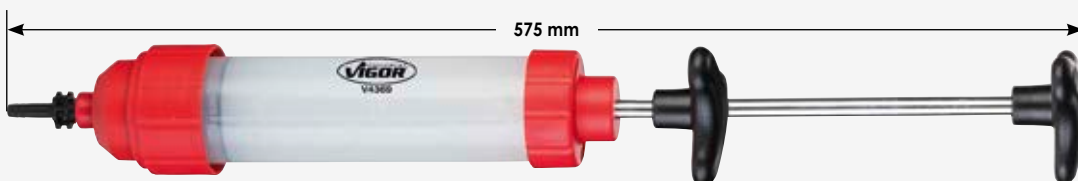

**34,90 €**  
bez DPH



**V4201**, EAN 4047728042017

## Vakuová pumpa

- Ruční vakuové čerpadlo pro odsávání a plnění kapalin vozidla
- Rovněž vhodné k předběžnému naplnění palivového filtru, u vozidel bez čerpadla předfiltru např. u 2.0L TDI FORD Galaxy a Mondeo
- Kapacita: 1,5 l
- Vhodné pro následující kapaliny:
  - nafta
  - benzin
  - brzdová kapalina
  - nemrznoucí směs
  - motorový olej
  - převodový olej
  - olej servořízení



**Vhodné pro všechna paliva**



Stupnicový displej



**Včetně 5 adaptérů**

**55,- €**  
bez DPH



**V4385**, EAN 4047728**043854**

## Plnička oleje se sadou adaptérů

- Pro plnění převodovek a diferenciálů olejem
- Včetně olejové vany a 16 adaptérů pro vozidla s extrémně těsnou zástavbou

Nyní NOVĚ: Největší pokrytí trhu



VIGOR č.	Obsah	EAN 4047728+	€
V3681	Adaptér FORD se závitovou přípojkou	036818	11,40
V3682	Adaptér BMW zalomený	036825	13,50
V3683	Adaptér VAG krátký, zalomený	036832	13,50
V3684	Adaptér VAG, dlouhý, zalomený	036849	13,50
V3685	Adaptér VAG, rovný, se závitovou přípojkou	036856	11,40
V3686	Adaptér MERCEDES-BENZ, 7stupňová automatická převodovka	036863	14,60
V3687	Adaptér VAG automatická převodovka DSG	036870	14,60
V3688	Adaptér VAG, variátorová automatická převodovka CVT	036887	14,60
V3689	Adaptér Volvo, rovný	036894	14,60
V3690	Adaptér ŠKODA, M 18x1,5 mm	036900	14,60
V3691	Adaptér VW Passat od r. v. 2007	036917	16,70
V4113	Adaptér TOYOTA, LEXUS 18x1,5	041133	17,30
V4115	Multifunkční adaptér	041157	17,30
V4114	Adaptér Infiniti 7 Speed M8 x 1,0 pro V2670	041140	17,30
V4383	Adaptér NISSAN Juke M12x1.25 mm	043830	10,40
V4384	Adaptér pro MINI Cooper M 14x1,5 mm	043847	13,50



Včetně 16 adaptérů



Lze objednat i jako náhradní díl



**289,- €**  
bez DPH

**V3550**, EAN 4047728**035507**  
Náhradní nádoba pro plničku oleje



**72,20 €**  
bez DPH



**V4412**, EAN 4047728044127

## Ruční vakuové a tlakové čerpadlo 6 l

- Ruční vakuové a tlakové čerpadlo s kapacitou 6 l
- Vhodné možné kapaliny mimo jiné motorové oleje, převodové oleje, brzdová kapalina, maziva, chladicí kapaliny a rovněž AdBlue
- Hodí se rovněž k použití paliv jako benzínu a nafty
- Pozor: Tyto látky smějí v čerpadle zůstat pouze krátce!
- Obsah:  
Čerpadlo včetně 3 sond, velikost: 5,8 · 6,7 · 9,8 mm



Vakuová a tlaková funkce!

6 l

**155,80 €**  
bez DPH

**V2306**, EAN 4047728023061

## Sada náradí pro spojky SAC

- Pro rychlou a odbornou demontáž a montáž SAC-spojek
- Pro téměř všechny samonastavitelné SAC-spojky se 3 děrovým dělením
- S možností vystředění spojky a zpětného nastavení seřizovacího kroužku
- Zabráňuje otočení seřizovacího kroužku v přítláčném talíři spojky
- Ideální pro práci bez poškození na přítláčném talíři
- Vyhnete se poruchám funkce spojky (špatné vypnutí, klouzání nebo škrábání)
- Podrobný návod k použití jako PDF na „www.vigor-equipment.com“



**Korektní montáž je téměř nemožná bez tohoto náradí**



**V2308**, EAN 4047728023085

## Sortiment pro rozšíření náradí pro spojky SAC

- Např. pro MERCEDES-BENZ třídy A



**399,- €**  
bez DPH

**103,50 €**  
bez DPH



**V3228**, EAN 4047728**032285**

## Sada výstružníků pro ABS

- K odvrátání zkorodovaných a tím pevně usazených snímačů ABS
- Skládá se z pouze pravotočivé, jemnozubé kloubové ráčny s rychloupínací funkcí, 5 výstružníků, spirálového vrtáku Ø 10 mm x 133 mm
- Upozornění: při výměně vadných snímačů ABS zůstanou často velmi obtížně odstranitelné zbytky z důvodu utržení snímačů. Pro správnou montáž nových snímačů, se musí vyčistit sedlo v tělese ložiska kola s odpovídajícím výstružníkem



- 5 výstružníků:
  - výstružník V3695 Ø 10 mm x 133 mm: VW Golf 5, Polo 9N, T5, ŠKODA Fabia, SEAT Ibiza, OPEL Insignia
  - výstružník V3694 Ø 14 mm x 32 mm: BMW E38, E39, E52, E60, E61, E63, E64, E65, E66, E70, E71
  - výstružník V3699 Ø 15 mm x 23 mm: MERCEDES-BENZ třída A, MAZDA, FORD
  - výstružník V3698 Ø 18 mm x 23 mm: AUDI, VW, BMW E36, E46, SEAT, ŠKODA
  - výstružník V3697 Ø 18 mm x 34 mm: AUDI, VW, SEAT, ŠKODA, užitková vozidla



č.	VIGOR č.	Obsah	EAN 4047728+	€
1	V3698	Výstružník Ø 15 mm x 23 mm	036986	44,50
2	V3697	Výstružník Ø 18 x 23 mm	036979	56,80
3	V3699	Výstružník Ø 18 x 34 mm	036993	44,50
4	V3694	Výstružník Ø 14 x 32 mm	036948	61,20
5	V3695	Vrták (výstružník) Ø 10 x 150 mm	036955	74,-
6	V3696	Vrták Ø 14 x 32 mm	036962	13,20
7	V3693	Kloubová přepínací ráčna ■ 6,3 = 1/4"	036931	34,50

**302,10 €**  
bez DPH



# Brzdy

**V4381**, EAN 4047728**043816**

## Adaptér pro systémy údržby brzd

- Lze použít ve spojení s běžnými zařízeními pro údržbu brzd
- Víko z trvanlivého hliníku
- Obsah
  - ① Adaptér E 20 W pro špatně přístupné vyrovnávací nádrže, pro téměř všechna evropská vozidla
  - ② Adaptér G 75 pro ISUZU, MITSUBISHI, PROTON, SUBARU, SUZUKI, Volvo
  - ③ Adaptér B 35 pro CHRYSLER, FORD, NISSAN, SUBARU, HYUNDAI
  - ④ Univerzální adaptér s připevněním na řetěz



*Jednoduchý a užitečný doplněk k použití údržbářských přístrojů na téměř všech vozidlech*

①



Ø 55 mm

②



Ø 55 mm

③



Ø 90 mm

④



Ø 99 mm



**155,80 €**  
bez DPH

**V4381-1**, EAN 4047728**046930**

## Adaptér pro systémy údržby brzd

- Adaptér: 55 mm Ø
- Pro špatně přístupné vyrovnávací nádrže, pro téměř všechna evropská vozidla
- Lze použít ve spojení s běžnými zařízeními pro údržbu brzd

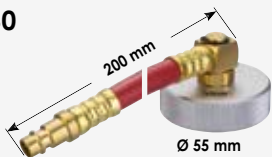

Ø 55 mm

**NOVĚ**

**45,90 €**  
bez DPH

**V4381-2**, EAN 4047728**046947**

## Adaptér pro systémy údržby brzd

- Adaptér: 55 mm Ø, s bajonetovým uzávěrem
- Pro FORD, ISUZU, MITSUBISHI, PROTON, SUBARU, SUZUKI, Volvo
- Lze použít ve spojení s běžnými zařízeními pro údržbu brzd



Ø 55 mm

**NOVĚ**

**41,70 €**  
bez DPH

**V4381-3**, EAN 4047728**046954**

## Adaptér pro systémy údržby brzd

- Adaptér: 90 mm Ø
- Pro CHRYSLER, FORD, NISSAN, SUBARU, HYUNDAI
- Lze použít ve spojení s běžnými zařízeními pro údržbu brzd



Ø 90 mm

**NOVĚ**

**41,70 €**  
bez DPH

**V4381-4**, EAN 4047728**046961**

## Adaptér pro systémy údržby brzd

- Adaptér: 99 mm Ø
- Lze použít ve spojení s běžnými zařízeními pro údržbu brzd



Ø 99 mm

**NOVĚ**

**45,90 €**  
bez DPH



**V4411**, EAN 4047728044110

## Sada pro odvzdušňování brzd 3 l, ruční

- Pro odvzdušňování brzdových a spojkových systémů
- Provozní tlak: max. 1,4 bar
- Rozsah manometru: 0–2 bar
- Vypuštění tlaku integrovaným přetlakovým ventilem
- Obsah
  - 3 l nádrž
  - E20 Euro adaptér
  - univerzální adaptér s řetězem
  - spojovací hadice s rychlopříponkou
  - záchytná nádoba s přípojnou vsuvkou pro brzdové soustavy



3 l kapacita

*Zvláště se hodí pro mobilní použití díky ruční funkci vytváření tlaku*

**75,- €**  
bez DPH

**V4668**, EAN 4047728046688

## Nádržka brzdové kapaliny

- Záchytná nádoba pro odvzdušňování brzdových a spojkových systémů
- Záchytné množství: 700 ml
- Silikonová hadice, délka 550 mm
- Obsaženo v sadě V4411



*Vhodná pro všechny běžné odvzdušňovací ventily*



**17,70 €**  
bez DPH



# Brzdy

V4644, EAN 4047728046442

## Sada pro odvzdušňování brzd

- Pro odvzdušňování brzd bez předchozí demontáže kol
- Vč. přepínací ráčny s jemným ozubením pro povolování a utahování odvzdušňovací spojky
- Silikonová odvzdušňovací hadice umožňuje pevné uchycení na odvzdušňovací spojce
- Obsah:
  - 1 x přepínací ráčna s jemným ozubením
  - 1 x silikonová odvzdušňovací hadice 1,40 m
  - 1 x průtažný nástrčný klíč, (6-hr.), krátký, JS 10 mm
  - 1 x průtažný nástrčný klíč, (6-hr.), krátký, JS 11 mm
  - 1 x průtažný nástrčný klíč, (6-hr.), dlouhý, JS 10 mm
  - 1 x průtažný nástrčný klíč, (6-hr.), dlouhý, JS 11 mm



*Otevřená konstrukce přepínací ráčny a nástrčných klíčů umožňuje protažení odvzdušňovací hadice*

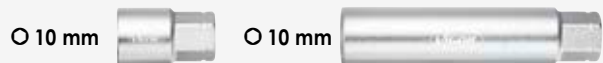
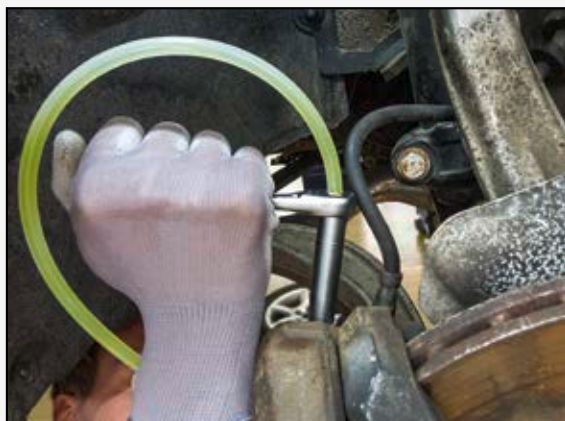

**52,20 €**  
bez DPH

**9,90 €**  
bez DPH

V4644-1, EAN 4047728049290  
Náhradní hadice pro V4644







**V3760**, EAN 4047728037600

### Sada nářadí k vracení brzdových pístů

- Nový systém pro levotočivé a pravotočivé písty
- Adaptér umožňuje použití také u silně opotřebovaného obložení i společné sestavení s přístrojem v brzdovém firmenu
- Obsah:
  - 2 vřetena (levotočivé a pravotočivé)
  - 2 zahnuté klíče (6 a 7 mm)
  - 2 vyrážače
  - 3 výměnné přidržovací zadní destičky
  - 31 zpětných přidržovacích desek a adaptérů
  - 1 lahvička s mazacím olejem



**155,80 €**  
bez DPH



**V1711**, EAN 4047728017114

### Sada pneumatického nářadí pro zpětné nastavení brzdových pístů

- Univerzální sada pro otočení a zatlačení brzdových pístů na téměř všech OA
- Možné otáčení vpravo i vlevo
- 16dílná sada se skládá z:
  - 1 pneumatického vřetena a 15 adaptérových destiček



**120,20 €**  
bez DPH

**V4399**, EAN 4047728**043991**

## Měřič tloušťky brzdových kotoučů

- Rychlý a účinný test ke zjištění aktuální tloušťky brzdových kotoučů
- Upozornění: Minimální meze opotřebení brzdových kotoučů zjistíte v příručce výrobce vozidla

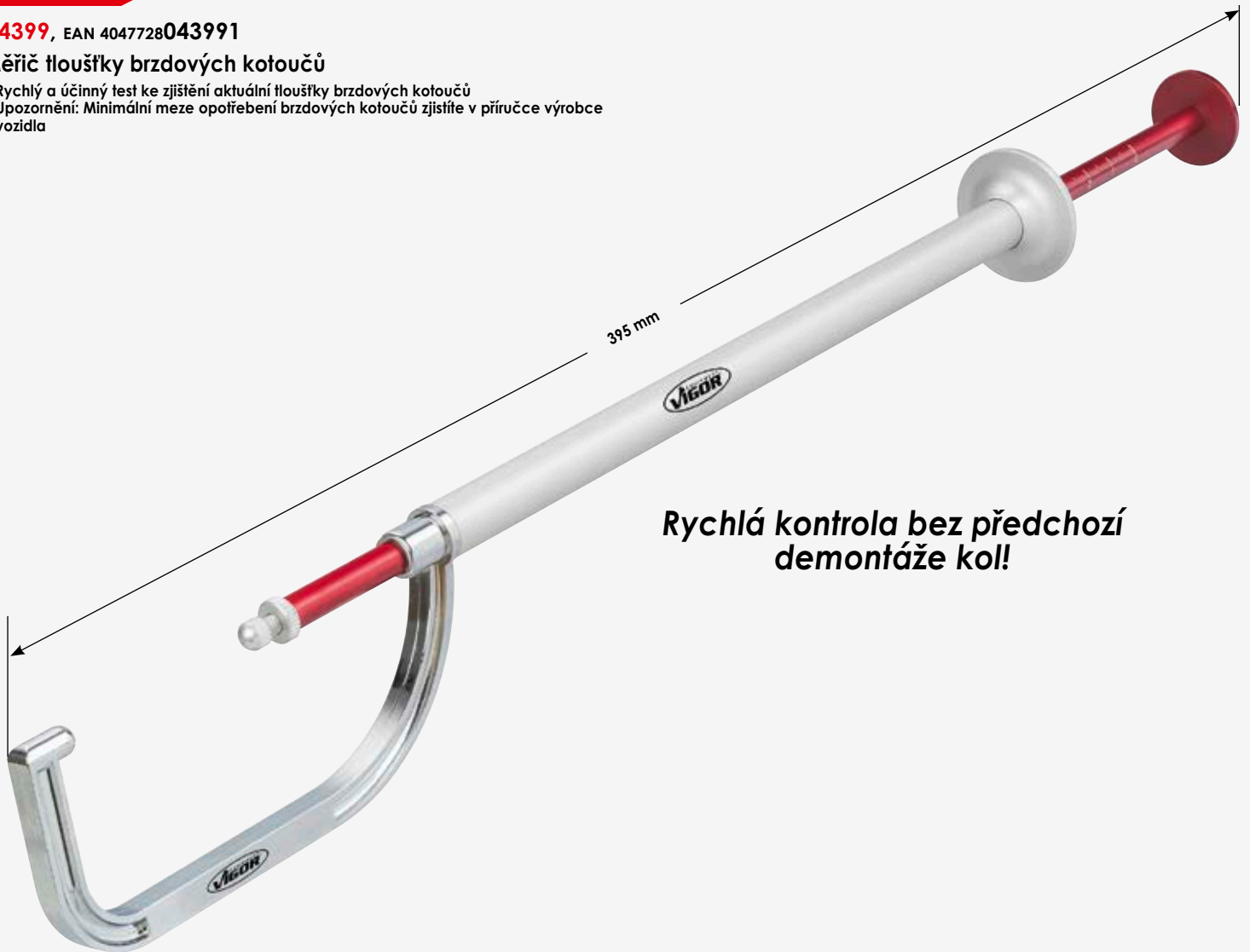

**Rychlá kontrola bez předchozí demontáže kol!**

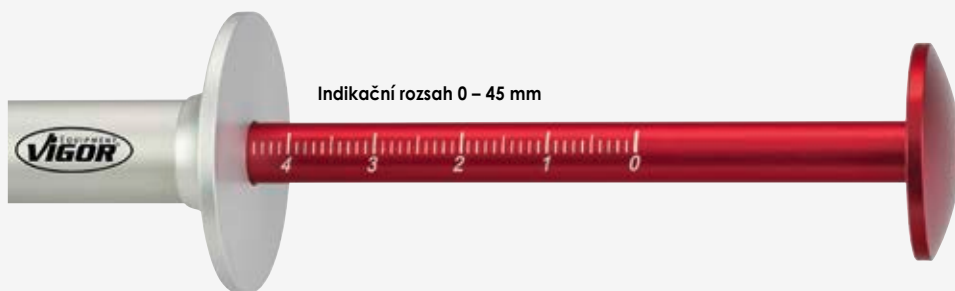

**35,90 €**  
bez DPH





**V4930**, EAN 4047728049306

## Posuvné měřidlo brzdových kotoučů

- Rychlé a efektivní zjištění průměru brzdových kotoučů bez předchozí demontáže kola
- Časová úspora díky jednoznačné identifikaci vestavěné brzdové soustavy (výhoda: méně chybných objednávek)
- Rozsah upnutí univerzální: 200–400 mm



**Rychlá kontrola bez předchozí demontáže kol!**



**79,- €**  
bez DPH



**V4416**, EAN 4047728**044165**

**Lemovačka pro  $\varnothing$  4,75 mm**

- Hodí se výhradně pro lemování DIN
- Lehká a příruční
- Přesné polohování brzdového potrubí v přístroji se provádí pomocí distančního adaptéru
- Zejména pro přímé použití na brzdových, resp. hydraulických vedeních na vozidle
- Pro tenkostěnné ocelové, hliníkové a měděné vedení (metrické / palcové)
- Bez poškození potažených potrubí

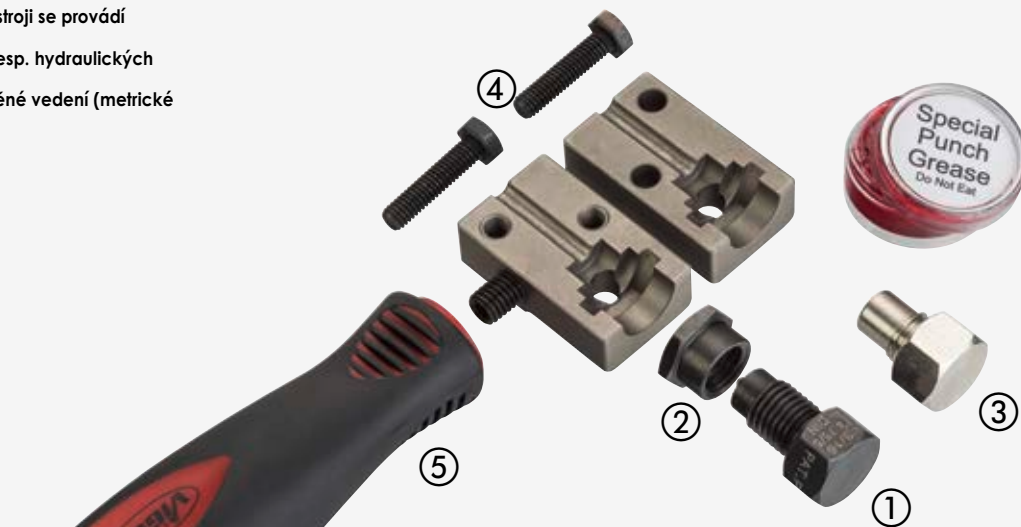

*Díky jednoduché a praktické obsluze se velmi hodí k přímému použití na vozidle*



Č.	VIGOR č.	Obsah	EAN 4047728+	€
1	V4416-1	Šroub s lemem DIN 4,75 mm	049313	14,90
2	V4416-2	Závitové pouzdro	049337	14,90
3	V4416-3	Distanční adaptér	049344	9,90
4	V4416-4	Šroub	049351	0,90*
5	V4416-5	Rukojeť pro V4416	049375	9,90

\* Cena za kus

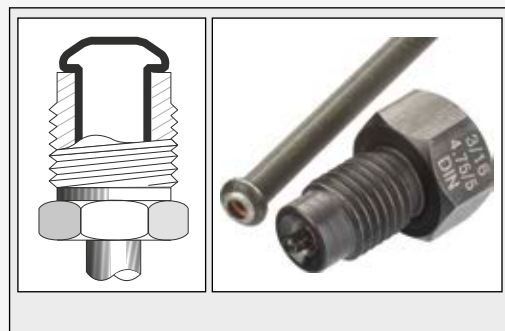

DIN



**61,70 €**  
bez DPH



**V4697**, EAN 4047728**046978**

**Lemovačka pro  $\varnothing$  4,75 mm**

- Pro lemování vedení  $\varnothing$  4,75 mm podle standardů DIN a SAE
- Extrémně malá konstrukce zaručuje práci i ve stísněných prostorách
- Žádné poškození potažených potrubí
- Adaptér vzdálenosti zabraňuje chybnému umístění brzdového potrubí
- Pro potrubí z oceli, hliníku a mědi
- Obsah:
  - 1 základní přístroj
  - 1 adaptér pro lemování DIN
  - 1 adaptér pro lemování SAE
  - 1 adaptér vzdálenosti
  - 1 speciální tuk



**Díky jednoduché a praktické obsluze se velmi hodí k přímému použití na vozidle**



*Pro DIN a SAE a lemy*



Č.	VIGOR č.	Obsah	EAN 4047728+	€
1	V4416-1	Šroub s lemem DIN 4,75 mm	049313	14,90
2	V4416-2	Závítové pouzdro	049337	14,90
3	V4416-3	Distanční adaptér	049344	9,90
4	V4416-4	Šroub	049351	0,90*
5	V4697-1	Šroub s lemem SAE 4,75 mm	049320	19,90
6	V4697-2	Rukojeť pro V4697	049368	9,90

\* Cena za kus

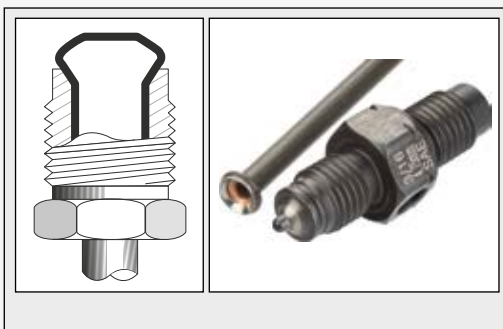

SAE

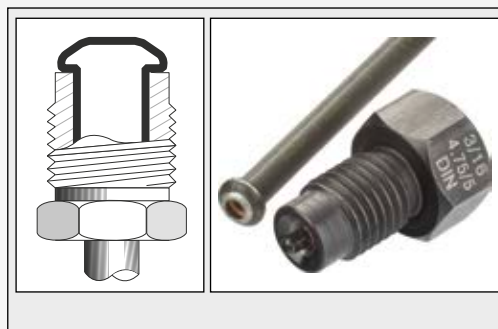

DIN

**103,50 €**  
bez DPH



# Brzdy

**V1728**, EAN 4047728**017282**

## Sada lemovačky trubek

- Vhodná zejména pro přímé použití na brzdových nebo hydraulických vedeních na vozidle
- Pro tenkostěnné ocelové, hliníkové a měděné vedení metrické/coulové
- Pro vytvoření konvexních a dvojitých lemů (DIN/SAE-standard)
- Bez poškození potažených potrubí

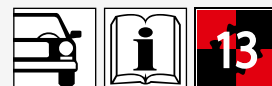

Pro DIN a SAE a lemy



Č.	VIGOR č.	Obsah	Ø mm	EAN 4047728+	€
1	V2466	Rychlovýměnný držák	-	024662	49,90
2	V2559	Základní přístroj	-	025591	123,80
3	V2467	Hydraulické větveno	-	024679	98,70
4	V2558	Tlačný díl 90° DIN / SAE	4.75-6	025584	17,-
5	V2553	Tlačný díl DIN/SAE	4.75/5	025539	17,-
6	V2554	Tlačný díl DIN/SAE	4.75/5	025546	17,-
7	V2556	Tlačný díl DIN/SAE	6	025560	17,-
8	V2555	Tlačný díl DIN/SAE	6	025553	17,-
9	V2626	Řezačka trubek, 3-22 mm	3-16	026260	9,90
10	V2551	Upínací čelisti - pár	5	025515	28,20
11	V2552	Upínací čelisti - pár	6	025522	28,20
12	V2540	Upínací čelisti - pár	4.75	025409	28,20
13	V1782	Ohýbačka trubek	-	017824	22,90

**203,80 €**  
bez DPH



**V2789**, EAN 4047728027892

## Inspekční nářadí pro brzdové a palivové trubky

- Ostré zakřivené škrábací plochy umožňují přístup k těžce přístupným místům
- Pro detekci skrytých míst koroze při technické kontrole (STK)
- S 12 škrábacími plochami pro odstranění nečistot a koroze různých potrubí
- $\approx$  0,1 kg



**36,50 €**  
bez DPH

**V2411**, EAN 4047728024112

## Pilník na brzdové třmeny

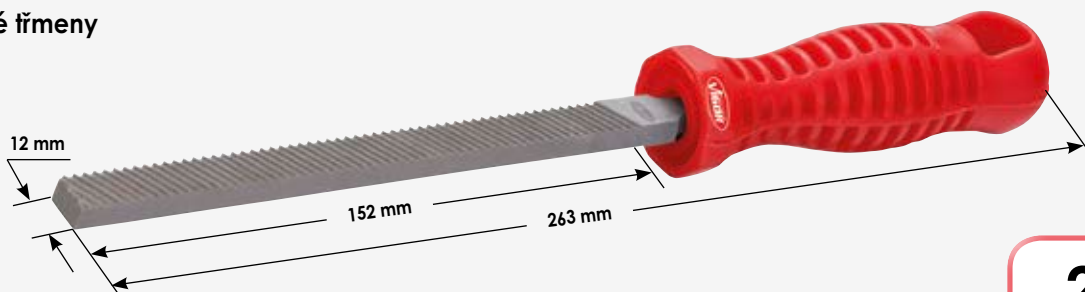

**20,80 €**  
bez DPH

**V2250**, EAN 4047728022507

## Kartáč na brzdové třmeny, ocelový

- Velmi úzké provedení
- Pro odstranění pevně ulpělého brzdového prachu
- Pro úzké štěrby brzdových třmenů



**8,30 €**  
bez DPH

**V2249**, EAN 4047728022491

## Kartáč na brzdové třmeny, mosazný

- Pro úzké štěrby brzdových třmenů
- Pro čištění hliníkových brzdových sedel
- Pro odstranění pevně ulpělého brzdového prachu



**9,30 €**  
bez DPH



# Brzdy

**V1805**, EAN 4047728018050

## Sada klíčů na brzdové potrubí

- S kloubem pro použití na těžko přístupných šroubeních trubek
- Obzvlášť vhodné pro použití ve stísněných a uzavřených prostorech jako např. u vedení pro brzdy, klimatizace, servořízení, podtlak, tlakový vzduch a palivo



Speciální zvlněný profil

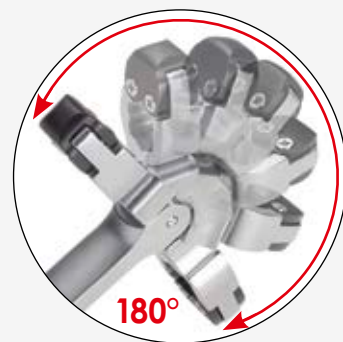

**114,- €**  
bez DPH

VIGOR č.	■	L mm	EAN 4047728+	€
V1841	8x9	120	018418	35,10
V1842	10x11	160	018425	38,90
V1843	12x13	180	018432	38,90
V1844	14x15	210	018449	42,70



Speciální zvlněný profil

2 velikosti na klíč



**V1782**, EAN 4047728017824

## Ohýbačka trubek

- Pro měděné, mosazné, hliníkové a měkké ocelové trubky



6 mm Ø  
4/4.75 mm Ø  
3 mm Ø

**22,90 €**  
bez DPH



**V3730**, EAN 4047728**037303**

## Sada klíčů na potrubí

- Pro šroubení na brzdovém, palivovém, hydraulickém a klimatizačním vedení
- Ukončení hlavy klíče pracuje jako pružný závěs
- Opořebené, poškozené nebo velmi malé šroubení budou pevně sevřeny
- Svírací mechanismus závislý na utahovacím momentu: čím vyšší utahovací moment, tím lepší sevření
- Přizpůsobí se metrickým i palcovým rozměrům

**4**

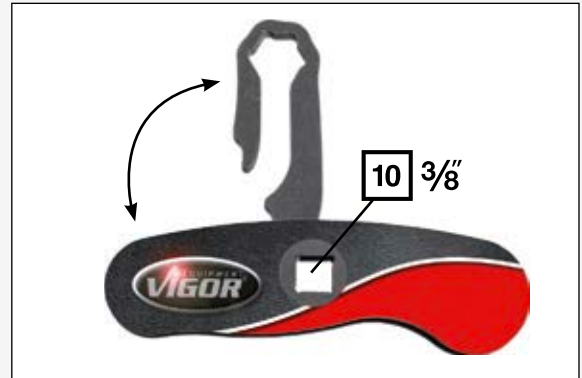

VIGOR č.	■	EAN 4047728+	€
V3703	10	037037	34,40
V3704	11	037044	34,40
V3705	12/13	037051	34,40
V3706	14	037068	34,40

**114,- €** bez DPH



**V4195**, EAN 4047728**041959**

## Křížový klíč

- Pro OA a dodávky
- Velikosti: 17 x 19 x 21 mm x  $12\frac{5}{8}$ "
- Povrch: chromovaný
- DIN 3119

$12\frac{5}{8}$ "

$12\frac{5}{8}$ "



**20,80 €**  
bez DPH

**V4309**, EAN 4047728**043090**

## Speciální silový nástrčný klíč pro MERCEDES-BENZ

- K uvolňování a utahování šroubů kol s novým speciálním profilem MERCEDES-BENZ
- Vhodné pro MERCEDES-BENZ, např.:  
třída C / GLK (W204),  
třída E (W211, W212, W207),  
SLK (W172),  
třída M (W164, W166),  
třída CL (W216),  
třída S (W221, W222)  
MAYBACH

$12\frac{5}{8}$ "



**11,40 €**  
bez DPH



**V2257**, EAN 4047728**022576**

12<sup>5</sup> 1/2 Sada nástřčných hlavíc pro rázové utahováky

Velikost 15 · 17 · 19 · 21 · 22 mm



VIGOR č.	■	l mm	EAN 4047728+	€
V2471	15	85	024716	7,90
V2472	17	85	024723	8,60
V2473	19	85	024730	9,10
V2474	21	85	024747	9,70
V2475	22	85	024754	10,30



**36,50 €**  
bez DPH

**V2522**, EAN 4047728**025225**

12<sup>5</sup> 1/2 Sada nástřčných hlavíc pro rázové utahováky

Velikost 17 · 19 · 21 mm



VIGOR č.	■	l mm	EAN 4047728+	€
V2472	17	85	024723	8,60
V2473	19	85	024730	9,10
V2474	21	85	024747	9,70



**25,60 €**  
bez DPH

**V4650**, EAN 4047728**046503**

## Sada na bezpečnostní šrouby kol, VW „profil čtyřlístku“

- VW Bezpečnostní šrouby pro disky vozidel VW vhodné pro zajištění šroubů s „profiem čtyřlístku“
- Sada obsahuje součásti s následující identifikací: 521, 522, 523, 524, 525, 526, 527, 528, 529, 530, 531, 532, 533, 534, 535, 536, 537, 538, 539, 540
- Upozornění: Nedoporučuje se manipulace pomocí rázového šroubováku!
- Vhodné mj. pro následující modely:
  - Polo (A05), r. v. 2010 → 2014
  - Polo (A05 GP), r. v. 2014 →
  - Polo (A05 GP) Cross Polo, r. v. 2014 →
  - Golf Cabrio (A6), r. v. 2012 →
  - Golf (A6), r. v. 2009 → 2014
  - Golf Variant (A6), r. v. 2012 → 2014
  - Golf (A7), r. v. 2013 →
  - Golf GTI (A7), r. v. 2013 →
  - Golf R (A7), r. v. 2014 →
  - Golf Variant (A7), r. v. 2014 →
  - Golf Alltrack (A7), r. v. 2015 →
  - Golf Plus (A6), r. v. 2009 → 2014
  - Golf Sportsvan (A7), r. v. 2014 →
  - New Beetle GP (Lim.), r. v. 2006 → 2011
  - Beetle NF (Lim.), r. v. 2012 →
  - New Beetle Cabrio GP, r. v. 2006 → 2011
  - Beetle Cabrio NF, r. v. 2013 →
  - Jetta (A6), r. v. 2011 → 2015
  - Jetta (A6 GP), r. v. 2015 →
  - Scirocco III, r. v. 2008 → 2014
  - Scirocco III GP, r. v. 2014 →
  - Eos, r. v. 2006 → 2011
  - Eos GP, r. v. 2011 →
  - Touran (A6), r. v. 2011 →
  - Cross Touran (A5 GP), r. v. 2007 → 2010
  - Touran (MQB), r. v. 2015 →
  - Tiguan, r. v. 2007 → 2011
  - Tiguan (GP), r. v. 2012 →
  - Passat lim. (B7), r. v. 2011 → 2015
  - Passat Variant (B7), r. v. 2011 → 2015
  - Passat Alltrack 887, r. v. 2012 → 2015
  - Passat Lim. (B8), r. v. 2015 →
  - Passat Variant (B8), r. v. 2015 →
  - CC Passat (B6), r. v. 2009 → 2012
  - CC (B6 GP), r. v. 2012 →
  - Caddy GP skříň (A5), r. v. 2011 → 2015
  - Caddy Cross skříň (A5), r. v. 2014 → 2015
  - Caddy GP Kombi (A5), r. v. 2011 → 2015
  - Caddy GP (A5), r. v. 2011 → 2015
  - Caddy GP Maxi (A5) skříň, r. v. 2011 → 2015
  - Caddy GP Maxi (A5) Kombi, r. v. 2011 → 2015
  - Caddy Maxi (A5), r. v. 2011 → 2015
  - Caddy 4 skříň (A5), r. v. 2015 →
  - Caddy 4 Kombi (A5), r. v. 2015 →
  - Caddy 4 (A5 PKW), r. v. 2015 →
  - Caddy 4 Maxi (A5) skříň, r. v. 2015 →
  - Caddy 4 Maxi (A5) Kombi, r. v. 2015 →
  - Caddy 4 Maxi (A5) osobní automobil, r. v. 2015 →



Upozornění: Nedoporučuje se manipulace pomocí rázového šroubováku!

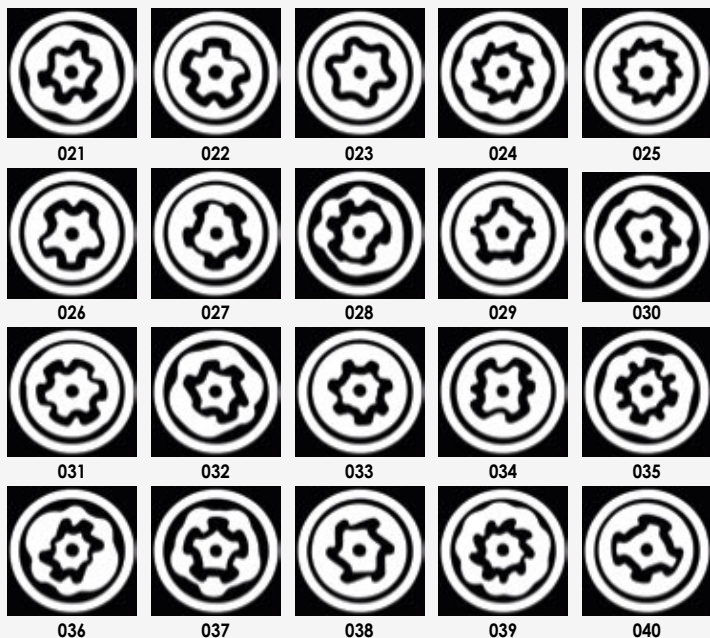
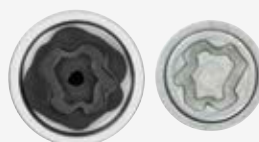

**199,- €**  
bez DPH





**V4698**, EAN 4047728**046985**

## Sada na bezpečnostní šrouby kol, AUDI „profil čtyřlístku“

- AUDI Bezpečnostní šrouby pro disky vozidel AUDI vhodné pro zajištění šroubů s „profilem čtyřlístku“
- Sada obsahuje součásti s následující identifikací:  
801, 802, 803, 804, 805, 806, 807, 808, 809, 810, 811, 812, 813, 814, 815, 816, 817, 818, 819, 820
- Vhodné mj. pro následující modely:  
• AUDI A3, r. v. 2015 →  
• AUDI A4, r. v. 2016 →  
• AUDI A6, r. v. 2016 →  
• a další modely



20



Upozornění: Nedoporučuje se manipulace pomocí rázového šroubováku!

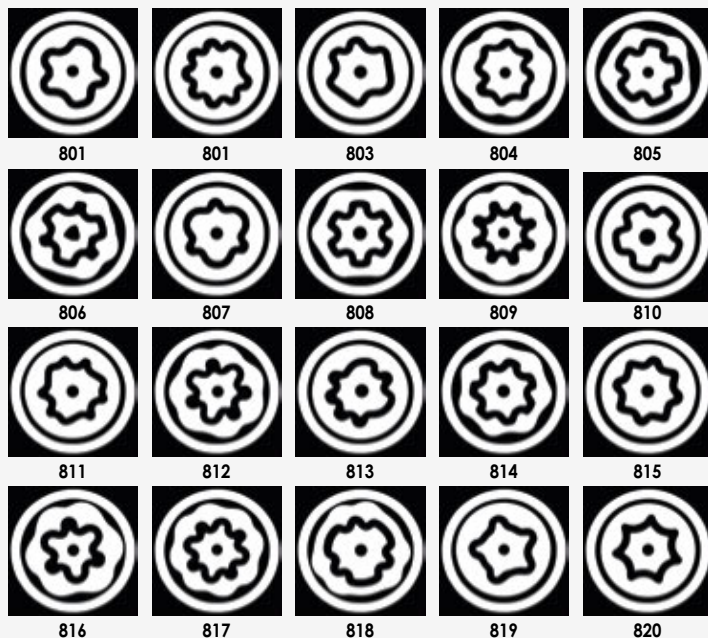

**199,- €**  
bez DPH



# Kola / pneumatiky

22

**V4367**, EAN 4047728**043670**

## Sada na bezpečnostní šrouby kol, VAG „profil tisícihran“

- VAG Bezpečnostní šrouby pro disky vozidel VAG vhodné pro zajištění šroubů s „hvězdicovým profilem“
- Sada obsahuje následující velikosti s děrováním: 51/5PT, 52/7PT, 53/8PT, 54/9PT, 55/10PT, 56/11PT, 57/12PT, 58/13PT, 59/14PT, 60/15PT, 61/16PT, 62/17PT
- Sada obsahuje následující velikosti bez děrování: ABC0/10PT, ABC1/11PT, ABC2/13PT, ABC3/14PT, ABC4/15PT, ABC5/16PT, ABC6/17PT, ABC7/19PT, ABC8/20PT, ABC9/21PT

Upozornění: Nedoporučuje se manipulace pomocí rázového šroubováku!



**99,- €** bez DPH

**V4366**, EAN 4047728**043663**

## Sada na bezpečnostní šrouby kol, BMW „profil tisícihran“

- BMW Bezpečnostní šrouby pro disky vozidel BMW vhodné pro zajištění šroubů s „hvězdicovým profilem“
- Sada obsahuje následující velikosti s děrováním: 30/13PT, 31/15PT, 32/16PT, 33/17PT, 34/18PT, 35/19PT, 36/20PT, 37/21PT, 38/22PT, 40/23PT
- Sada obsahuje následující velikosti bez děrování: 13/16PT, 12/14PT, 11/15PT, 16/10PT, 15/11PT, 14/12PT, 19/8PT, 18/13PT, 17/7PT, 20/9PT

Upozornění: Nedoporučuje se manipulace pomocí rázového šroubováku!



**99,- €** bez DPH

20



**V4365**, EAN 4047728043656

Sada na bezpečnostní šrouby kol,  
BMW „profil čtyřlístku“

- BMW Bezpečnostní šrouby pro disky vozidel BMW vhodné pro zajištění šroubů s „profilem čtyřlístku“
- Sada obsahuje součásti s následující identifikací:  
41 · 42 · 43 · 44 · 45 · 46 · 47 · 48 · 49 · 50 · 51 · 52 · 53 · 54  
55 · 56 · 57 · 58 · 59 · 60

Upozornění: Nedoporučuje se manipulace pomocí  
rázového šroubováku!

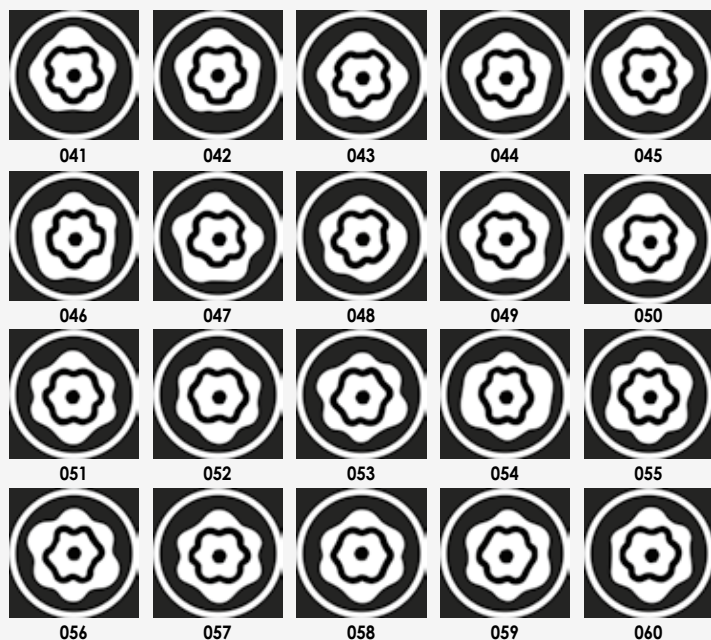

**199,- €**  
bez DPH



# Kola / pneumatiky

**V4431**, EAN 4047728**044318**

## Sada nřadř pro systřmy kontroly tlaku v pneumatikřch (RDKS)

- Pro snadnou a odbornou montřz snřmače RDKS a ventilu na kařdř rřfek
- Vřetnř 2 momentovřch řroubovřkř pro přesnř utahovacř momenty 0,2–2 Nm a 2–10 Nm
- Pro zařroubovřnř a vyřroubovřnř ventilovřch vlořek



**6.3 1/4" 6.3 1/4"**

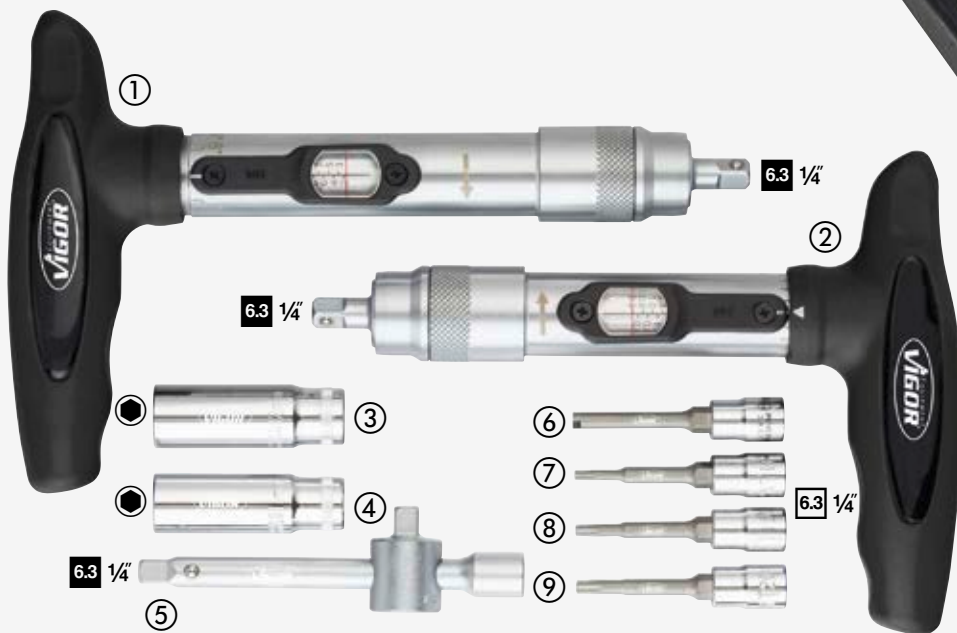

ř.	VIGOR ř.	SW (mm)	l mm	EAN 4047728+	€
1	V4431-1	6.3 1/4" 2–10 Nm	190	044325	85,-
2	V4431-2	6.3 1/4" 0.2–2 Nm	170	044332	85,-
3	V2700	12	50	027007	2,-
4	V2699	11	50	026994	2,-
5	V2453	6.3 1/4" 6.3 1/4"	110	024532	2,70
6	V4431-3	-	55	044349	2,30
7	V4431-4	T10	55	044356	2,30
8	V4431-5	T15	55	044363	2,30
9	V4431-6	T20	55	044370	2,30



**172,50 €**  
bez DPH



**V2479**, EAN 4047728024792

**Hydraulický zvedák „panenka“ 2 t**

- Možné horizontální a vertikální použití
- $\approx$  2,3 kg

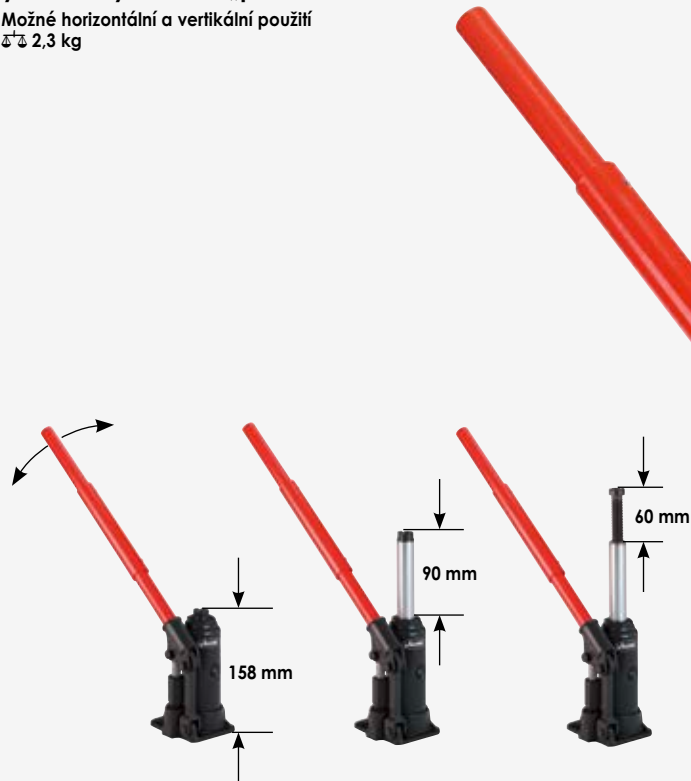

**31,30 €**  
bez DPH

**V2478**, EAN 4047728024785

**Hydraulický zvedák „panenka“ 6 t**

- Možné horizontální a vertikální použití
- $\approx$  4,4 kg

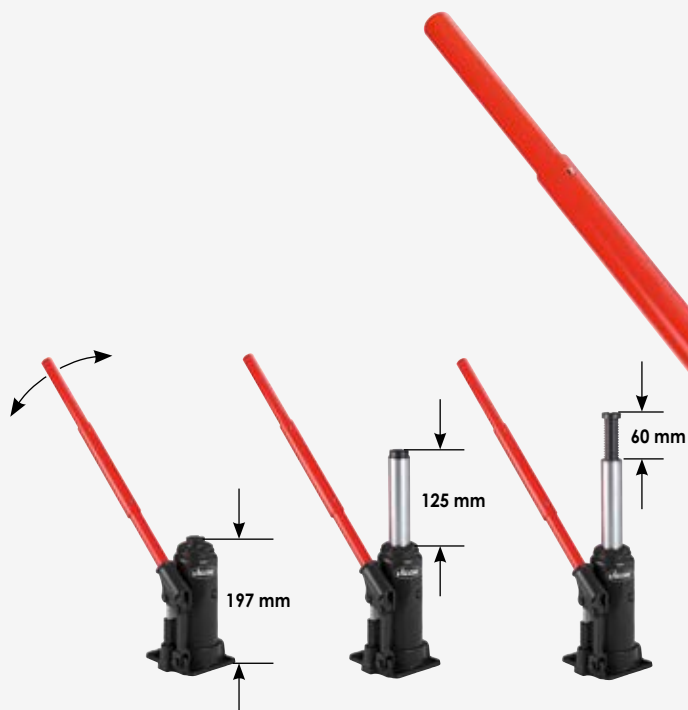

**41,70 €**  
bez DPH



**V2481**, EAN 4047728024815

Hydraulický pojízdný hliníkový zvedák

1,35 t

± 10 kg



**228,90 €**  
bez DPH

**Hliník -  
jen 10 kg**



VIGOR č.	Obsah	EAN 4047728+	€
V2640	Gumová podložka	026406	8,20
V2632	řídící kolečka - pár	026321	18,80
V2631	Pevná kolečka - pár	026314	18,80
V2639	Hydraulická jednotka	026390	187,50



**V2649**, EAN 4047728026499  
 Hydraulický pojízdný zvedák 2 t  
 38 kg



**343,90 €**  
 bez DPH

**Extra plochý!**



VIGOR č.	Obsah	EAN 4047728+	€
V3639	Gumová podložka	036399	8,20
V3638	Řídící kolečka – pár	036382	29,90
V3637	Pevná kolečka – pár	036375	19,90
V3640	Hydraulická jednotka	036405	169,-

**V2480**, EAN 4047728024808  
 Hydraulický pojízdný zvedák 3 t  
 42,0 kg



**256,10 €**  
 bez DPH



VIGOR č.	Obsah	EAN 4047728+	€
V2637	Gumová podložka	026376	18,80
V2633	Řídící kolečka – pár	026338	18,80
V2634	Pevná kolečka – pár	026345	18,80
V2638	Hydraulická jednotka	026383	159,10



# Kola / pneumatiky

**V2477**, EAN 4047728**024778**

**Podkládací kozlíky 3 t**

⚖ 5,2 kg na pár

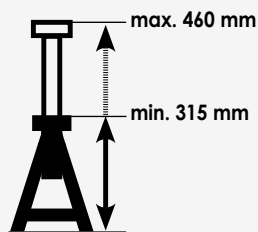
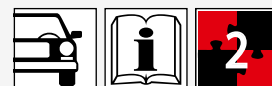

Cena za pár  
**59,- €**  
bez DPH

VIGOR č.	Obsah	EAN	€
V2762	Gumová podložka	027625	8,20



**V2648**, EAN 4047728**026482**

**Sada podstavných kozlíků 6 t**

⚖ 11 kg na pár

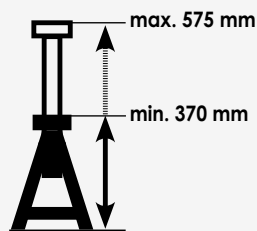

Cena za pár  
**114,- €**  
bez DPH

VIGOR č.	Obsah	EAN	€
V2761	Gumová podložka	027618	8,20



**V3564**, EAN 4047728**035644**

**Páka na pneumatiky a montážní páka**

- Pro OA a dodávky
- Dvojitý T-profil pro vysokou stabilitu



SUV  
Van

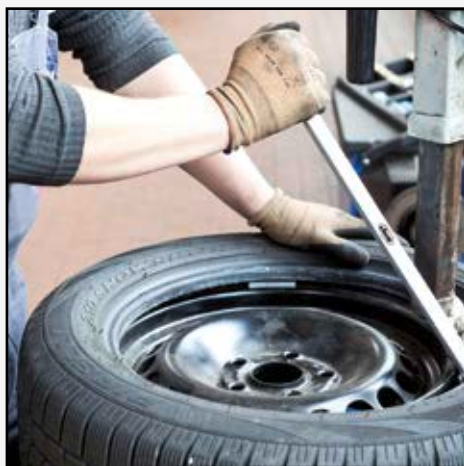

**16,70 €**  
bez DPH

**V3563**, EAN 4047728**035637**

**Montážní páka na pneumatiky s plastovým krytem**

- Pro montáž a demontáž pneumatik na ocelové a zvláštní hliníkové rátky



SUV  
Van

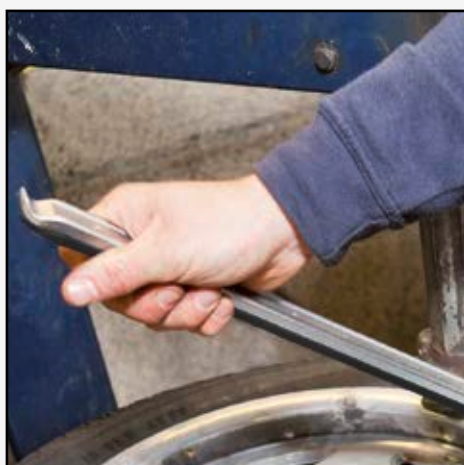

**22,90 €**  
bez DPH

VIGOR č.	Obsah	EAN	€
V3615	Plastový kryt vč. šroubů	036153	7,90

## V2512, EAN 4047728025126

### Sada pro odstranění nalepovacích závaží

- Ideální pro demontáž nalepovacích závaží na hliníkových ráčcích u OA a motocyklů
- Odolnost proti rozpouštědlům
- Obrousitelné pilníkem
- Také pro odstranění etiket, nálepek a typových štítků
- Povrch nebude poškozen

VIGOR č.	Šířka mm	EAN 4047728+	€
V2513	19	025133	5,90
V2514	22	025140	6,60
V2515	25	025157	7,30
V2516	38	025164	8,50



**21,90 €**  
bez DPH



## V2514, EAN 4047728025140

### Odstraňovač nalepovacích závaží

- Ideální pro demontáž nalepovacích závaží na hliníkových ráčcích u OA a motocyklů
- Odolnost proti rozpouštědlům
- Obrousitelné pilníkem
- Také pro odstranění etiket, nálepek a typových štítků

**Nejprodávanejší!**

22 mm



**6,60 €**  
bez DPH

## V1657, EAN 4047728016575

### Kleště na vyvažovací závaží kol



**17,70 €**  
bez DPH



**V1584**, EAN 4047728015844

## Měřič hloubky desénu

- Použití pro měření hloubky desénu, brzdových desek a brzdového obložení
- Nastavení nuly je možné v každé pozici
- $\square$  3 V (CR 2032)–240 mAh



**17,30 €**  
bez DPH

**V1423**, EAN 4047728014236

## Měřič tlaku v pneumatikách

- Měřicí rozsahy:  
0,15–7 bar  
2–99,5 PSI  
15–70 KPA
- $\square$  3 V (CR 2032)–240 mAh



Automatické vypnutí  
po 90 sek.



**13,10 €**  
bez DPH

**V2235**, EAN 4047728022354

## Gumová palice 2,5 kg

- Speciálně k odrazení pevně přirezavělých ráfků při výměně pneumatik



**47,10 €**  
bez DPH

**V2234**, EAN 4047728022347

## Gumová palice 5 kg

- Speciálně k odrazení pevně přirezavělých ráfků při výměně pneumatik
- Extra těžké provedení, obzvlášť vhodné pro UV

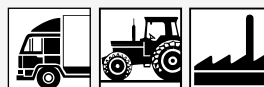

**78,40 €**  
bez DPH

**V1571**, EAN 4047728015714

## Váha pro nastavení volantu

- Pro vyrovnávání volantu během měření geometrie náprav a při práci v oblasti sloupku řízení.
- Rychlá montáž
- Snadné seřízení na volantu
- Snadný odečet
- Univerzální použitelnost pro osobní vozidla, dodávky a nákladní vozidla
- Použitím váhy pro nastavení volantu lze zabránit chybným nastavením volantu
- Přesné měření geometrie náprav by se ovšem mělo vždy provádět cejchovaným zařízením pro měření geometrie náprav

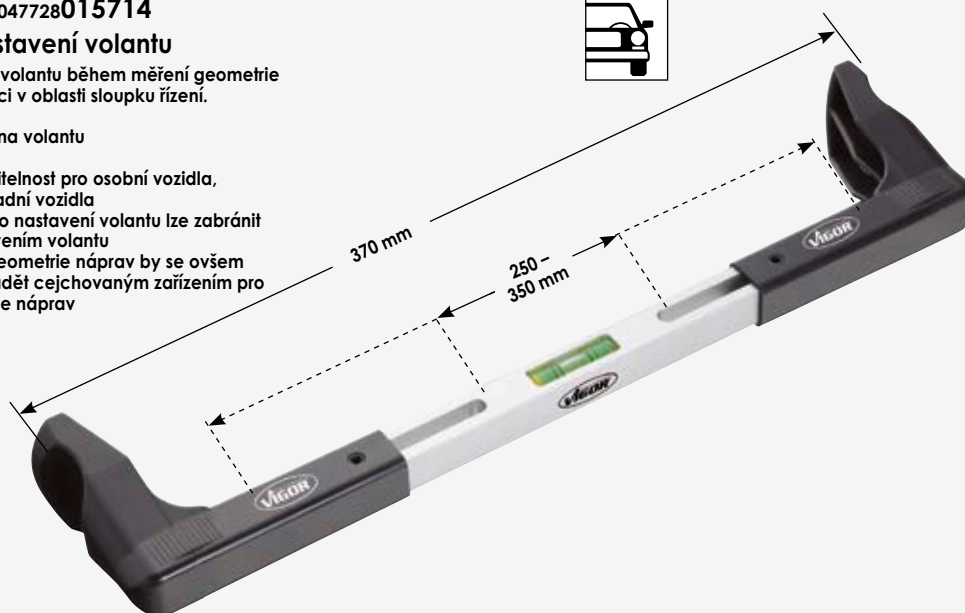

**47,10 €**  
bez DPH



**V2236**, EAN 4047728022361

## Upínací ráčna

- Pro jednoduchou montáž páskových a smyčkových (nekonečných) svorek nebo také prefabrikovaných svorek
- Pro upínací pásy s šířkou 6–10 mm



**57,50 €**  
bez DPH

**V2391**, EAN 4047728023917

## Sada upínacích kovových pásek

- 20 kusů/sada
- Ve spojení s upínací ráčnou V2236

**20**

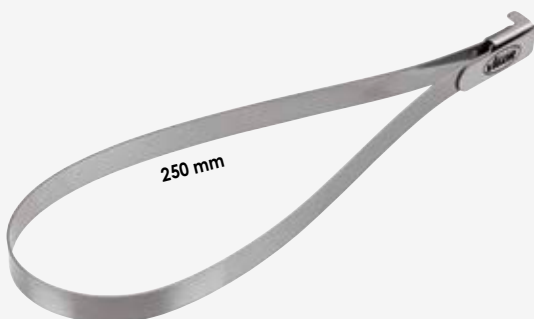

**34,40 €**  
bez DPH

**V2392**, EAN 4047728023924

## Sada upínacích kovových pásek

- 20 kusů/sada
- Ve spojení s upínací ráčnou V2236

**20**

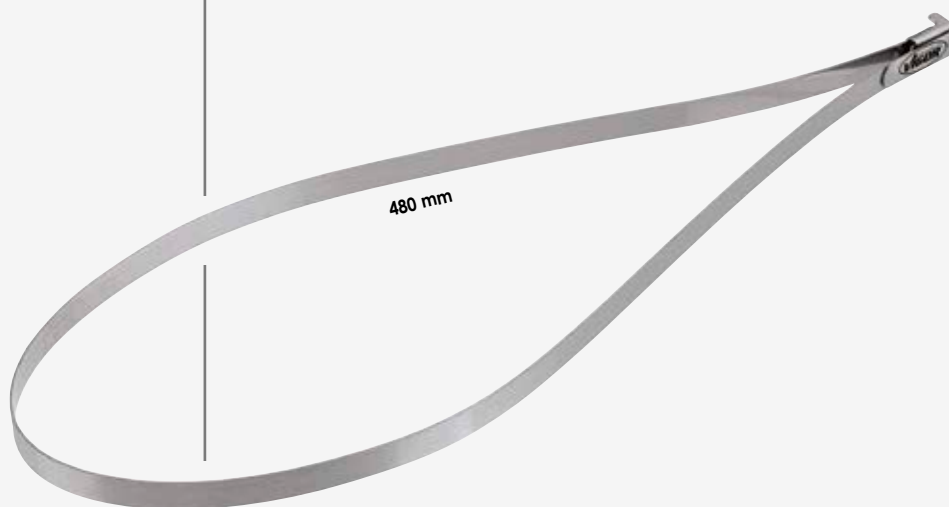

**39,70 €**  
bez DPH

**V2523**, EAN 4047728**025232**

## Sada stahováků ramen stěračů

- Univerzální použitelnost
- Umožňuje bezproblémovou demontáž všech běžných ramen stěračů
- Optimální možnosti použití při zrezivělých a pevně usazených ramenech stěračů
- Maximální ochrana pro integrované trysky stěračů při použití s rázovým stahovákem

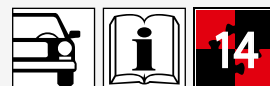

①



②



③



④



⑤



⑥



⑦



⑧



⑨



⑩



⑪



⑫



⑬



č.	VIGOR č.	Obsah	EAN 4047728+	€
1	V4153	Univerzální stahovák	041539	37,60
2	V4154	Rázový stahovák	041546	33,10
3	V4155	Tlačné vřeteno	041553	11,30
4	V4156	Prodloužení vřetena	041560	5,10
5	V4157	Výčnělek vřetena	041577	5,10
6	V4159	Tažný zvon 1	041591	11,30
7	V4160	Tažný zvon 2	041607	11,30
8	V4161	Tažný zvon 3	041614	11,30
9	V4162	Tažný zvon 4	041621	11,30
10	V4163	Tažný zvon 5	041638	11,30
11	V4164	Tažný zvon 6	041645	11,30
12	V4165	Tažný zvon 7	041652	11,30
13	V4158	Tažný zvon 8	041584	11,30



**120,20 €**  
bez DPH



**V2685**, EAN 4047728026857  
**Vakuový manipulátor**



**41,70 €**  
 bez DPH

**V4193**, EAN 4047728041935  
**Sada odtláčovacích podušiek**

- K otváraní dverí vozidel bez jejich poškodení
- K umiestnení, fixácii a stahovaniu diel karoserie, vnútorných krytú atď.
- Nivelačná pomôcka pro montáž okenních a dverných rámov



**47,10 €**  
 bez DPH

**V3551**, EAN 4047728**035514**

## Sada pro opravu plastů

- Pro opravy a zesílení plastových dílů jako např. natržených římenů lamp a částí tělesa
- Elektrický výkon: 100–240 V – 50 / 60 Hz  
Max: až 20 W
- Obsah:  
100 svorek typu V / Ø 0,6 mm  
100 svorek typu W / Ø 0,6 mm  
100 svorek typu W / Ø 0,8 mm



*Za několik minut je díl opravený a tvarově stabilní a je možné další opracování jako např. lakování nebo stěrkování.*

### Sada obsahuje:

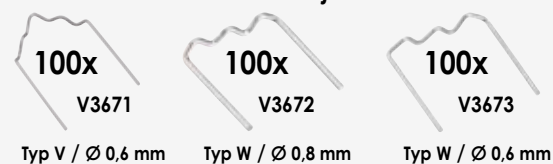

### Dodatečně k dostání:

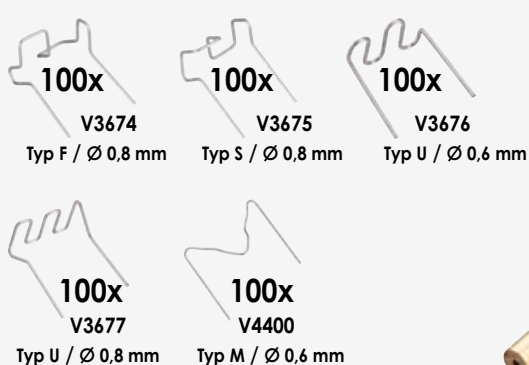

VIGOR č.	Obsah		EAN 4047728+	€
V3671	Svorky, formát V, 0,6 mm	100	036719	16,-*
V3672	Svorky, formát W, 0,8 mm	100	036726	16,-*
V3673	Svorky, formát W, 0,6 mm	100	036733	16,-*
V3674	Svorky, formát F, 0,8 mm	100	036740	23,80*
V3675	Svorky, formát S, 0,8 mm	100	036757	23,80*
V3676	Svorky, formát U, 0,6 mm	100	036764	23,80*
V3677	Svorky, formát U, 0,8 mm	100	036771	23,80*
V4400	Svorky, formát M, 0,6 mm	100	044004	26,10*

\*Cena za sadu

**182,90 €**  
bez DPH





**V5023**, EAN 4047728**050234**

## Montážní sada prakovacích senzorů

- Vč. razidla k zabudování běžných parkovacích senzorů s 18,2 mm Ø
  - S přídržovacími přípravky k zařizování držáku parkovacích senzorů
  - Speciálně přizpůsobená pro vozidla VAG
  - Hodí se i k dodatečné montáži parkovacích senzorů
- Obsah:
- Razidlo pro 18,2 mm Ø (V5023-1)
  - Vodicí trn
  - 4x přídržovací přípravek
  - Vrták HSS 10,2 mm



Speciálně pro parkovací senzory VAG!



**129,- €**  
bez DPH

**V5023-1**, EAN 4047728**051279**

## Razidlo pro parkovací senzory 18.2 mm



**19,90 €**  
bez DPH



## Karoserie

V4891, EAN 4047728048910

### Indukční topné zařízení

- K rychlému a snadnému odstraňování dílů z vozidel zahřátím
- Díky rozsáhlému sériovému příslušenství mnohostranně použitelné v oblasti karosérií a užitkových vozidel
- Snadná přeprava díky plastovému kufru
- Zabránění přehřívání při současném vysokém stupni účinnosti prostřednictvím dvou ventilátorů
- Připojovací kabel: 700 mm
- Řízené ventilátorové chlazení
- Tuhé cívky: K zahřívání trubek, čepů, profilů různých průměrů
- Pružná cívka: k uvolňování obtížně přístupných dílů použitím speciálního vinutého drátu
- Plochá cívka k zahřívání karosérie a plechu, zjednodušenému stažení nálepek, těsniv atd.
- Robustní tranzistorová technologie IGBT
- Testování zkratů a volnoběhu
- Automatické přizpůsobení rezonanční frekvenci
- Frekvence: 25 kHz - 60 kHz



Přesně umístěné zahřívání během několika sekund na základě nejmodernější mikroprocesorové technologie



**799,- €**  
bez DPH

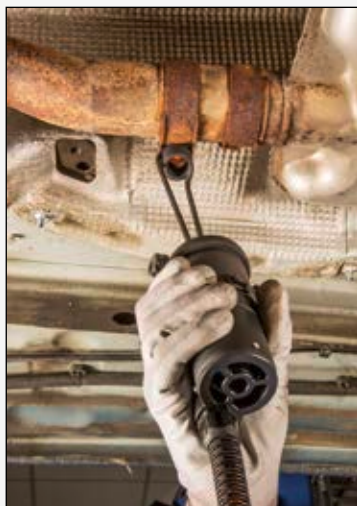



**V4891-1**, EAN 4047728049573  
Pevná cívka 19 mm



**39,90 €**  
bez DPH

**V4891-2**, EAN 4047728049580  
Flexibilní cívka



**41,- €**  
bez DPH

**V4891-3**, EAN 4047728049597  
Pevná cívka 26 mm



**65,- €**  
bez DPH

**V4891-4**, EAN 4047728049603  
Plochá cívka



**45,- €**  
bez DPH

**V4370**, EAN 4047728**043700**

## Nářadí na spojovací tyče řízení

- Pro povolení spojovacích tyčí řízení s těžkým chodem
- Pro spojovací tyče řízení s 14–23 mm Ø
- Široká došedací plocha snižuje možnost poškození spojovací tyče řízení na minimum
- Vhodné mj. pro osobní automobily a dodávková vozidla

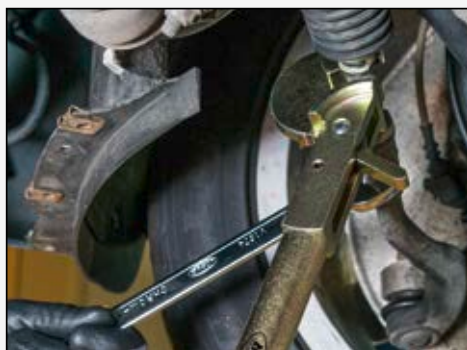
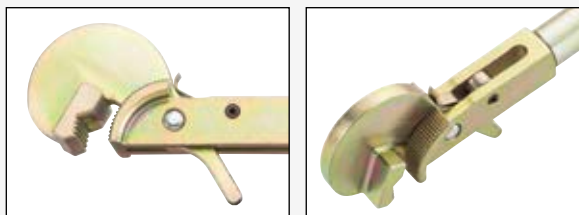

**103,50 €**  
bez DPH

## Nářadí pro klouby spojovacích tyčí

- Pro odbornou a rychlou výměnu axiálního uložení spojovacích tyčí u OA a lehkých užitkových vozidel
- Bezproblémová montáž dlouhých spojovacích tyčí přes otevřenou konstrukci

**V2684**, EAN 4047728**026840**

Pro klouby spojovacích tyčí s Ø 28–35 mm



**86,30 €**  
bez DPH



**V2683**, EAN 4047728**026833**

Pro klouby spojovacích tyčí s Ø 35–45 mm



**86,30 €**  
bez DPH



**V3863**, EAN 4047728038638

## Montážní sada pro tlumiče pérování

- Speciální konstrukce umožňuje odborné vytažení pístitice bez vzpříčení
- Pro demontáž a montáž tlumičů pérování s tažnou dorazovou pružinou
- Fixace prostřednictvím svorky s vložkou ve tvaru V v dorazové pozici bez poškození
- Pro: BMW, FIAT, FORD, MERCEDES-BENZ, NISSAN, PEUGOT, TOYOTA
- Obsah:  
Speciální základní těleso  
Robustní závitové vřeteno M12 se speciálním uchycením  
Univerzální svorka s plastovými vložkami ve tvaru V

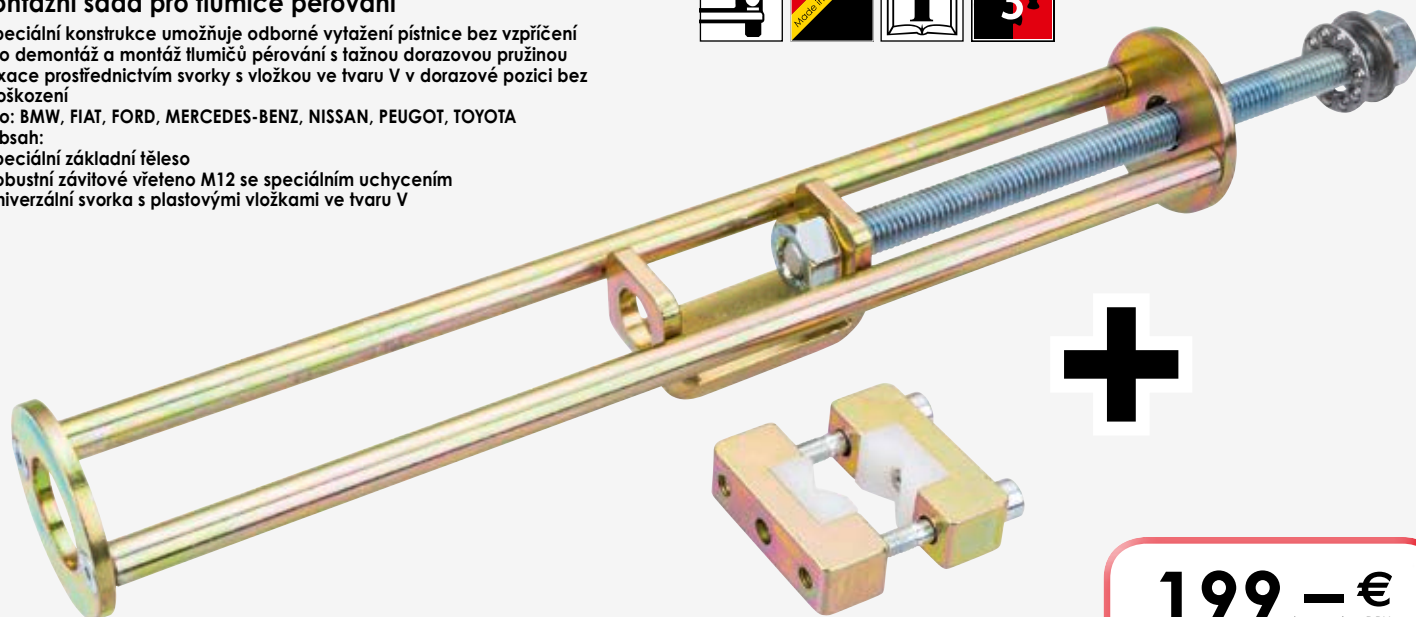

+

**199,- €**  
bez DPH

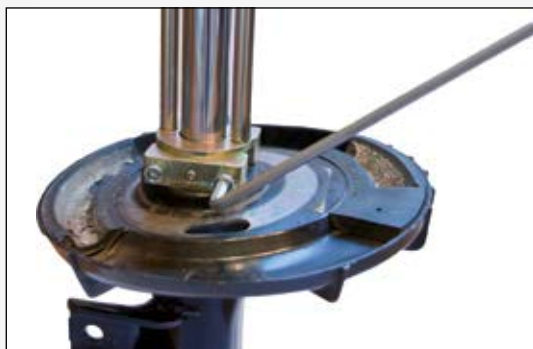

**V3661**, EAN 4047728036610

## Svorka s plastovými měkkými čelistmi (univerzální)

**81,80 €**  
bez DPH

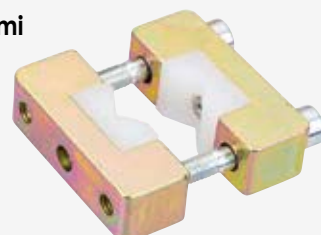

**V3308**, EAN 4047728033084

## Stahovák kulových kloubů, hydraulický

- K vytlačení čepů kulových kloubů na tyčích řízení, stabilizátorech atd. u nejběžnějších značek vozidel



Hydraulické vřeteno,  
síla: 8 t

**96,70 €**  
bez DPH



# Podvozek motorových vozidel

**V4127**, EAN 4047728**041270**

## Opravná sada pro vodící čep

- Rychlá a cenově výhodná oprava vnitřního závitu (M 9 x 1,25 mm) na pouzdře ložiska / nosiči římeny kotoučové brzdy
- Odpadá použití závitových pouzder nebo podobných oprav, nemusí se kupovat nový vodící čep brzdy
- Rozšíření stávajícího závitu na M 10 x 1,25 mm a zašroubování dodaného vodícího čepu
- Vhodné pro následující vozidla:  
VW Sharan, Touareg, Phaeton, Transporter Synchro, Transporter 1999 → 2010  
SEAT Alhambra  
AUDI A6, A8 (i Quattro)

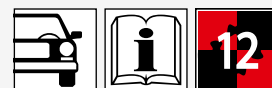

M10

M10 x 1.25 mm

M10 x 1.25 mm



VIGOR č.	Obsah		EAN	€
V4262	Vodící brzdový čep M10x1,25	5	4047728+ 042628	44,50

**109,- €**  
bez DPH



**V4126**, EAN 4047728**041263**

## Sada náradí pro demontáž svěracích šroubů pro zavěšení kola čtyřmi rameny u VAG

- Speciální náradí pro uvolnění svěracího šroubu na zavěšení kola čtyřmi rameny
- U vozidel VAG, např. AUDI A4, A6 atd.
- Lze použít i u hliníkových čepů nápravy
- Obsah:
  - 3 vysoce výkonné vrtáky (HSS kobalt), velikost: 6 8,5 10 mm
  - 1 přítláčný římen
  - 1 vyřezací nástroj
- Vrtání rychlostí max. 600 ot/min



6 mm

8.5 mm

10 mm



①



②



③



Č.	VIGOR č.	Obsah	EAN 4047728+	€
1	V4248	Vrták HSS 6 mm	042482	28,50
2	V4249	Vrták HSS 8,5 mm	042499	44,50
3	V4250	Vrták HSS 10 mm	042505	28,50

**299,- €**  
bez DPH

**V4642**, EAN 4047728**046428**

## Univerzální stahovák kloubových hřídelí

- Pro odbornou demontáž stejnoběžného kloubu a pryžových manžet na hnacím hřídeli
- Extra široký rám, rovněž se hodí pro velké klouby

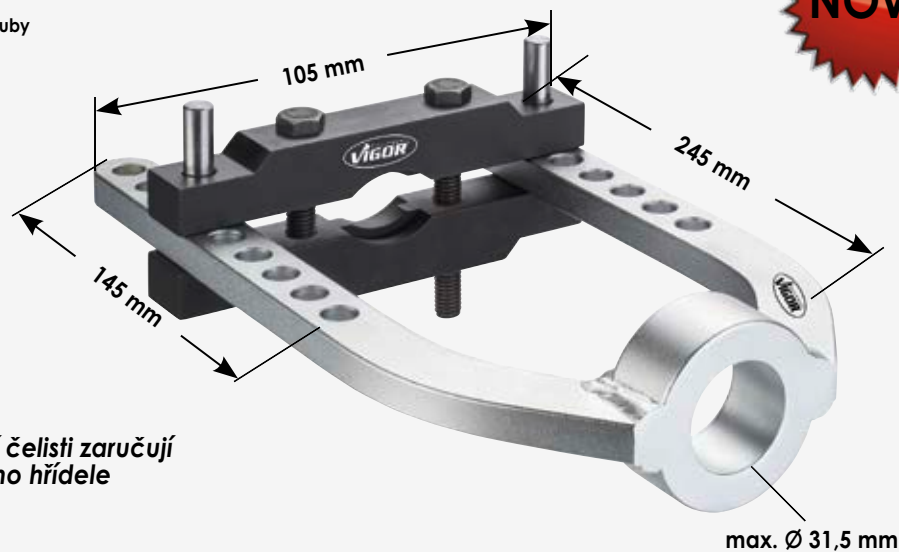

Speciálně tvarované upínací čelisti zaručují bezpečné držení hnacího hřídele

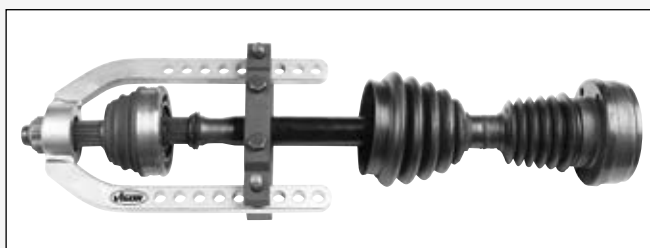
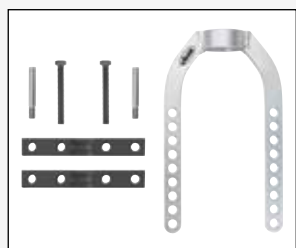

**67,90 €**  
bez DPH

**V4892**, EAN 4047728**048927**

## Přidržovací nástroj náboje kola

- Uspoří použití 2. pracovní síly
- Žádné stlačování brzdového pedálu při demontáži / montáži axiální matice
- Jednoduchá manipulace



**19,90 €**  
bez DPH



**V4636**, EAN 4047728**046367**

## Stahovák vnitřních kroužků ložiska

- Lze univerzálně použít pro všechny typy vozidel
- Vhodný pro vnitřní kroužky ložiska v rozsahu upnutí 40 – 60 mm
- Díky přizpůsobené konstrukci lze rovněž použít u modelů s klecí ABS, např. VW Golf 4
- Kuželovitě tvarovaný upínací šroub zaručuje rovnoměrné rozložení upínací síly
- Mimořádně vhodná pro vnitřní kroužky ložisek, které přiléhají přímo k náboji kola



21 mm

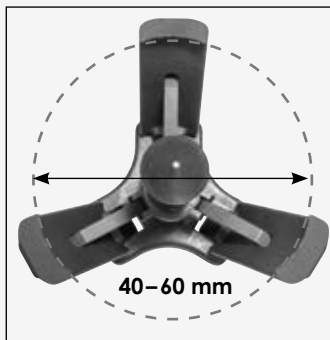

**208,- €**  
bez DPH



























PRO TO

HOŘÍM!







PRO TO HOŘÍM!

Oslovte nás:

Doporučená prodejní cena bez DPH

Vigor GmbH · Am Langen Siepen 13-15 · D-42857 Remscheid · [www.vigor-equipment.de](http://www.vigor-equipment.de) · [info@vigor-equipment.de](mailto:info@vigor-equipment.de)

Všechny položky jen do vyprodání zásob!

